

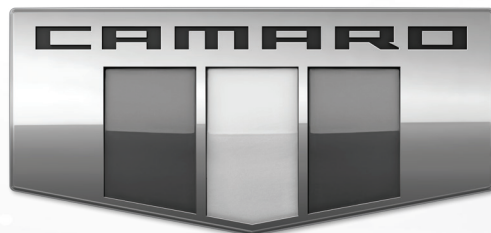

**2019**



Руководство по эксплуатации



[www.chevrolet.ru](http://www.chevrolet.ru)

---

# Содержание

Содержание .....	1
Общие сведения .....	2
Краткая информация.....	5
Ключи, двери и окна .....	25
Сиденья и удерживающие системы .....	57
Вещевые отделения и системы крепления багажа .....	104
Приборы и органы управления.....	106
Освещение .....	146
Информационно-развлекательная система.....	153
Система климат-контроля.....	160
Управление автомобилем.....	168
Уход за автомобилем .....	233
Ремонт и техническое обслуживание .....	309
Технические данные.....	324
Информация для клиента .....	328
Система «ЭРА-ГЛОНАСС» .....	330
Указатель.....	332

## Общие сведения



В данном Руководстве упоминаются (но не ограничиваются перечисленным) следующие наименования, логотипы, эмблемы, девизы, наименования моделей и типы кузова: наименование GM, логотип GM, наименование CHEVROLET, эмблема CHEVROLET, наименование CAMARO, эмблема CAMARO, являющиеся торговыми и/или сервисными марками компании General Motors LLC, ее подразделений, филиалов или лицензиаров.

В данном Руководстве содержится описание оборудования, которое может быть установлено или отсутствовать на вашем автомобиле, поскольку оно может относиться к опциям, которые вы не заказывали, которые не поставляются в вашу страну, или это может быть связано с внесением изменений в конструкцию автомобиля после опубликования данного Руководства.

Для определения точной комплектации приобретенного вами автомобиля воспользуйтесь документацией, полученной вами от дилера.

Храните данное Руководство в автомобиле — это позволит быстро получать необходимую информацию.

### Как пользоваться данным Руководством

Для быстрого поиска информации об автомобиле, его компонентах и системах используйте Указатель, находящийся в конце данного Руководства. В Указателе информация, содержащаяся в данном Руководстве, сгруппирована по алфавиту с указанием страниц, на которых она находится.

### Замечания, связанные с опасностью, и другие предупреждения

Предупреждения, содержащиеся на табличках в автомобиле, а также в данном Руководстве, указывают на соответствующие опасности и меры, которые необходимо принимать, чтобы избежать этих опасностей или свести риск их возникновения к минимуму.

#### **Опасно**

Данное обозначение используется, если возможно возникновение ситуаций с высокой степенью опасности, результатами которой станут тяжкие увечья или смерть. Пренебрежение данной информацией может привести к возникновению угрозы для жизни.

#### **Внимание**

Данное обозначение указывает на возможность возникновения ситуаций с высокой степенью опасности, результатами которых могут быть тяжкие увечья. Пренебрежение данной информацией может привести к получению серьезной травмы.

#### **Осторожно**

Данное обозначение указывает на возможность возникновения ситуаций с высокой степенью опасности, результатами которых могут быть повреждения автомобиля.

Знак в виде перечеркнутого по диагонали круга является призывом к соблюдению правил техники безопасности и означает: «Ни в коем случае не...», «Запрещается...» или «Не допускайте, чтобы...».



## Условные обозначения

Некоторые компоненты автомобиля и установленные на них таблички содержат вместо текстовых сообщений условные обозначения. Приведенные ниже символы дополняют текстовую информацию, описывающую принцип действия или относящуюся к конкретным компонентам, системам/органам управления, сообщениям, приборам или индикаторам.

: данный символ используется в случаях, когда необходимо ознакомиться с соответствующей информацией или инструкциями, содержащимися в Руководстве по эксплуатации автомобиля.

: данный символ используется в случаях, когда необходимо ознакомиться с соответствующей информацией или ин-

струкциями, содержащимися в Руководстве по техническому обслуживанию.

→: данный символ используется в случаях, когда необходимо ознакомиться с более подробной информацией, содержащейся на другой странице.

### Условные обозначения, используемые в автомобиле

Ниже приводятся изображения условных обозначений, используемых в автомобиле, и их расшифровка. Для получения более подробной информации о системах автомобиля см. соответствующие разделы данного Руководства.

: Система кондиционирования воздуха

: Хладагент системы кондиционирования

: Контрольная лампа системы подушек безопасности

: Антиблокировочная система (ABS)

: Контрольная лампа тормозной системы

: Надлежащая утилизация отслуживших компонентов

: Не подвергать воздействию струи воды высокого давления!

: Температура охлаждающей жидкости двигателя

: Не пользоваться открытым огнем!

: Огнеопасно!

: Система предупреждения о возможном фронтальном столкновении

: Расположение замка крышки блока предохранителей

: Предохранители

: Система креплений детских кресел ISOFIX/LATCH

: Обеспечить надежную установку крышек блоков предохранителей!

: Система помощи при перестроении

: Система предупреждения о непреднамеренном выходе из занимаемой полосы движения

: Система предотвращения выезда из занимаемой полосы движения

: Контрольная лампа неисправности (контрольная лампа «Проверьте двигатель»)

: Давление моторного масла

: Система помощи при парковке

: Индикатор обнаружения пешехода впереди

: Питание

## 4 Общие сведения

---

: Система предупреждения об объектах, движущихся сзади в поперечном направлении

: Уполномоченный технический специалист

: Дистанционный запуск двигателя

: Контрольная лампа «Пристегните ремень»

: Система контроля слепых зон

: Автоматическая остановка / автоматический запуск двигателя

: Монитор давления воздуха в шинах

: Противобуксовочная система / система StabiliTrak / система поддержания курсовой устойчивости (ESC)

: Высокое давление!

: Индикатор обнаружения автомобиля впереди

## Краткая информация

### Приборная панель

Приборная панель .....	6
------------------------	---

### Краткое описание систем и оборудования

Система дистанционного управления замками (RKE) .....	8
Система дистанционного запуска двигателя .....	9
Замки дверей .....	9
Замок крышки багажного отделения .....	9
Окна .....	10
Регулировка положения сидений .....	10
Функция сохранения и вызова настроек .....	11
Сиденья с функциями обогрева и вентиляции .....	12
Регулировка подголовников .....	12
Ремни безопасности .....	12
Система определения присутствия пассажира на переднем сиденье .....	13
Регулировка положения зеркал заднего вида .....	13
Регулировка положения рулевого колеса .....	14

Приборы внутреннего освещения .....	14
Наружные световые приборы .....	14
Очиститель/омыватель ветрового стекла .....	15
Система климат-контроля .....	15
Коробка передач .....	17

### Системы автомобиля

Информационно-развлекательная система .....	18
Кнопки управления на рулевом колесе .....	18
Система круиз-контроля .....	19
Информационный центр (DIC) .....	19
Система предупреждения о возможном фронтальном столкновении (FCA) .....	20
Система помощи при перестроении (LCA) .....	20
Камера заднего обзора (RVC) .....	20
Система предупреждения об объектах, движущихся сзади в поперечном направлении (RCTA) .....	20
Система помощи при парковке .....	20
Электрические розетки .....	21
Вентиляционный люк в крыше .....	21
Откидной верх .....	21

### Обеспечение удобства и эффективности эксплуатации автомобиля

Противобуксовочная система / система поддержания курсовой устойчивости .....	22
Монитор давления воздуха в шинах .....	22
Топливо (двигатель 2,0 л L4 с турбонаддувом и двигатель 6,2 л V8) .....	23
Топливо E85 или FlexFuel .....	23
Индикатор срока службы моторного масла .....	23
Рекомендации, касающиеся мойки автомобиля .....	24
Экономичное вождение .....	24

## Приборная панель

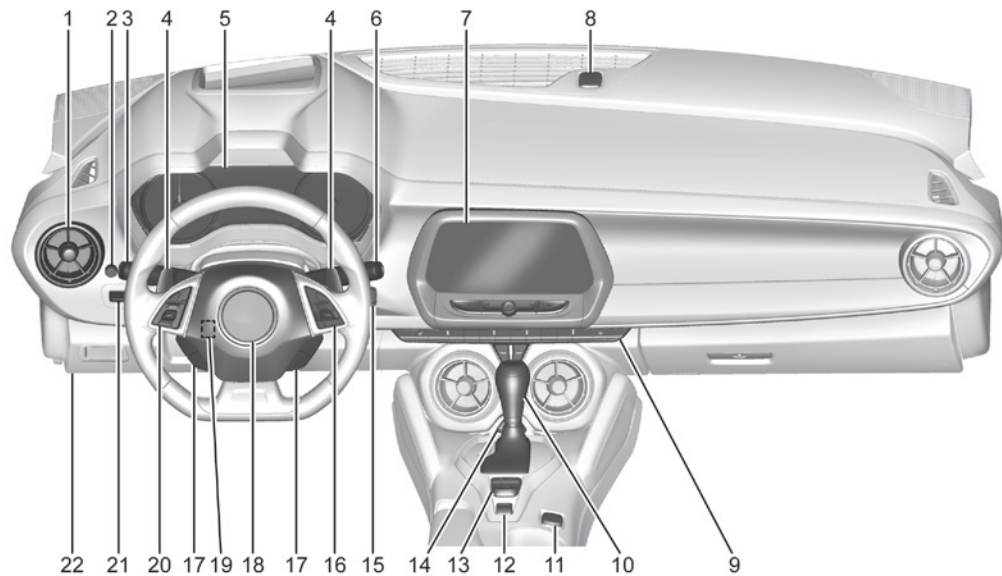

1. *Вентиляционные дефлекторы* → 166.
2. *Регулятор яркости подсветки приборной панели* → 150.
3. *Переключатель наружного освещения* → 146.  
Рычаг переключателя указателей поворота. См. *Сигналы поворота и смены полосы движения* → 149.  
*Переключатель дальнего/ближнего света фар* → 147.
4. *Подрулевые переключатели передач* (при соответствующей комплектации). См. *Режим ручного выбора передач* → 201.  
Регулятор Active Rev Match 0 203 (при соответствующей комплектации).
5. *Комбинация приборов* → 113.
6. *Очиститель/омыватель ветрового стекла* → 107.
7. *Информационно-развлекательная система* → 153.
8. *Датчик освещенности*. См. *Система автоматического управления наружными световыми приборами* → 148.
9. *Система климат-контроля с функцией автоматического управления* → 160 или *Двухзонная система климат-контроля с функцией автоматического управления* → 163 (при соответствующей комплектации).  
*Передние сиденья с функциями обогрева и вентиляции* → 64 (при соответствующей комплектации).
10. Рычаг селектора / рычаг переключения передач.  
См. *Автоматическая коробка передач* → 199 или *Механическая коробка передач* → 203.
11. *Электрические розетки* → 109.
12. *Стояночный тормоз с электроприводом* → 207.
13. *Противобуксовочная система / система поддержания курсовой устойчивости* → 210.  
См. *Переключатель режимов движения* → 212.
14. *Выключатель аварийной световой сигнализации* → 149.
15. Кнопка запуска двигателя. См. *Режимы кнопки запуска двигателя* → 190.
16. *Кнопки управления на рулевом колесе* → 107.  
Кнопки управления информационным центром (DIC). См. *Информационный центр (DIC)* → 131.
17. Кнопки управления аудиосистемой. См. *Кнопки управления на рулевом колесе* → 107.
18. *Звуковой сигнал* → 107.
19. *Регулировка положения рулевого колеса* → 107 (не виден).
20. *Система круиз-контроля* → 217.  
*Рулевое колесо с функцией обогрева* → 107 (при соответствующей комплектации).  
*Система предупреждения о возможном фронтальном столкновении (FCA)* → 224 (при соответствующей комплектации).
21. *Проекционный дисплей (HUD)* → 135 (при соответствующей комплектации).
22. *Диагностический разъем* (не виден). См. *Контрольная лампа неисправности контрольная лампа «Проверьте двигатель»* → 123.  
Рычаг привода защелки капота (не виден). См. *Капот* → 235.

## Краткое описание систем и оборудования

В этом разделе приводится общее описание основных наиболее важных систем, которые могут быть установлены или отсутствовать на вашем автомобиле в зависимости от его комплектации.

Более подробная информация о системах автомобиля приведена в других разделах данного Руководства.

### Система дистанционного управления замками (RKE)

С помощью пульта дистанционного управления можно запирать и отпирать замки дверей, находясь на расстоянии до 60 м от автомобиля.



Показан пульт ДУ автомобиля, оборудованного системой дистанционного запуска двигателя

Нажмите кнопку разблокировки на боковой части корпуса пульта дистанционного управления, чтобы извлечь механический ключ. Не допускается извлекать механический ключ, не нажимая кнопку. Ключ может использоваться для отпирания/запираания всех замков автомобиля.



При нажатии кнопки  замок двери водителя или все замки (в зависимости от пользовательских настроек) отпираются.

Нажмите кнопку , чтобы запереть замки всех дверей.

Сигналы обратной связи системы управления замками могут быть настроены

пользователем. См. *Пользовательские настройки* → 140.

Чтобы отпереть замок крышки багажного отделения, дважды быстро нажмите кнопку .

При соответствующей комплектации кратковременно нажмите кнопку , затем сразу нажмите и удерживайте нажатой кнопку , чтобы полностью открыть откидной верх. Для управления откидным верхом при помощи пульта дистанционного управления зажигание должно быть выключено. Через одну секунду после отпускания кнопки  откидной верх остановится. Чтобы остановить откидной верх немедленно, нажмите кнопку  или  на пульте дистанционного управления. Кнопка  предназначена только для открывания откидного верха.

См. *Действие системы дистанционного управления замками (RKE)* → 26 и *Откидной верх* → 51.

Однократное нажатие кнопки  позволяет определить местонахождение вашего автомобиля.

Для активации сигнала тревоги нажмите кнопку  и удерживайте нажатой в течение не менее трех секунд.



Для отмены сигнала тревоги снова нажмите кнопку .

См. *Ключи* → 25 и *Действие системы дистанционного управления замками (RKE)* → 26.

## Система дистанционного запуска двигателя

При наличии данной функции запуск двигателя можно осуществлять, находясь вне автомобиля.

### Запуск двигателя

1. Нажмите и отпустите кнопку  на пульте дистанционного управления.
2. Затем сразу нажмите и удерживайте нажатой кнопку  в течение не менее четырех секунд или до тех пор, пока не начнут мигать указатели поворота.

Сядьте в автомобиль, нажмите Start, как при запуске двигателя в нормальном режиме.

После запуска двигателя включатся габаритные огни.

Длительность работы двигателя при дистанционном запуске можно увеличить.



## Остановка двигателя после дистанционного запуска

Чтобы заглушить двигатель после дистанционного запуска, выполните одно из следующих действий:

- Нажмите и удерживайте кнопку  нажатой до тех пор, пока не погаснут габаритные огни.
- Включите аварийную световую сигнализацию.
- Включите зажигание, а затем выключите его.



См. *Система дистанционного управления замками (RKE)* → 26.

## Замки дверей

Для запираения или отпираения замков дверей снаружи нажмите кнопку  или  на пульте дистанционного управления или вставьте ключ в цилиндр замка двери. Цилиндр замка закрыт крышкой. См. *Замки дверей* → 34.

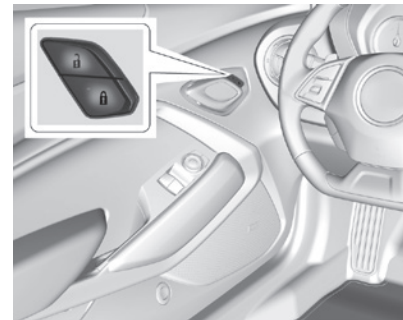
Если автомобиль оборудован системой дистанционной идентификации ключа, нажмите кнопку отпираения/запираения на ручке двери, когда пульт дистанционного управления находится на расстоянии до 1 м от ручки двери. См. *Действие системы дистанционного управления замками (RKE)* → 26.



Для запираения и отпираения замков дверей изнутри нажмите  или  центрального выключателя блокировки замков.

Чтобы открыть дверь изнутри, потяните один раз ручку двери, чтобы отпереть замок, и второй раз, чтобы открыть дверь.

См. *Центральный выключатель блокировки замков* → 36.

## Замок крышки багажного отделения

Чтобы открыть крышку багажного отделения:

- Нажмите кнопку отпираения крышки багажного отделения, расположенную в нижней части двери водителя.

- Дважды быстро нажмите кнопку  на пульте дистанционного управления.
- Нажмите на сенсорную панель, расположенную над задним государственным номерным знаком, когда все двери открыты.

См. *Крышка багажного отделения* → 37.

### Окна

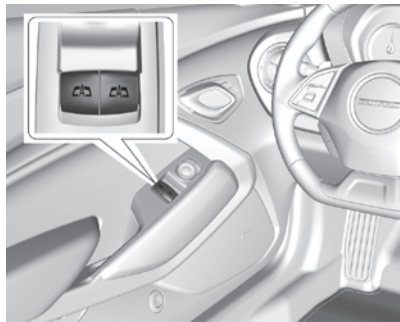

Показана модель купе, модель с откидным верхом — аналогично

Питание к электроприводам стеклоподъемников подается при включенном зажигании, в режиме ACC/ACCESSORY кнопки запуска, а также в режиме задержки отключения питания дополнительного

оборудования (RAP). См. *Режим задержки отключения питания дополнительного электрооборудования (RAP)* → 195.

Для открывания или закрывания окна необходимо нажать клавишу переключателя или потянуть ее вверх.

Электроприводы стеклоподъемников могут временно отключиться при слишком частом использовании переключателей в течение короткого времени.

### Переключатель выбора окон

Клавиши переключателей приводов стеклоподъемников могут использоваться для открывания/закрывания как передних, так и задних окон. Нажмите на кнопку выбора переднего или заднего окна для управления стеклоподъемником соответствующего окна. Индикатор показывает, стеклоподъемником какого из окон осуществляется управление. По умолчанию клавиши переключателей приводов стеклоподъемников используются для открывания/закрывания передних окон.

### Открывание/закрывание окон на автомобилях с откидным верхом

Стекла автоматически опускаются полностью при подъеме или опускании откидного верха. См. *Откидной верх* → 51.

## Регулировка положения сидений



Для регулировки положения сиденья:

- Чтобы переместить сиденье вперед или назад, сдвиньте горизонтально расположенный переключатель электропривода в соответствующем направлении.
- Высоту передней части подушки сиденья можно отрегулировать, перемещая переднюю часть переключателя электропривода вверх или вниз.
- Регулировка высоты сиденья осуществляется путем перемещения переключателя электропривода вверх или вниз.

См. *Регулировка положения переднего сиденья с электроприводом* → 59.

## Регулировка наклона спинок сидений

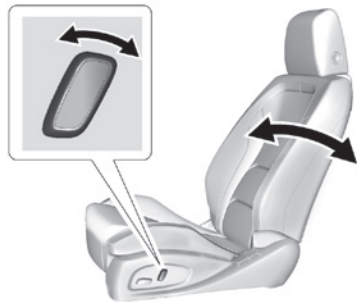

Чтобы уменьшить или увеличить угол наклона спинки сиденья, переместите вертикально расположенный переключатель электропривода вперед или назад. См. *Регулировка наклона спинок сидений* → 59.

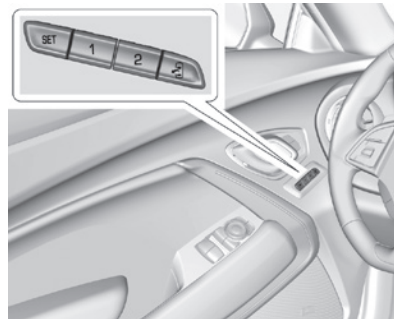

## Функция сохранения и вызова настроек



При соответствующей комплектации с помощью функции сохранения и вызова настроек можно сохранять и вызывать из памяти индивидуальные настройки положения водительского сиденья для двух водителей, а также общие настройки положения для облегчения высадки из автомобиля. Также можно сохранить настройки положения других систем, например наружных зеркал заднего вида с электрической регулировкой и рулевого колеса с электрической регулировкой по углу наклона и вылету (при соответствующей комплектации). Сохраненные настройки положения привязаны к пультам дистанционного управления 1 и 2, с помощью которых можно осуществ-

лять автоматический вызов настроек из памяти.

Перед сохранением настроек отрегулируйте все доступные положения. Включите зажигание, затем нажмите и отпустите кнопку SET. Раздастся звуковой сигнал.

Сразу после этого нажмите и удерживайте нажатой кнопку 1, 2 или  (высадка) до тех пор, пока не услышите два звуковых сигнала. Для вызова сохраненных настроек вручную нажмите и удерживайте нажатой кнопку 1, 2 или  до тех пор, пока соответствующие системы не примут сохраненное положение.

Если функция Seat Entry Memory («Автоматический вызов сохраненных настроек сидений при посадке в автомобиль») активирована в программируемом меню пользовательских настроек, то при включении зажигания или выборе режима ACC/ACCESSORY кнопки запуска выполняется автоматический вызов настроек положений, предварительно сохраненных при помощи кнопок 1 и 2.

Если в программируемом меню пользовательских настроек активирована опция Seat Exit Memory («Автоматический вызов сохраненных настроек сидений при высадке из автомобиля»), то при выходе из автомобиля выполняется автоматический вызов предварительно сохраненных текущих настроек положения для облегчения высадки водителя.

Вызов сохраненных настроек из памяти может быть недоступен при поставке автомобиля с завода или после выполнения обслуживания до тех пор, пока не будет выполнена процедура, приведенная в разделе Функция сохранения настроек в разделе Функция сохранения настроек с помощью кнопок. См. *Сиденья с функцией сохранения настроек* → 60.

### Сиденья с функциями обогрева и вентиляции



При соответствующей комплектации для включения функции обогрева и вентиляции сидений двигатель должен работать.

Для включения обогрева сиденья нажмите кнопку или . На кнопке загорится индикатор. Для включения вентиляции сиденья нажмите кнопку или . На кнопке загорится индикатор. При однократном нажатии соответствующей кнопки обогрев или вентиляция будет осуществляться

с наибольшей интенсивностью. При каждом последующем нажатии кнопки интенсивность обогрева или вентиляции будет уменьшаться на одну ступень до полного отключения обогрева или вентиляции. При максимальной интенсивности обогрева или вентиляции загораются три индикатора, при минимальной интенсивности — один индикатор.

См. *Передние сиденья с функциями обогрева и вентиляции* → 64.

### Регулировка подголовников

Не начинайте движение до тех пор, пока подголовники сидений водителя и всех пассажиров не будут должным образом установлены и отрегулированы.

При выборе удобного положения сиденья старайтесь как можно меньше отклонять спинку от вертикального положения и отрегулируйте подголовник по высоте.

См. *Подголовники* → 58 и *Регулировка положения переднего сиденья с электроприводом* → 59.

### Ремни безопасности

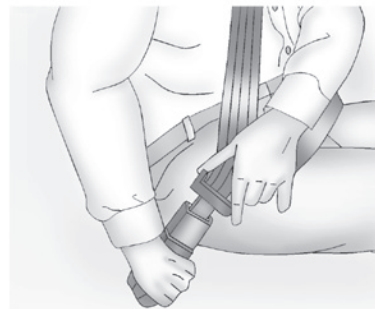

Подробная информация о правилах использования ремней безопасности приведена в следующих разделах:

- *Ремни безопасности* → 66.
- *Использование ремней безопасности* → 68.
- *Трехточечные ремни безопасности* → 70.
- *Система креплений детских кресел (система LATCH)* → 94.

## Система определения присутствия пассажира на переднем сиденье



Варианты исполнения контрольных ламп Система определения присутствия пассажира на переднем сиденье при определенных условиях отключает фронтальную и коленную подушки безопасности переднего пассажира. Данная система не влияет на работоспособность других подушек безопасности. См. *Система определения присутствия пассажира на переднем сиденье* → 81.



Контрольная лампа статуса подушки безопасности переднего пассажира на потолочной консоли загорается при запуске двигателя. См. *Контрольная лампа системы подушек безопасности* → 121.

## Регулировка положения зеркал заднего вида

### Наружные зеркала заднего вида



Для регулировки положения наружных зеркал:

1. Нажмите кнопку  или , чтобы выбрать зеркало для регулировки (со стороны водителя или пассажира). Загорится соответствующий индикатор.
2. Нажимайте соответствующие стрелки на переключателе регулировки, чтобы установить зеркало в желаемое положение.

См. *Наружные зеркала заднего вида с электрической регулировкой* → 43.

## Внутреннее зеркало заднего вида

### Внутреннее зеркало заднего вида с ручной регулировкой положения

Если автомобиль оборудован зеркалом заднего вида с ручной регулировкой, при движении в дневное время переместите рычажок вперед; при движении в ночное время переместите рычажок назад, чтобы избежать ослепления светом фар автомобилей, движущихся позади.

### Внутреннее зеркало заднего вида с функцией автоматического затемнения

При соответствующей комплектации данная функция обеспечивает автоматическое уменьшение уровня яркости отраженного света фар автомобилей, следующих за вашим автомобилем. Функция автоматического затемнения и соответствующий индикатор активируются при запуске двигателя.

### Внутреннее зеркало заднего вида с функцией вывода изображения с камер

При соответствующей комплектации зеркало заднего вида с функцией затемнения обеспечивает широкий угол обзора пространства позади автомобиля за счет использования камеры, установленной в задней части автомобиля. Для лучшего обзора пространства позади автомобиля

отрегулируйте положение внутреннего зеркала заднего вида при отключенном дисплее. См. *Внутреннее зеркало заднего вида с функцией вывода изображения с камеры* → 44.

### Регулировка положения рулевого колеса



Для регулировки угла наклона и вылета рулевого колеса:



1. Потяните рычаг вниз.
2. Переместите рулевое колесо вверх или вниз.
3. Переместите рулевое колесо на себя или от себя.
4. Потяните рычаг вверх, чтобы зафиксировать рулевое колесо.

Ни в коем случае не выполняйте регулировку положения рулевого колеса во время движения автомобиля.

### Приборы внутреннего освещения

#### Лампы для чтения



Лампы для чтения расположены на потолочной консоли. Лампы загораются при открывании двери. Когда двери закрыты, нажмите кнопку  или , расположенную рядом с соответствующей лампой, чтобы включить лампу.



Для получения более подробной информации о внутреннем освещении см. *Приборы внутреннего освещения* → 150.

### Наружные световые приборы



Переключатель наружного освещения находится на левой стороне рулевой колонки.

Существует четыре положения переключателя:

: коротким движением поверните переключатель в данное положение, чтобы выключить наружные световые приборы и деактивировать режим AUTO. Чтобы снова включить автоматический режим (AUTO), еще раз поверните переключатель в положение . После отпускания переключателя он возвращается в положение AUTO.

#### **AUTO (автоматический режим):**

при установке переключателя в данное положение наружные световые приборы автоматически включаются/отключаются в зависимости от интенсивности освещения снаружи автомобиля.

**☾ (габаритные огни):** при установке переключателя в данное положение включаются габаритные огни, фонари подсветки государственного номерного знака и подсветка приборной панели. Фары остаются выключенными.

**☾ (фары):** при установке переключателя в данное положение включаются фары, габаритные огни и подсветка приборной панели.

См.:

- Переключатель наружного освещения → 146.
- Система дневных ходовых огней (DRL) → 147.

## Очиститель/омыватель ветрового стекла



Рычаг выбора режимов очистителя/омывателя ветрового стекла расположен на правой стороне рулевой колонки. При включенном зажигании или режиме ACC/ACCESSORY кнопки запуска двигателя переместите рычаг выбора режимов очи-

стителя ветрового стекла, чтобы выбрать частоту движения щеток стеклоочистителя.

**HI (высокая скорость):** высокая скорость работы щеток.

**LO (низкая скорость):** низкая скорость работы щеток.

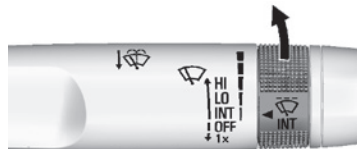

**INT (прерывистый режим):** переместите рычаг в положение INT для выбора прерывистого режима работы щеток. Поверните кольцевой регулятор INT вверх для выбора более коротких интервалов или вниз для выбора более длинных интервалов.

**OFF (выкл.):** в данном положении очиститель ветрового стекла выключен.

**1X:** для того чтобы щетки совершили один рабочий цикл, коротким движением переместите рычаг вниз. Для того чтобы щетки совершили несколько рабочих циклов, удерживайте рычаг в нижнем положении.

**☾ (омыватель):** потяните рычаг на себя для подачи жидкости омывателя на ветровое стекло и включения стеклоочистителей.

См. Очиститель/омыватель ветрового стекла → 107.

## Система климат-контроля

Органы управления, расположенные на данной панели, используются для управления системой отопления, вентиляции и кондиционирования воздуха.

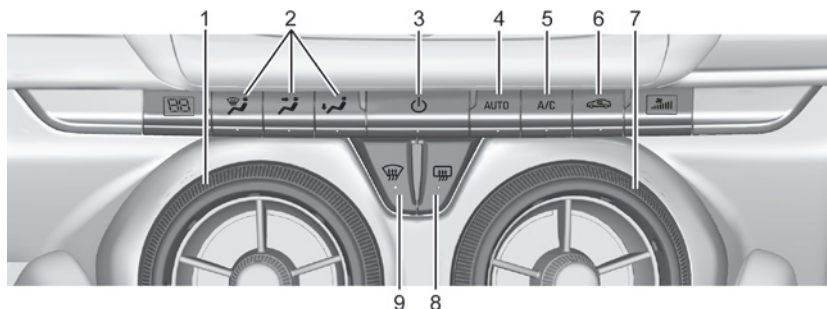

**Система климат-контроля с функцией автоматического управления**

1. Регулятор температуры.
2. Переключатели режимов подачи воздуха.
3. ⏻ (питание).
4. AUTO (выключатель автоматического режима).
5. Режим A/C (кондиционер).
6. Выключатель режима рециркуляции воздуха.
7. Регулятор скоростных режимов вентилятора.
8. Электрообогреватель заднего стекла.
9. Выключатель режима обогрева стекол.

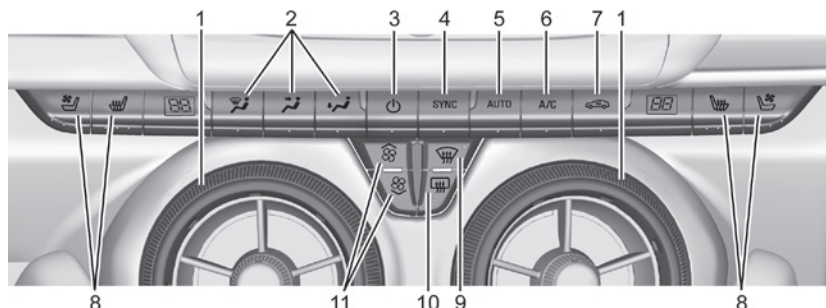

### Двухзонная система климат-контроля с функцией автоматического управления

1. Регуляторы температуры для водителя и пассажира переднего сиденья.
  2. Переключатели режимов подачи воздуха.
  3.  $\text{⏻}$  (питание).
  4. SYNC (синхронизация температурных режимов).
  5. AUTO (выключатель автоматического режима).
  6. Режим A/C (кондиционер).
  7. Выключатель режима рециркуляции воздуха.
  8. Выключатели обогрева и вентиляции сидений водителя и переднего пассажира (при соответствующей комплектации).
  9. Выключатель режима обогрева стекол.
  10. Электрообогреватель заднего стекла.
  11. Регулятор скоростных режимов вентилятора.
- См. Система климат-контроля с функцией автоматического управления → 159 и Двухзонная система климат-контроля с функцией автоматического управления → 163 (при соответствующей комплектации).

### Коробка передач



### Автоматическая коробка передач

#### Функция Tap Shift

Функция Tap Shift позволяет выбирать передачи автоматической коробки передач вручную с помощью переключателей передач, расположенных на обратной стороне рулевого колеса.

Индикатор выбранной передачи отображается на дисплее информационного центра.

Для использования:

1. Переведите рычаг селектора в положение D (движение вперед).
2. Переместите рычаг селектора влево в боковой паз, обозначенный символами +/-.

- Для переключения на более низкую передачу нажимайте левый подрулевой переключатель (-). Для переключения на более высокую передачу нажмите правый подрулевой переключатель (+).

См. *Режим ручного выбора передач* → 201.

### Механическая коробка передач

Сообщение о необходимости переключения с 1-й на 4-ю передачу (только двигатель V8)

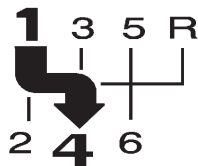

Когда появляется данное сообщение, рычаг переключения передач можно переключить только из положения 1-й передачи в положение 4-й передачи, а не из положения 1-й в положение 2-й передачи. Сообщение отображается на дисплее информационного центра. См. *Механическая коробка передач* → 203.

### Регулятор Active Rev Match (только двигатель V8)

Автомобили с двигателем V8 и механической коробкой передач оборудованы регулятором Active Rev Match (ARM). Регулятор ARM способствует более плавному переключению передач путем согласования частоты вращения двигателя с выбираемой передачей. Система активируется и деактивируется путем нажатия подрулевых лепестковых переключателей, на которых имеется надпись REV MATCH. См. *Регулятор Active Rev Match* → 205.

## Системы автомобиля

### Информационно-развлекательная система

См. Руководство пользователя информационно-развлекательной системы для получения информации об управлении радиоприемником, аудиоплеерами, телефоном и системой распознавания голосовых команд. Это руководство также содержит информацию о соответствующих настройках.

### Кнопки управления на рулевом колесе

Управление информационно-развлекательной системой может осуществляться с помощью кнопок, расположенных на рулевом колесе. См. *Кнопки управления на рулевом колесе* в Руководстве пользователя информационно-развлекательной системы.

## Система круиз-контроля

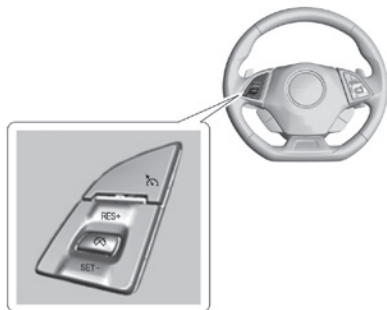

Круиз-контроль с кнопкой «Отмена»

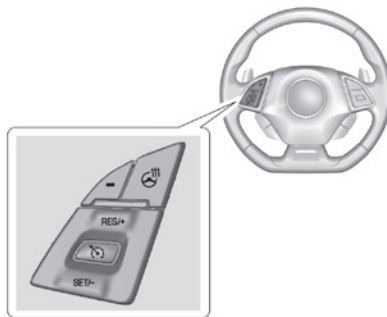

Круиз-контроль без кнопки «Отмена»

**⏏ (вкл./выкл.):** нажмите для включения/выключения системы круиз-контроля. При включении системы на комбинации приборов загорается соответствующая контрольная лампа белого цвета, которая гаснет при отключении системы.

**⏏ (отмена):** при соответствующей комплектации при нажатии данной кнопки система круиз-контроля отключается. При этом последнее значение заданной скорости сохраняется в памяти системы.

**RES+ (восстановление/ускорение):** при кратковременном нажатии данной кнопки будет выбрано ранее установленное значение скорости движения; при удерживании кнопки в нажатом положении скорость будет увеличиваться. Если система круиз-контроля уже активна, используйте эту кнопку для увеличения скорости автомобиля.

**SET- (установка/замедление):** одновременно нажмите данную кнопку для установки значения скорости и активации системы круиз-контроля. Если система круиз-контроля уже активна, используйте эту кнопку для уменьшения скорости автомобиля.

См. Система круиз-контроля → 217.

## Информационный центр (DIC)

Дисплей информационного центра находится на комбинации приборов. На него выводится информация о состоянии многих систем автомобиля.

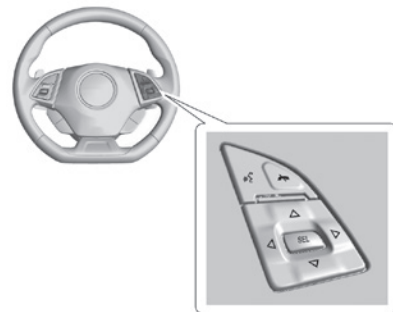

**△ или ▽:** нажмите для перемещения вверх или вниз по списку.

**◀ или ▶:** при нажатии кнопки открываются меню приложений слева. При нажатии кнопки ▶ открываются интерактивные меню справа.

**SEL (выбрать):** нажмите для выбора выделенной позиции меню. Нажмите и удерживайте для сброса данных, отображаемых на определенных экранах.

См. Информационный центр (DIC) → 131.

## Система предупреждения о возможном фронтальном столкновении (FCA)

При соответствующей комплектации система FCA может помочь предотвратить фронтальное столкновение или уменьшить степень тяжести его последствий. При обнаружении системой FCA автомобиля, движущегося впереди, индикатор  загорается зеленым цветом. Если вы слишком приблизились к автомобилю впереди вас, данный индикатор загорится оранжевым цветом. Если вы приближаетесь к автомобилю, движущемуся впереди вас, со слишком высокой скоростью, на ветровом стекле мигает предупреждающий индикатор красного цвета и подается серия быстрых звуковых сигналов.

См. Система предупреждения о возможном фронтальном столкновении (FCA) → 224.

## Система помощи при перестроении (LCA)

При соответствующей комплектации система помощи при перестроении LCA помогает водителю при смене полосы движения предотвратить столкновение с автомобилями, находящимися в слепых зонах, либо с автомобилями, которые

стремительно приближаются к этим зонам сзади. Предупреждающий индикатор системы LCA загорается в соответствующем наружном зеркале заднего вида и будет мигать, если указатель поворота включен. Система контроля слепых зон (SBZA) является частью системы помощи при перестроении (LCA).

См. Система контроля слепых зон (SBZA) → 226 и Система помощи при перестроении (LCA) → 226.

## Камера заднего обзора (RVC)

При соответствующей комплектации данная камера выводит изображение зоны позади автомобиля на дисплей информационно-развлекательной системы, когда рычаг селектора находится в положении R (задний ход), для помощи при парковке и маневрировании на низкой скорости.

См. Системы помощи при парковке или движении задним ходом → 221.

## Система предупреждения об объектах, движущихся сзади в поперечном направлении (RCTA)

При соответствующей комплектации система RCTA использует треугольник со стрелкой, отображаемый на экране информационно-развлекательной систе-

мы, для предупреждения об объектах, которые движутся сзади в поперечном направлении и с которыми возможно столкновение при движении задним ходом (положение рычага селектора R). Кроме того, подается звуковое предупреждение.

См. Системы помощи при парковке или движении задним ходом → 221.

## Система помощи при парковке

При соответствующей комплектации система RPA при помощи установленных на заднем бампере датчиков позволяет избежать столкновения с объектами, находящимися позади автомобиля, во время движения задним ходом и облегчает парковку. Система помощи при парковке действует при скорости движения до 8 км/ч. Данная система может отображать предупредительный значок треугольника на дисплее информационно-развлекательной системы и/или индикатор расстояния до препятствия на комбинации приборов. Для оповещения водителя о слишком близком расстоянии до препятствия также подаются специальные звуковые сигналы.

См. Системы помощи при парковке или движении задним ходом → 221.

## Электрические розетки

Автомобиль оборудован электрической розеткой, расположенной на центральной напольной консоли перед подстаканниками. Она может использоваться для подключения дополнительного оборудования, например мобильного телефона или MP3-плеера.

Электрическая розетка не работает при выключенном зажигании и открытой двери водителя. Это предотвращает разряд аккумуляторной батареи.

См. *Электрические розетки* → 109.

## Вентиляционный люк в крыше

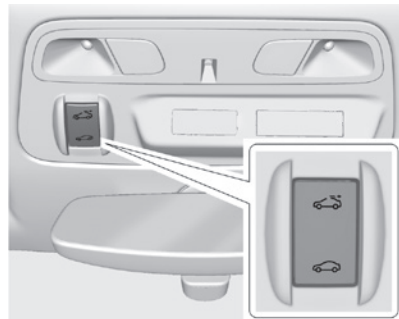

При соответствующей комплектации питание к электроприводу люка пода-

ется только при включенном зажигании, или в режиме ACC/ACCESSORY кнопки запуска, или при активном режиме задержки отключения питания дополнительного электрооборудования (RAP). См. *Режим задержки отключения питания дополнительного электрооборудования (RAP)* → 195.

Переключатель привода вентиляционного люка расположен на потолочной консоли.

**Автоматическое открывание:** для автоматического открывания люка нажмите до второго фиксированного положения и отпустите символ переключателя. Нажмите на переключатель снова для остановки крышки люка. Чтобы закрыть люк, нажмите и удерживайте нажатым символ переключателя.

**Открывание/закрывание (ручной режим):** чтобы открыть люк, нажмите и удерживайте нажатым символ переключателя. Чтобы закрыть люк, нажмите и удерживайте нажатым символ переключателя. Отпустите переключатель для остановки крышки люка.

**Вентиляция:** нажмите и отпустите символ переключателя, чтобы открыть люк в режиме вентиляции. Нажмите и отпустите символ переключателя, чтобы закрыть люк.

Когда вентиляционный люк открыт, дефлектор автоматически поднимается. Когда вентиляционный люк закрыт, дефлектор автоматически опускается.

Если солнцезащитная шторка закрыта, она автоматически открывается, когда крышка люка при открывании перемещается дальше положения вентиляции.

### Осторожно

Перемещение солнцезащитной шторки с усилием по направлению вперед дальше стеклянной панели люка может привести к ее повреждению и неисправной работе электропривода вентиляционного люка. Всегда закрывайте стеклянную панель люка, прежде чем закрыть солнцезащитную шторку.

Солнцезащитная шторка может быть открыта вручную, но закрываться должна только вручную.

Если в бортовой сети автомобиля возникла неисправность, питание к электроприводу стеклянной панели люка не поступает.

## Откидной верх



Если автомобиль оборудован откидным верхом, то он может открываться и закрываться автоматически. См. подробные инструкции в *Откидной верх* → 51.





## Обеспечение удобства и эффективности эксплуатации автомобиля

### Противобуксовочная система / система поддержания курсовой устойчивости

Противобуксовочная система (TCS) ограничивает буксование ведущих колес. Система активируется автоматически при запуске двигателя.

Система StabiliTrak / система поддержания курсовой устойчивости (ESC) помогает удерживать автомобиль на заданной траектории в сложных условиях движения. Система активируется автоматически при запуске двигателя.

- Для отключения противобуксовочной системы нажмите и отпустите кнопку , расположенную на центральной консоли за рычагом селектора. На комбинации приборов загорится контрольная лампа .
- Для включения противобуксовочной системы нажмите кнопку  снова.

- Для отключения систем TCS и StabiliTrak/ESC нажмите и удерживайте нажатой кнопку , расположенную на центральной консоли, до тех пор, пока на комбинации приборов не загорятся контрольные лампы  и .
- Для включения обеих систем нажмите кнопку  снова.

См. *Противобуксовочная система / система поддержания курсовой устойчивости* → 210.

### Монитор давления воздуха в шинах

На данный автомобиль может быть установлена система контроля давления воздуха в шинах (TPMS).



Контрольная лампа падения давления воздуха в шинах предупреждает о значительном уменьшении давления воздуха в одной или нескольких шинах. Если загорелась данная контрольная лампа, следует как можно быстрее остановить автомобиль в безопасном месте и довести

давление в шинах до рекомендованных величин, приведенных на информационной табличке с указанием допустимых нагрузок и характеристик шин. См. *Ограничения нагрузки на автомобиль* → 185. Контрольная лампа остается включенной до тех пор, пока давление воздуха в шинах не будет доведено до нормы.

Контрольная лампа падения давления воздуха в шинах может загораться в холодную погоду при первом запуске двигателя, а затем гаснуть во время движения автомобиля. Это должно послужить предупреждением о том, что давление воздуха в шинах снижается, и его необходимо проверить и довести до нормы.

Наличие монитора давления воздуха в шинах не отменяет необходимости проведения ежемесячных плановых проверок давления воздуха в шинах и состояния шин. Поддерживайте давление воздуха в шинах на заданном уровне.

См. *Монитор давления воздуха в шинах* → 275.

## Топливо (двигатель 2,0 л L4 с турбонаддувом и двигатель 6,2 л V8)

### Рекомендуемое топливо высшего сорта

Для заправки автомобиля используйте неэтилированный бензин высшего сорта с октановым числом 98.

См. *Рекомендуемое топливо (двигатель 2,0 л L4 с турбонаддувом и двигатель 6,2 л V8) → 228.*

## Топливо E85 или FlexFuel



### Запрещается использование топлива E85 или FlexFuel

Для заправки данного автомобиля запрещается использовать смеси бензина и этанола с содержанием 15% этанола (выше E15), например E85.

## Индикатор срока службы моторного масла

Данная система определяет состояние моторного масла по эксплуатационным параметрам автомобиля. Если система определяет, что ресурс моторного масла подходит к концу, на информационный дисплей выводится сообщение CHANGE ENGINE OIL SOON («Замените моторное масло в ближайшее время»), которое указывает на необходимость замены моторного масла и масляного фильтра. После замены масла необходимо сбросить показания счетчика индикатора срока службы моторного масла, выбрав значение 100%.

### Как сбросить показания индикатора срока службы моторного масла

1. Используя кнопки управления информационным центром, выведите на дисплей системы DIC сообщение REMAINING OIL LIFE («Остаточный ресурс моторного масла»). См. *Информационный центр (DIC) → 131.*

2. Чтобы сбросить показания индикатора срока службы моторного масла, нажмите и удерживайте нажатой кнопку SEL, находясь в режиме OIL LIFE («Ресурс моторного масла»). Показания индикатора срока службы моторного масла изменятся на значение 100%.

Сбросить показания индикатора срока службы моторного масла можно также следующим образом:

1. Используя кнопки управления информационным центром, выведите на дисплей системы DIC сообщение REMAINING OIL LIFE («Остаточный ресурс моторного масла»). См. *Информационный центр (DIC) → 131.*
2. В течение пяти секунд три раза подряд плавно нажмите до упора и отпустите педаль акселератора.

См. *Индикатор срока службы моторного масла → 240.*

## Рекомендации, касающиеся мойки автомобиля

### Осторожно

При использовании автоматической мойки возможны повреждения автомобиля, его колес, элементов аэродинамического обвеса и откидного верха. Не рекомендуется мыть автомобиль с использованием автоматической мойки по причине отсутствия достаточного зазора между форсунками и днищем и/или широкими задними шинами и колесными дисками. См. Мойка автомобиля в *Уход за кузовом* → 299.

## Экономичное вождение

Стиль вождения оказывает существенное влияние на расход топлива. Ниже перечислены некоторые рекомендации для поддержания наиболее экономичного режима движения.

- После запуска двигателя установите желаемую температуру воздуха в салоне с помощью органов управления системы климат-контроля или выключите систему климат-контроля, если в ее работе нет необходимости.
- Не допускайте резкого трогания с места и плавно увеличивайте скорость.

- Снижайте скорость постепенно, избегайте резкого торможения.
- Не оставляйте двигатель работать на холостом ходу в течение длительного периода времени.
- Старайтесь задействовать систему круиз-контроля каждый раз, когда позволяют условия движения и погодные условия.
- Соблюдайте установленные ограничения скорости или выбирайте меньшую скорость, если этого требуют условия движения.
- Постоянно следите за поддержанием номинального давления воздуха в шинах.
- Старайтесь объединять несколько поездок в одну.
- При замене шин устанавливайте новые шины с тем же номером по стандарту ТРС, что и у заменяемых (номер нанесен на боковине шины рядом с обозначением типоразмера).
- Соблюдайте график планового технического обслуживания.

## Ключи, двери и окна

### Ключи и замки

Ключи .....	25
Система дистанционного управления замками (RKE) .....	26
Действие системы дистанционного управления замками (RKE) .....	26
Система дистанционного запуска двигателя .....	32
Замки дверей .....	34
Центральный выключатель блокировки замков .....	36
Функция задержки запираания замков .....	36
Функция автоматического запираания замков .....	36
Защита от нежелательного запираания пульта дистанционного управления в автомобиле .....	37

### Двери

Крышка багажного отделения .....	37
----------------------------------	----

### Охранные системы

Система охранной сигнализации .....	40
Иммобилайзер .....	41
Действие системы иммобилайзера .....	41

### Наружные зеркала заднего вида

Панорамное зеркало заднего вида .....	42
Наружные зеркала заднего вида с электрической регулировкой .....	43
Наружные зеркала заднего вида с электрообогревом .....	43
Наружное зеркало заднего вида с функцией автоматического затемнения .....	43
Наружные зеркала заднего вида с функцией наклона при движении задним ходом .....	43

### Внутреннее зеркало

Внутреннее зеркало заднего вида .....	44
Внутреннее зеркало заднего вида с ручной регулировкой положения .....	44
Внутреннее зеркало заднего вида с функцией автоматического затемнения .....	44
Внутреннее зеркало заднего вида с функцией вывода изображения с камеры .....	44

### Окна

Окна с электрическими стеклоподъемниками .....	47
Солнцезащитные козырьки .....	49

### Крыша

Вентиляционный люк в крыше .....	50
Откидной верх .....	51

## Ключи и замки

### Ключи



#### Внимание

Не оставляйте пульт дистанционного управления в автомобиле, когда в нем находятся дети; дети или другие люди могут получить серьезные травмы или даже погибнуть. Дети могут активировать электрические стеклоподъемники или другие органы управления, а также произвести действия, в результате которых автомобиль может начать движение. Если пульт дистанционного управления находится в автомобиле, дети могут активировать электрические стеклоподъемники, в результате чего их или других людей может зажать поднимающимся стеклом. Не оставляйте пульт дистанционного управления в автомобиле, когда в нем находятся дети.



Механический ключ, расположенный в корпусе пульта дистанционного управления, используется для отпирания/запирания всех замков автомобиля.

Чтобы извлечь ключ, нажмите кнопку, расположенную в нижней части корпуса пульта дистанционного управления. Не допускается извлекать механический ключ, не нажимая кнопку.

Если вам необходим новый ключ, обратитесь в авторизованный сервисный центр.

### Система дистанционного управления замками (RKE)

Если радиус действия системы дистанционного управления замками уменьшился:

- Проверьте расстояние, на котором вы находитесь от автомобиля. Пульт дистанционного управления может находиться слишком далеко от автомобиля.
- Проверьте, насколько удачно выбрано место, на котором вы стоите. Сигнал может блокироваться другими автомобилями или объектами.
- Проверьте состояние элемента питания пульта дистанционного управления. См. *Замена элемента питания* далее в данном разделе.
- Если после выполнения этих проверок пульт дистанционного управления по-прежнему действует некорректно, обратитесь за помощью в авторизованный сервисный центр или к квалифицированному техническому специалисту.

### Действие системы дистанционного управления замками (RKE)

Система дистанционной идентификации ключа позволяет получить доступ в автомобиль, когда пульт ДУ системы дистанционного управления замками (RKE) находится на расстоянии до 1 м от автомобиля. См. *Действие системы дистанционной идентификации ключа* далее в данном разделе.

Радиус действия пульта дистанционного управления системы RKE может составлять до 60 м от автомобиля.

На работоспособность пульта дистанционного управления могут влиять определенные условия. См. *Система дистанционного управления замками (RKE)* → 26.



Показан пульт ДУ автомобиля, оборудованного системой дистанционного запуска двигателя

**🔒 (запирание замков):** нажмите данную кнопку, чтобы запереть все двери.

При повторном нажатии этой кнопки могут мигать указатели поворота и/или срабатывать звуковой сигнал для указания на запирание замков. См. *Пользовательские настройки* → 140.

Если при нажатии кнопки **🔒** открыта дверь водителя и функция Open Door Anti-Lockout (защита от блокировки замка открытой двери водителя) активирована в меню пользовательских настроек, то будут заперты все замки, за исключением замка двери водителя. См. *Пользовательские настройки* → 140. Если

при нажатии кнопки **🔒** дверь пассажира открыта, то замки всех дверей будут заперты.

При нажатии кнопки **🔒** может также быть активирована система охранной сигнализации. См. *Система охранной сигнализации* → 40.

**🔓 (отпирание замков):** нажмите данную кнопку, чтобы отпереть дверь водителя. Нажмите данную кнопку еще раз в течение пяти секунд для отпирания всех дверей. Пульт дистанционного управления можно запрограммировать так, чтобы при первом нажатии кнопки отпирались все двери. См. *Пользовательские настройки* → 140.

При запираии замков в качестве сигнала обратной связи могут мигать указатели поворота и/или может срабатывать звуковой сигнал. См. *Пользовательские настройки* → 140.

При нажатии кнопки **🔒** система охранной сигнализации отключается. См. *Система охранной сигнализации* → 40.

При соответствующей комплектации нажмите и удерживайте кнопку **🔒** на пульте дистанционного управления, чтобы открыть окна, находясь снаружи автомобиля, если соответствующая настройка активирована в меню пользовательских настроек. См. *Пользовательские настройки* → 140.

**🔑 (дистанционный запуск двигателя):** при соответствующей комплектации для дистанционного запуска двигателя нажмите и отпустите кнопку **🔑** на пульте дистанционного управления, а затем сразу же нажмите и удерживайте нажатой кнопку **🔑** в течение минимум четырех секунд. См. *Система дистанционного запуска двигателя* → 32.

**🔓 (отпирание замка крышки багажного отделения):** дважды быстро нажмите данную кнопку, чтобы отпереть замок крышки багажного отделения.

**🔓 (открытие откидного верха):** при соответствующей комплектации нажмите и отпустите кнопку **🔓**, затем сразу нажмите и удерживайте нажатой кнопку **🔓**, чтобы полностью открыть откидной верх. Для управления откидным верхом при помощи пульта дистанционного управления зажигание должно быть выключено. Через одну секунду после отпускания кнопки **🔓** откидной верх остановится. Чтобы остановить откидной верх немедленно, нажмите кнопку **🔒** или **🔒** на пульте дистанционного управления. Кнопка **🔓** предназначена только для открывания откидного верха.

Откидной верх также можно открыть с помощью кнопки на потолочной консоли. См. *Откидной верх* → 51.

➤ (определение местонахождения автомобиля / сигнал тревоги): нажмите и отпустите данную кнопку, чтобы определить местонахождение вашего автомобиля. Начнут мигать наружные световые приборы и прозвучит трехкратный звуковой сигнал.

Для активации сигнала тревоги нажмите и удерживайте нажатой в течение трех секунд кнопку ➤. Раздастся звуковой сигнал, и указатели поворота будут мигать в течение 30 секунд или до тех пор, пока кнопка ➤ не будет нажата снова или пока не будет включено зажигание.

### Откидной верх

- Не пытайтесь запустить двигатель во время открывания откидного верха при помощи пульта дистанционного управления. Отпустите кнопку  на пульте дистанционного управления и кнопку запуска двигателя. Подождите несколько секунд, прежде чем запустить двигатель в нормальном режиме.
- Функция пассивного отпирания замков дверей может не работать должным образом во время открывания откидного верха при помощи пульта дистанционного управления.

Откидной верх также можно открыть с помощью кнопки на потолочной консоли. См. *Откидной верх* → 51.

### Действие системы дистанционной идентификации ключа

Система дистанционной идентификации ключа позволяет отпирать и запирают замки дверей и крышки багажного отделения, не доставая пульт дистанционного управления из кармана, сумочки, портфеля и т. д. Пульт дистанционного управления должен находиться в радиусе не более 1 м от двери, которую необходимо открыть, или от крышки багажного отделения. На внешней стороне наружных дверных ручек предусмотрены кнопки.

Система дистанционной идентификации ключа может быть запрограммирована для одновременного отпирания всех дверей при первом нажатии кнопки запирания/отпирания замков, расположенной на ручке двери водителя. См. *Пользовательские настройки* → 140.

Если автомобиль оборудован сиденьями с функцией сохранения настроек, пульты ДУ 1 и 2 привязаны к настройкам положения сиденья, предварительно сохраненным при помощи кнопок 1 или 2. См. *Сиденья с функцией сохранения настроек* → 60.

### Отпирание/запирание дверей с помощью кнопки, расположенной на ручке двери водителя

Когда все двери заперты и пульт дистанционного управления находится на расстоянии до 1 м от на ручки двери водителя, нажатие кнопки запирания/отпирания на ручке двери приведет к отпиранию замка двери водителя. Если кнопку запирания/отпирания нажать снова в течение пяти секунд, дверь пассажира будет разблокирована. Потяните ручку двери, чтобы отпереть дверь.

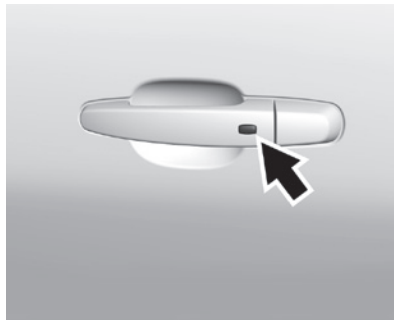

Вид стороны водителя; вид стороны пассажира аналогичен

Нажатие кнопки запирания/отпирания приведет к запиранию всех дверей в следующих случаях:

- Прошло более пяти секунд с момента первого нажатия кнопки запираения/отпираения.
- Использовалось двукратное нажатие кнопки запираения/отпираения для отпираения всех дверей.
- Одна из дверей открывалась, а теперь все двери закрыты.

#### **Отпираение/запираение дверей с помощью кнопки, расположенной на ручке двери пассажира**

Когда все двери закрыты и пульт дистанционного управления находится на расстоянии до 1 м от ручки двери пассажира, нажатие кнопки запираения/отпираения на ручке двери приведет к отпираению всех дверей.

Нажатие кнопки запираения/отпираения приведет к запираению всех дверей в следующих случаях:

- Кнопка запираения/отпираения была нажата для отпираения всех дверей.
- Одна из дверей открывалась, а теперь все двери закрыты.

#### **Активация/деактивация функции отпираения замков с помощью кнопки на наружных ручках передних дверей и крышки багажного отделения**



При соответствующей комплектации функцию отпираения замков с помощью

кнопки на наружных ручках передних дверей и крышки багажного отделения можно активировать или деактивировать.

#### **Деактивация функции бесключевого отпираения замков**

При выключенном зажигании одновременно нажмите и удерживайте в течение примерно трех секунд кнопки  и  на пульте дистанционного управления. Указатели поворота быстро мигнут четыре раза, сигнализируя о том, что функция бесключевого доступа деактивирована. При нажатии кнопки на наружной ручке любой из передних дверей для разблокировки замков или при попытке открывания крышки багажного отделения указатели поворотов быстро мигнут четыре раза, указывая на то, что функция бесключевого доступа отключена. Если функция бесключевого отпираения замков деактивирована, отключите систему охранной сигнализации, прежде чем запустить двигатель.

#### **Активация функции бесключевого отпираения замков**

При выключенном зажигании одновременно нажмите и удерживайте в течение примерно трех секунд кнопки  и  на пульте дистанционного управления. Указатели поворота быстро мигнут дважды, сигнализируя о том, что функция бесключевого доступа активирована.

#### **Режим пассивного запираения**

На автомобилях, оборудованных системой дистанционной идентификации ключа, данная функция предоставляет выбор: запирают замки дверей автоматически при выходе из автомобиля или нет. Если из автомобиля был удален по меньшей мере один пульт дистанционного управления, в течение нескольких секунд двери будут заперты. При выключении зажигания и закрывании всех дверей система определяет, сколько пультов дистанционного управления осталось внутри автомобиля. Если из автомобиля был удален по меньшей мере один пульт дистанционного управления, в течение нескольких секунд двери будут заперты.

Если какие-либо электронные устройства создают помехи для передачи сигнала пульта дистанционного управления, система может не обнаружить пульт дистанционного управления в салоне автомобиля. Если активирована функция пассивного запираения, двери могут заблокироваться, когда пульт дистанционного управления находится внутри автомобиля. Не оставляйте пульт дистанционного управления в автомобиле, когда в нем не находятся люди.

Чтобы настроить функцию автоматического запираения дверей при выходе из автомобиля, см. *Remote Lock, Unlock*,

*Start (система дистанционного запуска двигателя и отпирания/запирания дверей) в Пользовательские настройки* → 140.

### **Временное отключение режима пассивного запирания дверей**

Функцию пассивного запирания можно временно отключить. Для этого при открытой двери нажмите и удерживайте нажатой кнопку  на выключателе центральной блокировки замков в течение минимум четырех секунд или до тех пор, пока не раздастся три звуковых сигнала. Функция пассивного запирания будет оставаться неактивной, пока не будет нажата кнопка , расположенная на внутренней стороне двери, или пока не будет включено зажигание.

### **Предупреждение о том, что пульт дистанционного управления находится в автомобиле**

Если зажигание выключено и пульт дистанционного управления был оставлен внутри автомобиля, то после закрывания всех дверей трижды прозвучит звуковой сигнал. См. *Пользовательские настройки* → 140.

### **Предупреждение о том, что пульт дистанционного управления не находится в автомобиле**

Если зажигание включено и одна из дверей открыта, то при закрывании всех дверей система проверит наличие пультов дистанционного управления внутри автомобиля. Если пульт дистанционного управления не обнаружен, на дисплей информационного центра будет выведено сообщение NO REMOTE DETECTED («Пульты дистанционного управления не обнаружены») и трижды раздастся звуковой сигнал.

Это происходит только один раз при каждом запуске двигателя.

См. *Пользовательские настройки* → 140.

### **Открытие крышки багажного отделения с помощью системы дистанционной идентификации ключа**

Когда все двери заперты и пульт дистанционного управления находится в радиусе 1 м от задней части автомобиля, коснитесь сенсорной панели, расположенной на ручке крышки багажного отделения, чтобы открыть ее.

### **Доступ при помощи механического ключа**

Чтобы отпереть двери автомобиля в том случае, если элемент питания пульта

дистанционного управления разряжен, см. *Замки дверей* → 34.

### **Программирование пультов дистанционного управления**

Управление может осуществляться только при помощи тех пультов дистанционного управления, коды которых запрограммированы в память соответствующего блока управления автомобиля. Если пульт дистанционного управления был утерян или похищен, новый пульт необходимо приобрести и запрограммировать у официального дилера. Соответствующий блок управления автомобиля может быть перепрограммирован, поэтому с помощью потерянных или похищенных пультов дистанционного управления управлять автомобилем будет невозможно. Необходимо будет перепрограммировать также все остальные пульты дистанционного управления. Можно запрограммировать до восьми пультов дистанционного управления.

### **Запуск двигателя при разряженном элементе питания пульта дистанционного управления**

Если элемент питания пульта дистанционного управления разряжен или возникает помехи, препятствующие нормальному приему сигнала, при попытке запуска дви-

гателя на дисплее информационного центра (DIC) может появиться сообщение NO REMOTE DETECTED («Пульт дистанционного управления не обнаружен») или NO REMOTE KEY WAS DETECTED PLACE KEY IN TRANSMITTER POCKET THEN START YOUR VEHICLE («Пульт дистанционного управления не обнаружен. Поместите пульт в подстаканник в центральной консоли. Запустите двигатель»).

Чтобы запустить двигатель:

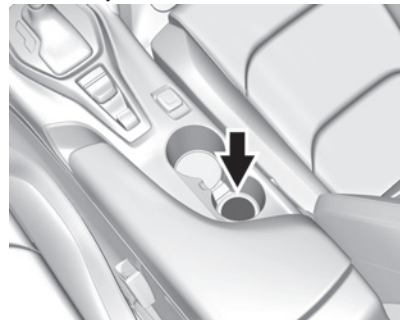

1. Поместите пульт дистанционного управления в задний подстаканник в центральной консоли.
2. Установив рычаг селектора в положение P (парковка) или N (нейтраль), нажмите педаль тормоза и кнопку запуска двигателя.

При первой же возможности замените элемент питания пульта дистанционного управления.

### Замена элемента питания

При появлении на дисплее информационного центра сообщения REPLACE BATTERY IN REMOTE KEY («Замените батарею в пульте дистанционного управления») необходимо выполнить замену элемента питания.

#### Осторожно

При замене элемента питания не прикасайтесь к элементам электронной схемы пульта дистанционного управления. Они могут быть повреждены разрядом статического электричества, накапливающимся на человеке.

Элемент питания не является перезаряжаемым. Для замены элемента питания:



1. Нажмите кнопку в нижней части корпуса пульта дистанционного управления и извлеките ключ. Не допускается извлекать механический ключ, не нажимая кнопку.



- Используйте плоский предмет, чтобы отделить друг от друга две половины корпуса пульта дистанционного управления.



- Извлеките элемент питания, прижав его и сдвинув к нижней части корпуса пульта.
- Установите новый элемент питания так, чтобы положительный полюс был обращен к задней крышке. Прижмите элемент питания вниз до фиксации. Для замены необходимо использовать элемент питания CR2032 или аналогичный.
- Установите крышку корпуса пульта на место и прижмите до щелчка.

## Система дистанционного запуска двигателя

При наличии данной функции запуск двигателя можно осуществлять, находясь вне автомобиля.

**Q (дистанционный запуск двигателя):** если автомобиль оборудован системой дистанционного запуска двигателя, то на пульте дистанционного управления будет находиться данная кнопка.

После дистанционного запуска двигателя будет использоваться предыдущий набор установок системы климат-контроля. Могут также включиться электрообогреватель заднего стекла и обогрев/вентиляция сидений (при соответствующей комплектации). См. *Функция включения обогрева или вентиляции сидений при дистанционном запуске двигателя в Передние сиденья с функциями обогрева и вентиляции → 64 и Remote Start Auto Heat Seats (автоматическое включение обогрева сидений при дистанционном запуске двигателя) или Remote Start Auto Cool Seats (автоматическое включение вентиляции сидений при дистанционном запуске двигателя) см. Пользовательские настройки → 140.*



Законы, действующие в некоторых странах и регионах, могут ограничивать или запрещать использование систем

дистанционного запуска двигателя. Например, законодательство некоторых стран предусматривает обязательное наличие прямой видимости автомобиля, двигатель которого запускается дистанционно. Убедитесь в том, что вы не нарушаете законодательство страны или региона, в котором вы находитесь, запуская двигатель автомобиля дистанционно.

На работоспособность пульта дистанционного управления могут влиять определенные условия. См. *Система дистанционного управления замками (RKE) → 26.*

### Запуск двигателя с помощью системы дистанционного запуска двигателя

Для дистанционного запуска двигателя:

- Нажмите и отпустите кнопку .
- Затем сразу нажмите и удерживайте нажатой кнопку  в течение не менее четырех секунд или до тех пор, пока не начнут мигать указатели поворота. Мигание указателей поворота служит подтверждением того, что сигнал запроса дистанционного запуска двигателя был принят.

Когда двигатель запустится, загорятся габаритные огни и будут продолжать гореть, пока работает двигатель. Двери будут оставаться запертыми

и может включиться система климат-контроля.

Двигатель будет работать в течение 15 минут. Чтобы увеличить длительность работы двигателя еще на 15 минут, повторите вышеописанные шаги по истечении 30 секунд после запуска двигателя. Длительность работы двигателя при дистанционном запуске можно увеличить только один раз.

Чтобы начать движение, когда двигатель еще работает, нажмите кнопку пуска. При этом пульт дистанционного управления должен находиться в салоне автомобиля.

Не используйте систему дистанционного запуска двигателя, если запас топлива в топливном баке заканчивается. Автомобиль может выработать остаток топлива.

#### **Увеличение длительности работы двигателя после дистанционного запуска**

Для увеличения времени работы двигателя при дистанционном запуске на 15 минут повторите шаги 1 и 2, пока двигатель еще работает. Запрос на увеличение длительности работы двигателя можно отправить в течение 30 секунд после запуска двигателя. Это обеспечит работу двигателя в течение в общей сложности 30 минут.

Длительность работы двигателя при дистанционном запуске можно увеличить только один раз.

Если двигатель работает уже в течение 15 минут и время его работы было увеличено на 15 минут, то в общей сложности двигатель будет работать 30 минут.

Дистанционно запустить двигатель между включением и выключением зажигания можно только два раза или один раз с увеличенной длительностью работы двигателя.

Чтобы выполнить процедуру дистанционного запуска двигателя снова, необходимо включить и выключить зажигание.

#### **Остановка двигателя после дистанционного запуска**

Чтобы заглушить двигатель после дистанционного запуска, выполните одно из следующих действий:

- Нажмите и удерживайте кнопку  нажатой до тех пор, пока не погаснут габаритные огни.
- Включите аварийную световую сигнализацию.
- Включите зажигание, а затем выключите его.

#### **Условия, при которых система дистанционного запуска двигателя не действует**

Система дистанционного запуска двигателя не действует при любом из следующих условий:

- Пульт дистанционного управления находится в автомобиле.
- Не закрыт капот.
- Включена аварийная световая сигнализация.
- Неисправна система контроля токсичности отработанных газов.
- Температура охлаждающей жидкости двигателя слишком высокая.
- Давление моторного масла слишком низкое.
- Дистанционный запуск двигателя уже был выполнен дважды или один раз с увеличением длительности работы двигателя.
- Рычаг селектора находится в любом положении, кроме P (парковка).



## Замки дверей

### ⚠ Внимание



Если двери не заперты, возможно возникновение опасных ситуаций.

- Пассажиры, особенно дети, могут легко открыть двери и выпасть из движущегося автомобиля. Двери могут быть разблокированы и открыты во время движения автомобиля. Незапертые двери повышают вероятность выпадения из автомобиля в случае аварии. Поэтому во время движения автомобиля водитель и все пассажиры должны быть пристегнуты ремнями безопасности, а все двери должны быть заперты.
- Маленькие дети, которые могут забраться в незапертый автомобиль, иногда не способны покинуть его. Дети могут пострадать от перегрева, получить увечье или даже погибнуть от теплового удара. Всегда запирайте двери автомобиля, когда покидаете его.
- Возможны случаи нежелательного вторжения посторонних лиц в автомобиль, когда он движется на малой скорости или стоит на месте. Этого не случится, если двери заперты.

Для запираания и отпираания дверей снаружи автомобиля:

- Нажмите кнопку  или  на пульте дистанционного управления.
- Используйте систему дистанционной идентификации ключа. См. *Действие системы дистанционного управления замками (RKE)* → 26.
- Вставьте ключ в замочный цилиндр двери водителя. Цилиндр замка закрыт крышкой.

Для запираания и отпираания дверей изнутри автомобиля:

- Нажмите кнопку  или  на центральном выключателе блокировки замков.
- Потяните ручку двери, чтобы отпереть замок двери. Потяните ручку еще раз, чтобы открыть дверь.

## Система дистанционной идентификации ключа

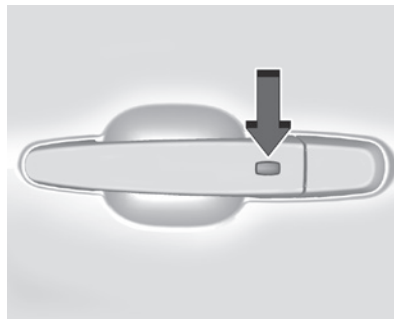

Пульт дистанционного управления должен находиться в радиусе не более 1 м от двери, которую необходимо открыть, или от крышки багажного отделения. Чтобы открыть дверь, нажмите кнопку на наружной ручке двери. См. *Действие системы дистанционной идентификации ключа в Действие системы дистанционного управления замками (RKE)* → 26.

### Доступ к замочному цилиндру двери водителя (при разряженной аккумуляторной батарее)

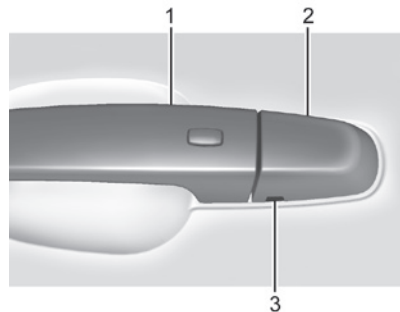

Для получения доступа к замочному цилиндру двери водителя:

1. Потяните ручку двери (1) до положения отпирания двери и удерживайте в этом положении до тех пор, пока не будет снята крышка.
2. Вставьте ключ в паз (3) в нижней части крышки (2) и потяните ключ вверх.
3. Переместите крышку (2) назад и снимите ее.
4. Вставьте ключ в замочный цилиндр.

Для установки крышки на место:

1. Потяните ручку двери (1) до положения отпирания двери и удерживайте в этом

положении до тех пор, пока крышка не будет установлена на место.

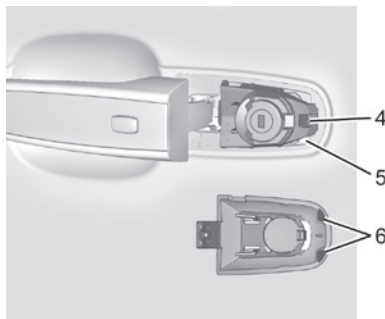

2. Вставьте оба выступа (6), расположенные в задней части крышки, между уплотнителем (5) и металлическим основанием (4).

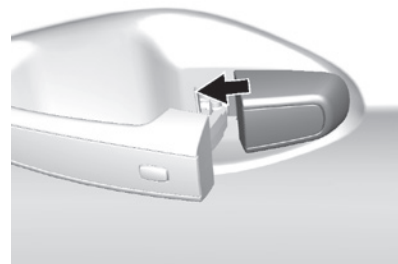
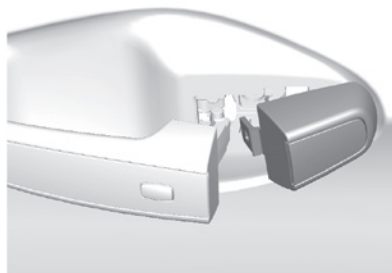

3. Сдвиньте крышку вперед и прижмите ее передний край, чтобы зафиксировать.
4. Отпустите ручку двери.
5. Убедитесь в надежности фиксации крышки.

### Свободно вращающиеся замочные цилиндры

Замочный цилиндр свободно вращается, если вставлен неподходящий ключ или если правильный ключ вставлен не полностью. Такая функция предотвращает взлом или повреждение замка. Для возвращения замочного цилиндра в исходное состояние вставьте правильный ключ до конца и поверните его в вертикальное положение. Выньте ключ и вставьте его снова. Если замок

не возвращается в исходное состояние, поверните ключ в замочном цилиндре на пол-оборота и повторите вышеописанные шаги.

## Центральный выключатель блокировки замков

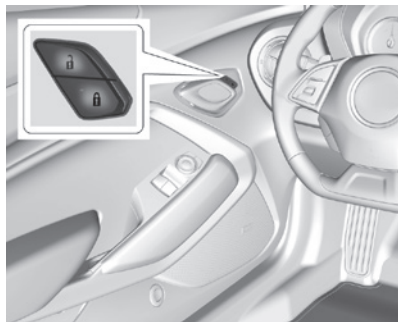

**🔒 (запирание замков):** при нажатии данной кнопки все двери запираются. При запертых дверях на переключателе горит индикатор.

**🔓 (отпирание замков):** при нажатии данной кнопки все замки отпираются.

## Функция задержки запираения замков

Данная функция обеспечивает запираение замков всех дверей через пять секунд

после того, как будет закрыта последняя дверь.

Функция задержки запираения замков действует только в том случае, если в меню пользовательских настроек деактивирована функция защиты от запираения двери водителя (Open Door Anti-Lockout).

При нажатии кнопки **🔒** на центральном выключателе блокировки замков при открытой двери прозвучит трехкратное звуковое предупреждение («колокольчик»), сигнализирующее о том, что функция задержки запираения замков активирована.

Все двери будут заперты автоматически через пять секунд после закрывания последней двери. Если какая-либо из дверей будет открыта до истечения пяти секунд, то с момента закрывания последней двери начнется отсчет следующих пяти секунд, по истечении которых все двери будут заперты.

Нажмите кнопку **🔒** на центральном выключателе блокировки замков или кнопку **🔒** на пульте дистанционного управления, чтобы отменить действие данной функции и запереть двери немедленно.

Данную функцию можно запрограммировать в меню пользовательских настроек. См. *Пользовательские настройки* → 140.

## Функция автоматического запираения замков

Когда все двери закрыты, зажигание включено и рычаг селектора выводится из положения Р (автомобили с автоматической коробкой передач) или когда скорость движения превышает 13 км/ч (автомобили с механической коробкой передач), все двери запираются.

Для отпирания дверей:

- Нажмите кнопку **🔓** на центральном выключателе блокировки замков.
- Если автомобиль оснащен автоматической коробкой передач, переведите рычаг селектора в положение Р (парковка).
- Если автомобиль оснащен механической коробкой передач, припаркуйтесь и выключите зажигание.

Функцию автоматического запираения дверей нельзя отключить. Функцию автоматического отпирания дверей можно активировать в меню пользовательских настроек. См. *Пользовательские настройки* → 140.

## Защита от нежелательного запираения пульта дистанционного управления в автомобиле

Если зажигание включено или выбран режим ACC/ACCESSORY кнопки запуска и центральный выключатель блокировки замков дверей нажимается при открытой двери водителя, все двери будут заперты, после чего немедленно будет отперта дверь водителя.

Если зажигание выключено и поступает команда запираения замков, когда одна из дверей открыта, то при закрывании всех дверей система проверит наличие пультов дистанционного управления внутри автомобиля. Если пульт дистанционного управления обнаружен и количество пультов внутри автомобиля не уменьшилось, дверь водителя будет разблокирована, и трижды прозвучит звуковой сигнал.

Функция защиты от запираения может быть деактивирована вручную при открытой двери водителя путем нажатия и удержания нажатой кнопки  на центральном выключателе блокировки замков.

### Функция защиты от запираения двери водителя

Если функция защиты от запираения замка двери водителя (Open Door Anti-Lockout)

активна, а зажигание выключено, водительская дверь открыта и поступает команда блокировки дверей, то замки всех дверей будут заперты, а дверь водителя останется разблокированной. Нажмите кнопку запираения на двери или на пульте дистанционного управления второй раз, чтобы запереть дверь водителя. Функция защиты от запираения двери водителя может быть включена или отключена в меню пользовательских настроек. См. *Пользовательские настройки* → 140.

## Двери

### Крышка багажного отделения



**Внимание**

Движение с открытой крышкой багажного отделения либо в тех случаях, когда крышка закрыта не полностью при транспортировке длинномерных предметов, очень опасно, поскольку внутри автомобиля могут проникать отработанные газы. В состав отработанных газов, выделяемых двигателем, входит окись углерода (СО) — газ без цвета и запаха. Вдыхание этого газа может привести к потере сознания и даже к смерти.

В случае, когда приходится ехать с открытой крышкой багажного отделения:

- Закройте все окна.
- Полностью откройте вентиляционные дефлекторы, расположенные на приборной панели или под ней.

(см. продолжение)

**Внимание (продолжение)**

- Установите регулировки системы климат-контроля в режим, при котором внутрь автомобиля поступает наружный воздух, и включите режим максимальной скорости вентилятора. См. Система климат-контроля в Указателе.
- Если автомобиль оборудован электроприводом крышки багажного отделения, отключите привод.

Более подробную информацию об окиси углерода см. в *Отработанные газы* → 198.

**Замок крышки багажного отделения**

Чтобы открыть крышку багажного отделения, находясь снаружи автомобиля:

- Дважды быстро нажмите кнопку  на пульте дистанционного управления.
- Нажмите на сенсорную панель, расположенную над задним государственным номерным знаком, когда все двери открыты.
- Если автомобиль оборудован системой дистанционной идентификации ключа, нажмите сенсорную панель,

расположенную над задним государственным номерным знаком, когда пульт дистанционного управления находится в радиусе 1 м от задней части автомобиля.

Если автомобиль оборудован автоматической коробкой передач, рычаг селектора должен находиться в положении Р (парковка). На автомобиле с механической коробкой передач двигатель должен быть заглушен или должен быть задействован стояночный тормоз.

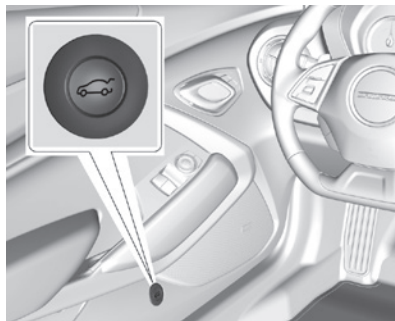

Чтобы открыть крышку багажного отделения изнутри автомобиля, нажмите кнопку , расположенную в нижней части двери водителя.

**Ручка аварийного открывания крышки багажного отделения****Осторожно**

Не используйте ручку аварийного открывания крышки багажного отделения в качестве проушины для крепления багажа во избежание повреждения ручки.



На внутренней стороне крышки багажного отделения находится ручка аварийного открывания, светящаяся в темноте. Ручка светится после попадания на нее света. Потяните за ручку, чтобы открыть крышку багажного отделения изнутри.

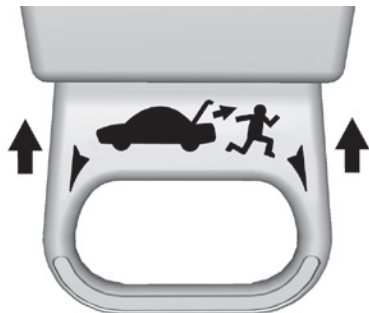

Отпустите ручку и прижмите ее, чтобы зафиксировать в исходном положении.

**Аварийное открывание крышки багажного отделения (только автомобиля с откидным верхом)**

Если крышку багажного отделения не удастся открыть при помощи соответствующей кнопки пульта дистанционного управления:



1. Найдите удлинитель ключа в перчаточном ящике.



2. Найдите цилиндр замка за верхней частью спинки заднего сиденья со стороны водителя.

3. Прижмите вниз верхнюю часть спинки заднего сиденья со стороны водителя так, чтобы был виден цилиндр замка.
4. Извлеките ключ из корпуса пульта дистанционного управления.

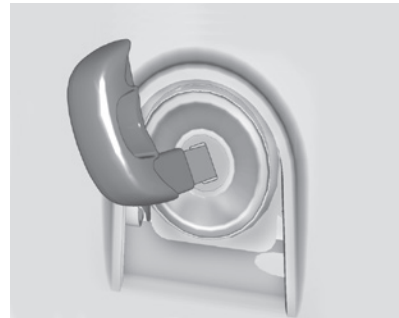

5. Снимите все посторонние предметы с ключа: другие ключи, кольца, бирки и т. д., затем полностью вставьте ключ в цилиндр замка.



6. Наденьте удлинитель на головку ключа до упора.
7. С усилием поверните ключ по часовой стрелке, чтобы отпереть замок крышки багажного отделения.
8. Извлеките ключ из цилиндра замка.
9. Уберите удлинитель ключа в перчаточный ящик.
10. Уберите ключ обратно в корпус пульта дистанционного управления.

## Охранные системы

Данный автомобиль оборудован системой охранной сигнализации и противоугонной системой, однако возможность его угона полностью не исключена.

### Система охранной сигнализации

Данный автомобиль оборудован системой охранной сигнализации.



Индикатор, расположенный на приборной панели рядом с ветровым стеклом, показывает состояние системы.

**Индикатор не горит:** система охранной сигнализации деактивирована.



**Индикатор горит постоянно:** автомобиль защищен во время периода задерж-

ки перед включением системы охранной сигнализации.

**Индикатор часто мигает:** автомобиль не защищен. Открыта любая из дверей, крышка багажного отделения или капот.

**Индикатор редко мигает:** система охранной сигнализации включена.

### Включение системы

1. Выключите зажигание.
2. Запирите двери автомобиля одним из следующих способов:
  - Используйте пульт дистанционного управления.
  - При открытой двери нажмите кнопку , расположенную на внутренней стороне двери.
3. Через 30 секунд режим охраны будет включен, и индикатор начнет мигать со значительным интервалом, сигнализируя о том, что система активирована. При повторном нажатии кнопки  на пульте дистанционного управления период 30-секундной задержки будет отменен и режим охраны будет активирован немедленно.

Система охранной сигнализации автомобиля не будет активирована, если двери были заперты ключом.

При попытке открыть дверь водителя, если предварительно двери не были отперты с помощью пульта дистанционного управления, начнут мигать указатели поворота и включится звуковой сигнал в качестве предварительного предупреждения. Если двигатель автомобиля не будет запущен или если дверь не будет разблокирована путем нажатия кнопки  на пульте дистанционного управления в течение 10 секунд после включения предварительного предупреждения, будет звучать сигнал тревоги.

Если данная система включена, то сигнал тревоги будет звучать каждый раз, когда открывается дверь пассажира, капот или крышка багажного отделения. При срабатывании охранной сигнализации будут мигать указатели поворота и будет подаваться звуковой сигнал в течение 30 секунд. Система снова перейдет в режим охраны до наступления следующего события несанкционированного доступа.

### Отключение системы

Чтобы отключить систему охранной сигнализации или выключить охранную сигнализацию после ее срабатывания, выполните одно из следующих действий:

- Нажмите кнопку  на пульте дистанционного управления.
- Запустите двигатель.

Чтобы избежать непреднамеренного срабатывания системы охранной сигнализации:

- Заприте все двери при помощи пульта дистанционного управления после того, как все пассажиры покинут автомобиль и все двери будут закрыты.
- Всегда отпирайте двери с помощью пульта дистанционного управления. Отпирание двери водителя ключом не приведет к деактивации системы охранной сигнализации.

### Признаки попыток несанкционированного проникновения в автомобиль

Если после нажатия кнопки  на пульте дистанционного управления троекратно сработает звуковой сигнал и три раза мигнут указатели поворота, значит, автомобиль подвергался попытке несанкционированного проникновения.

Если система охранной сигнализации сработала, то на дисплее информационного центра появится соответствующее сообщение.

## Иммобилайзер

### Действие системы иммобилайзера

Данный автомобиль оборудован пассивной противоугонной системой (системой иммобилайзера).

Она не требует принудительного включения или выключения.

Когда вы забираете с собой пульт дистанционного управления при покидании автомобиля, система иммобилайзера активируется автоматически.

Система автоматически деактивируется, когда нажата кнопка запуска и пульт дистанционного управления обнаружен в автомобиле.



Контрольная лампа противоугонной системы загорается на комбинации приборов, если возникла проблема с активацией или деактивацией противоугонной системы.

В память блока управления иммобилайзером внесены коды одного или более

пультов дистанционного управления. Двигатель автомобиля можно запустить только при условии совпадения кода запрограммированного пульта ДУ с кодом, содержащимся в блоке управления иммобилайзера. Если пульт дистанционного управления был поврежден, могут возникнуть проблемы с запуском двигателя.

При попытке запуска двигателя контрольная лампа системы иммобилайзера кратковременно загорается, если включено зажигание.

Если двигатель не запускается и контрольная лампа противоугонной системы продолжает гореть, возможно, в системе иммобилайзера возникла неисправность. Выключите зажигание и снова попробуйте запустить двигатель.

Если на пульте дистанционного управления не видно признаков повреждений, попробуйте использовать другой пульт дистанционного управления или поместите пульт дистанционного управления в задний подстаканник в центральной консоли. См. *Запуск двигателя при низком уровне заряда элемента питания пульта дистанционного управления в Действие системы дистанционного управления замками (RKE) → 26.*

Если двигатель не запускается и с помощью другого пульта дистанционного управления или когда пульт дистанци-

онного управления помещен в задний подстаканник в центральной консоли, обратитесь в авторизованный сервисный центр для обслуживания противоугонной системы и программирования нового пульта дистанционного управления.

Не оставляйте пульты дистанционного управления и устройства отключения противоугонной системы в автомобиле.

## Наружные зеркала заднего вида

### Панорамное зеркало заднего вида



**Внимание**

Объекты, отражающиеся в панорамном зеркале, например автомобили, кажутся более удаленными по сравнению с реальным расстоянием до них. Поэтому при резком перестроении в правый ряд может произойти столкновение с автомобилем, движущимся по соседней полосе, расположенной справа. Перед совершением такого маневра необходимо дополнительно оценить дистанцию при помощи внутреннего зеркала заднего вида или оглянувшись через плечо.



Со стороны переднего пассажира установлено панорамное зеркало заднего вида.

Выпуклая поверхность панорамного зеркала расширяет зону обзора назад с места водителя.

## Наружные зеркала заднего вида с электрической регулировкой



Для регулировки положения наружных зеркал:

1. Нажмите кнопку  или , чтобы выбрать зеркало для регулировки (со стороны водителя или пассажира). Загорится соответствующий индикатор.
2. Нажимайте соответствующие стрелки на переключателе регулировки, чтобы установить зеркало в желаемое положение.
3. Отрегулируйте положение каждого из наружных зеркал так, чтобы в зеркале было видно заднее крыло

автомобиля и пространство позади автомобиля.

4. Нажмите кнопку  или  для отмены выбора зеркала.

### Зеркала с функцией сохранения настроек

Автомобиль может быть оборудован зеркалами с функцией сохранения настроек. См. *Сиденья с функцией сохранения настроек* → 60.

### Система контроля слепых зон (SBZA)

Автомобиль может быть оборудован системой контроля слепых зон (SBZA). См. *Система контроля слепых зон (SBZA)* → 226.

### Система помощи при перестроении (LCA)

Автомобиль может быть оборудован системой помощи при перестроении (LCA). См. *Система помощи при перестроении (LCA)* → 226.

## Наружные зеркала заднего вида с электрообогревом

Если автомобиль оборудован наружными зеркалами с электрообогревом:

 (электрообогреватель заднего стекла): при нажатии выключателя электрообогревателя заднего стекла также включается обогрев наружных зеркал.

См. *Двухзонная система климат-контроля с функцией автоматического управления* → 163.

## Наружное зеркало заднего вида с функцией автоматического затемнения

Если данный автомобиль оборудован зеркалом заднего вида с функцией автоматического затемнения, то яркость отраженного света фар движущихся сзади автомобилей в наружном зеркале со стороны водителя автоматически уменьшается.

## Наружные зеркала заднего вида с функцией наклона при движении задним ходом

Если данный автомобиль оборудован сиденьями с функцией сохранения настроек, то существует режим, при выборе которого наружное зеркало со стороны водителя и/или пассажира наклоняется на заданный угол при движении задним ходом, чтобы обеспечивать лучший обзор пространства возле нижней части автомобиля.

Зеркала возвращаются в исходное положение, когда:

- Рычаг селектора выводится из положения R (задний ход) или рычаг

селектора находится в положении R (задний ход) в течение приблизительно 30 секунд.

- Зажигание выключено.
- Если скорость движения автомобиля задним ходом превысила заданное значение.

Данную функцию можно включить или отключить. См. *Пользовательские настройки* → 140.

## Внутреннее зеркало

### Внутреннее зеркало заднего вида

Отрегулируйте положение внутреннего зеркала заднего вида для лучшего обзора пространства позади автомобиля.

Не наносите жидкость для очистки стекол непосредственно на поверхность зеркала. Для очистки зеркала используйте мягкую ткань, пропитанную водой.

### Внутреннее зеркало заднего вида с ручной регулировкой положения

Если автомобиль оборудован зеркалом заднего вида с ручной регулировкой, при движении в дневное время переместите рычажок вперед; при движении в ночное время переместите рычажок назад, чтобы избежать ослепления светом фар автомобилей, движущихся позади.

### Внутреннее зеркало заднего вида с функцией автоматического затемнения

При соответствующей комплектации данная функция обеспечивает автоматическое уменьшение уровня яркости отраженного света фар автомобилей, сле-

дующих за вашим автомобилем. Функция автоматического затемнения активируется при запуске двигателя.

### Внутреннее зеркало заднего вида с функцией вывода изображения с камеры

Зеркало заднего вида с функцией автоматического затемнения обеспечивает широкий угол обзора пространства позади автомобиля за счет использования камеры, установленной в задней части автомобиля.

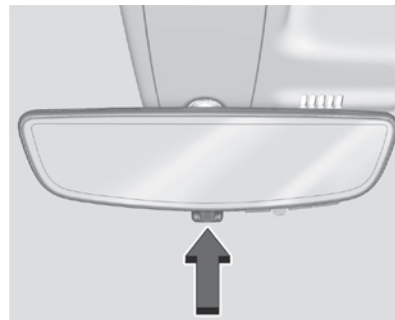

Чтобы включить дисплей, потяните рычажок назад. Чтобы отключить дисплей, нажмите рычажок вперед. При отключении дисплея активируется функция автоматического затемнения. Для лучшего

обзора пространства позади автомобиля отрегулируйте положение внутреннего зеркала заднего вида при отключенном дисплее.

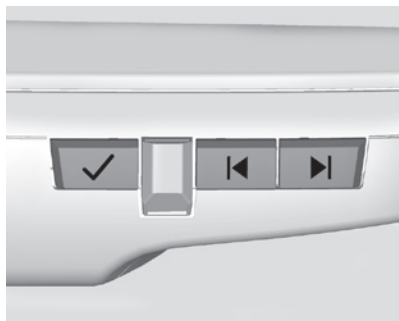

Нажмите ✓ для прокрутки опций регулировки.

Нажмите ◀ и ▶ для регулировки настроек с помощью индикаторов на зеркале. Индикаторы остаются видимыми в течение пяти секунд после последнего нажатия кнопки и настройки сохраняются.

Предусмотрены следующие опции регулировки:

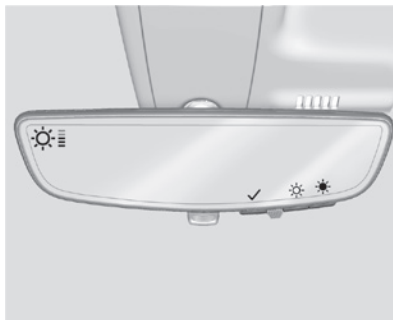

- Яркость

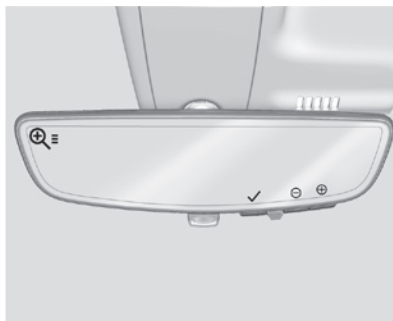

- Масштаб



- Наклон

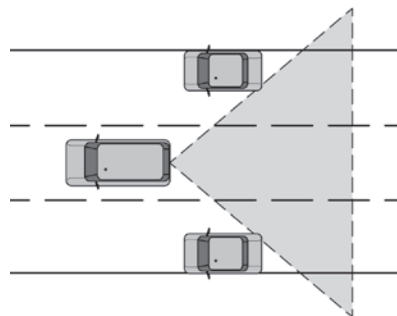

### ⚠ Внимание

Камера, изображение с которой выводится на дисплей зеркала заднего вида (RCM), обеспечивает лишь ограниченный обзор пространства позади вашего автомобиля. В поле зрения камеры могут не попадать участки дороги, автомобили и другие объекты. При движении автомобиля и совершении парковочных маневров не ориентируйтесь только по изображению, выводимому с помощью этой камеры. Объекты на изображении могут казаться более удаленными по сравнению с реальным расстоянием до них. Перед перестроением или слиянием с транспортным потоком необходимо дополнительно оценить дистанцию при помощи наружных зеркал заднего вида или оглянувшись через плечо. Соблюдайте осторожность при движении задним ходом, чтобы избежать травмирования и/или гибели людей и повреждений автомобиля.

### Выявление и устранение неисправностей

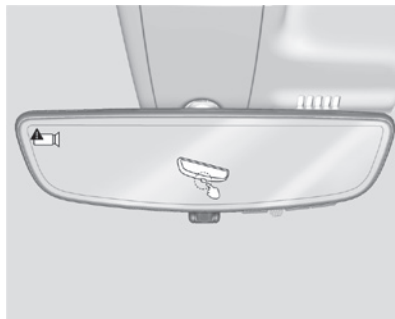

Если в зеркале отображается синий экран и индикатор  и дисплей отключается, обратитесь в авторизованный сервисный центр для обслуживания. Кроме того, нажмите рычажок вперед для возврата в режим автоматического затемнения.

Зеркало с функцией вывода изображения может работать некорректно или с камеры может выводиться нечеткое изображение в следующих случаях:

- При попадании на камеру яркого солнечного света или света фар. Это может ухудшить видимость объектов.
- Объектив камеры покрыт грязью, снегом, мусором и т. д. Очистите

объектив камеры мягкой тканью, смоченной водой.



- Крепление камеры на автомобиле повреждено и/или изменилось положение камеры или угол монтажа камеры.

## Окна

### ⚠ Внимание

Не оставляйте детей, взрослых, находящихся в беспомощном состоянии, и домашних животных в запечатом автомобиле с закрытыми окнами в теплую или жаркую погоду. Они могут пострадать от перегрева, получить тяжелые травмы или даже погибнуть от теплового удара.



## Окна с электрическими стеклоподъемниками

### ⚠ Внимание

Дети могут получить серьезную травму и даже погибнуть, если они будут находиться в оконном проеме при закрывании стекла. Ни в коем случае не оставляйте пульт ДУ системы дистанционного управления замками (RKE) в автомобиле, если в нем находятся дети. При нахождении детей на задних сиденьях пользуйтесь выключателем блокировки электроприводов стеклоподъемников, чтобы не допустить случайного открывания и закрывания окон. См. *Ключи* → 25.

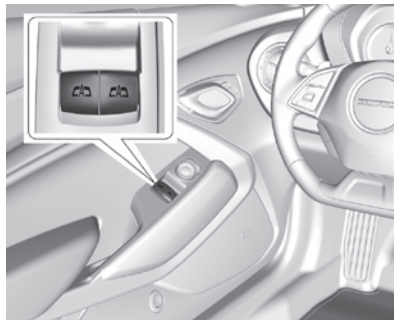

Модель купе



Модель с откидным верхом

Питание к электроприводам стеклоподъемников подается при включенном зажигании, в режиме ACC/ACCESSORY кнопки запуска, а также в режиме задержки отключения питания дополнительного оборудования (RAP). См. *Режим задержки отключения питания дополнительного электрооборудования (RAP)* → 195.

Для открывания или закрывания окна необходимо нажать клавишу переключателя или потянуть ее вверх.

Электроприводы стеклоподъемников могут временно отключиться при слишком частом использовании переключателей в течение короткого времени.

### Функция автоматического открывания/закрывания окон

Стеклоподъемники с функцией автоматического опускания стекла позволяют открывать окна без удерживания клавиши переключателя стеклоподъемника. Для активации функции автоматического опускания стекла нажмите клавишу переключателя вниз до упора и отпустите ее.

При соответствующей комплектации для активации функции автоматического подъема стекла потяните клавишу переключателя вверх до упора и отпустите ее.

Автоматическое опускание или подъем стекла можно в любой момент прервать, одновременно нажав или потянув вверх клавишу переключателя.

Функция автоматического закрывания переднего окна отключается, если соответствующее заднее окно закрыто не полностью.

### Переключатель выбора окон

Клавиши переключателей приводов стеклоподъемников могут использоваться для открывания/закрывания как передних, так и задних окон. Нажмите на кнопку выбора переднего или заднего окна для управления стеклоподъемником соответствующего окна. Индикатор показывает, стеклоподъемником какого из окон осуществляется управление. По умолча-

нию клавиши переключателей приводов стеклоподъемников используются для открывания/закрывания передних окон.

### Функция защиты от заземления

Функция защиты от заземления — это часть функции закрывания окна без удерживания клавиши переключателя стеклоподъемника. Если на пути стекла при закрывании окна встречается какое-либо препятствие, стекло немного опустится вниз. Экстремально низкая температура или наличие на стекле льда могут привести к автоматическому изменению направления движения стекла. Привод стеклоподъемника вернется в нормальный режим работы после устранения препятствия или прекращения действия соответствующих условий.

### Отключение функции защиты от заземления



**Внимание**

Если функция защиты от заземления отключена, то функция автоматического изменения направления движения стекла на противоположное действовать не будет. При этом вы или другие люди можете получить травмы, а окно может быть повреждено. Перед деактивацией функции защиты от заземления убедитесь в том, что на пути движения стекла отсутствуют препятствия.

Если определенные условия не позволяют окну закрыться и стекло продолжает, начиная с какого-либо положения, вновь опускаться, то его можно закрыть, потянув клавишу переключателя стеклоподъемника вверх и удерживая ее в этом положении, когда двигатель включен.

### Программирование приводов стеклоподъемников

Программирование приводов стеклоподъемников может быть необходимо, если аккумуляторная батарея автомобиля была отсоединена или разрядилась. Если окно не закрывается без удерживания клавиши переключателя стеклоподъемника после зарядки аккумуляторной батареи, выпол-

ните следующие действия для программирования приводов стеклоподъемников:

1. Закройте все двери.
2. Включите зажигание или выберите режим ACC/ACCESSORY кнопки запуска.
3. Из любого полуоткрытого положения стекла закройте окно и продолжайте удерживать клавишу переключателя стеклоподъемника некоторое время в верхнем положении после полного закрытия окна.
4. Затем нажмите на клавишу переключателя стеклоподъемника до полного открывания окна и удерживайте ее нажатой некоторое время.

### Открывание/закрывание окон на автомобилях с откидным верхом

Стекла автоматически опускаются полностью при подъеме или опускании откидного верха. См. *Откидной верх* → 51.

Задние стекла необходимо обязательно поднимать перед закрыванием передних окон для обеспечения надлежащего уплотнения.

### Функция дистанционного управления стеклоподъемниками

Автомобиль может быть оборудован системой дистанционного управления стеклоподъемниками, с помощью которой можно открывать окна, находясь снаружи автомобиля.

Если функция дистанционного управления стеклоподъемниками активирована в меню пользовательских настроек, нажмите и удерживайте нажатой кнопку  на пульте дистанционного управления, чтобы открыть окна. См. *Пользовательские настройки* → 140.

### Функция автоматического приоткрывания окон

Если стекло примерзло к двери:

1. Прижмите верхнюю часть стекла внутрь во время открывания двери.
2. Очистите дверь и стекло от снега и льда.
3. Полностью откройте окно, а затем закройте его.
4. Закройте дверь.

Если окно полностью закрыто, оно автоматически приоткрывается при открывании двери. После закрывания двери окно полностью закрывается. Если данная функция не работает должным образом, это может происходить из-за того,

что к приводам стеклоподъемников не подается электропитание. Прежде чем обратиться в авторизованный сервисный центр для проверки привода, выполните процедуру программирования приводов стеклоподъемников.

### Солнцезащитные козырьки

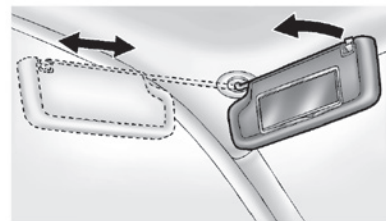

Для защиты от ослепления со стороны ветрового стекла откиньте козырек вниз. Для защиты от ослепления со стороны бокового окна отсоедините козырек от держателя, расположенного рядом с внутренним зеркалом заднего вида, и поверните козырек в сторону двери, а в случае необходимости сдвиньте козырек вдоль опорного стержня (при соответствующей комплектации).

## Крыша

### Вентиляционный люк в крыше

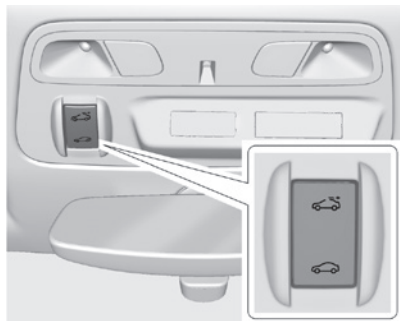





При соответствующей комплектации питание к электроприводу люка подается только при включенном зажигании, в режиме ACC/ACCESSORY или при активном режиме задержки отключения питания дополнительного электрооборудования (RAP). См. *Режим задержки отключения питания дополнительного электрооборудования (RAP)* → 195.

Переключатель привода вентиляционного люка расположен на потолочной консоли.

**Автоматическое открывание:** для автоматического открывания люка нажмите символ  переключателя до второго

фиксированного положения и отпустите. Нажмите на переключатель снова для остановки крышки люка. Чтобы закрыть люк, нажмите и удерживайте нажатым символ  переключателя.

**Открывание/закрывание (ручной режим):** чтобы открыть люк, нажмите и удерживайте символ  переключателя. Чтобы закрыть люк, нажмите и удерживайте нажатым символ  переключателя. Отпустите переключатель для остановки крышки люка.

**Вентиляция:** нажмите и отпустите символ  переключателя, чтобы открыть люк в режиме вентиляции. Нажмите и отпустите символ  переключателя, чтобы закрыть люк.

Когда вентиляционный люк открыт, дефлектор автоматически поднимается. Когда вентиляционный люк закрыт, дефлектор автоматически опускается.

Если солнцезащитная шторка закрыта, она автоматически открывается, когда крышка люка при открывании перемещается дальше положения вентиляции.

### Осторожно

Перемещение солнцезащитной шторки с усилием по направлению вперед дальше стеклянной панели люка может привести к ее повреждению и неисправной работе электропривода вентиляционного люка. Всегда закрывайте стеклянную панель люка, прежде чем закрыть солнцезащитную шторку.

Солнцезащитная шторка может быть открыта вручную, но закрываться должна только вручную.

Если в бортовой сети автомобиля возникла неисправность, питание к электроприводу стеклянной панели люка не поступает.



В уплотнителе проема и в направляющих крышки люка со временем может скапливаться грязь или мусор. Это может нарушить нормальное функционирование электропривода люка или привести к появлению постороннего шума. Это может также привести к засорению дренажной системы. Периодически открывайте люк и удаляйте скопившуюся грязь и посторонние предметы с уплотнителя и направляющих. Протирайте уплотнитель проема люка и часть крышки люка, прилегающую к уплотнителю, мягкой тканью, смоченной в слабом мыльном растворе. Не удаляйте смазку с компонентов привода.

Наличие воды в дренажной системе не является признаком неисправности.

### Откидной верх

Если автомобиль оборудован откидным верхом, перед его использованием ознакомьтесь со следующей информацией:

#### **Внимание**

При открывании или закрывании откидного верха можно получить травмы в результате контакта с движущимися частями кожуха откидного верха или откидным верхом. Внимательно следите за движением откидного верха при его закрывании или открывании.

#### Осторожно

Следуйте данным инструкциям при открывании или закрывании откидного верха во избежание повреждений:

- Уберите все предметы с крыши, крышки багажного отделения и кожуха откидного верха перед открыванием откидного верха.
- Уберите все предметы из багажного отделения, которые могут касаться откидного верха при его движении.
- Не оставляйте автомобиль с открытым откидным верхом.
- Не увеличивайте скорость движения автомобиля более 50 км/ч до полного закрывания/открывания откидного верха.
- Не открывайте и не закрывайте откидной верх при сильном ветре.
- Не открывайте и не закрывайте откидной верх несколько раз подряд в течение короткого периода времени при выключенном двигателе во избежание разряда аккумуляторной батареи.

(см. продолжение)

#### Осторожно (продолжение)

- Не открывайте и не храните откидной верх, если он мокрый или грязный. Это может привести к появлению пятен, плесени или другим повреждениям.
- Храните автомобиль только с полностью закрытым откидным верхом.



**Осторожно**

Когда откидной верх открыт, рядом с задним сиденьем с каждой стороны автомобиля находятся сдвижные крышки. Не нажимайте на эти крышки и не перемещайте их, поскольку это может привести к повреждению крышек откидного верха.

**Открытие откидного верха****Использование переключателя на потолочной консоли**

1. Уберите все предметы, находящиеся на кожухе откидного верха и перед перегородкой багажного отделения. Установите перегородку багажного отделения в вертикальное положение. Закрепите обе стороны перегородки с помощью стоек, расположенных под кожухом откидного верха. См. *Багажное отделение* → 104.
2. Закройте багажное отделение.
3. Запустите двигатель или выберите режим ACC/ACCESSORY кнопки запуска.
4. При наличии возможности открывайте откидной верх, когда автомобиль неподвижен. Откидной верх можно открывать, когда скорость движения автомобиля не превышает 50 км/ч;

перемещение откидного верха прекратится, если скорость будет выше 50 км/ч. Полный цикл открывания откидного верха занимает приблизительно 25 секунд. Обеспечьте полное открывание откидного верха до достижения указанной выше скорости автомобиля.

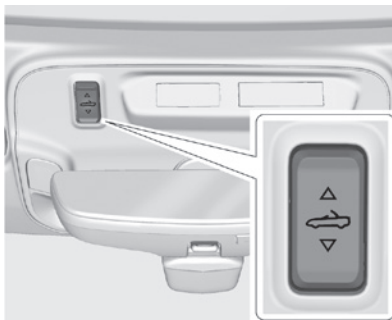

5. Нажмите и удерживайте нажатой переднюю часть переключателя . Стекла автоматически опустятся.
6. Когда откидной верх полностью откроется, на дисплее информационного центра отобразится сообщение. Отпустите переключатель.

Если включена аудиосистема, звук может быть на короткое время отключен для автоматической настройки уровня компенсации звука.

**Использование пульта дистанционного управления**

1. При соответствующей комплектации нажмите и отпустите кнопку , затем сразу нажмите и удерживайте нажатой кнопку , чтобы полностью открыть откидной верх. Для управления откидным верхом при помощи пульта дистанционного управления зажигание должно быть выключено.
2. Через одну секунду после отпускания кнопки откидной верх остановится. Чтобы остановить откидной верх немедленно, нажмите кнопку , или на пульте дистанционного управления. Кнопка предназначена только для открывания откидного верха.

См. Система дистанционного управления замками (RKE) → 26 и Действие системы дистанционного управления замками (RKE) → 26.

**Закрывание откидного верха**

Пульт дистанционного управления не может использоваться закрывания откидного верха.

1. Убедитесь, что шторки зеркал солнцезащитных козырьков закрыты, а сами козырьки закреплены в исходном положении.

2. Уберите все предметы, находящиеся на коже откидного верха и перед перегородкой багажного отделения. Установите перегородку багажного отделения в вертикальное положение. Закрепите обе стороны перегородки с помощью стоек, расположенных под кожаном откидного верха. См. *Багажное отделение* → 104.
3. Закройте багажное отделение.
4. Запустите двигатель или выберите режим ACC/ACCESSORY кнопки запуска.
5. При наличии возможности закрывайте откидной верх, когда автомобиль неподвижен. Откидной верх можно закрывать, когда скорость движения автомобиля не превышает 50 км/ч; перемещение откидного верха прекратится, если скорость будет выше 50 км/ч. Полный цикл закрывания откидного верха занимает приблизительно 25 секунд. Обеспечьте полное закрывание откидного верха до достижения указанной выше скорости автомобиля.

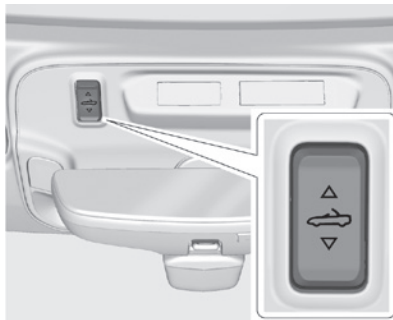

6. Нажмите и удерживайте нажатой заднюю часть переключателя . Стекла автоматически опустятся.
7. Когда откидной верх полностью закроется, на дисплее информационного центра отобразится сообщение. Отпустите переключатель. При необходимости поднимите стекла.

Если включена аудиосистема, звук может быть на короткое время отключен для автоматической настройки уровня компенсации звука.

#### **Выявление и устранение неисправностей**

Если при нажатии переключателя  электропривод откидного верха не работает, проверьте следующее:

- Зажигание должно быть включено, или кнопка запуска должна находиться в режиме ACC/ACCESSORY, или должен быть активен режим задержки отключения питания дополнительного электрооборудования (RAP).
- Крышка багажного отделения должна быть закрыта, а перегородка багажного отделения установлена на место. На дисплее информационного центра отображается соответствующее сообщение.
- Если на дисплее информационного центра появляется сообщение ONLY MANUAL OPERATION OF TOP POSSIBLE («Перемещение откидного верха возможно только вручную»), см. *Перемещение откидного верха вручную* далее в данном разделе.
- При низкой наружной температуре откидной верх может не открыться. Откидной верх может быть закрыт при температуре не ниже 0 °С. Если откидной верх не открывается из-за низкой наружной температуры, на дисплее информационного центра появится соответствующее сообщение. Если необходимо открыть/закрыть откидной верх, переместите автомобиль в отапливаемое помещение.

- Если откидной верх несколько раз подряд открывался/закрывался или был оставлен в промежуточном положении, электропривод откидного верха будет временно отключен. На дисплее информационного центра появится соответствующее сообщение. Нормальная работа электропривода откидного верха будет возобновлена в течение 10 минут после охлаждения системы.
- При низком уровне заряда аккумуляторной батареи функция автоматического открывания/закрывания откидного верха может быть деактивирована. В этом случае запустите двигатель. На дисплее информационного центра появится соответствующее сообщение.
- Если аккумуляторная батарея отсоединялась или если выполнялся запуск двигателя от аккумуляторной батареи другого автомобиля, откидной верх не будет работать до тех пор, пока не будет выполнена процедура программирования приводов стеклоподъемников. Выполните процедуру программирования окон с электрическими стеклоподъемниками. См. *Окна с электрическими стеклоподъемниками* → 47.

Операции открывания/закрывания откидного верха могут влиять на работу некоторых функций:

- Крышка багажного отделения может открываться только с помощью ключа до тех пор, пока откидной верх будет полностью открыт или закрыт.
- Окна не могут быть закрыты во время движения откидного верха.
- Если во время движения автомобиля откидной верх зафиксирован не полностью, при достижении скорости 80 км/ч подается звуковой сигнал («колокольчик»).

Если аккумуляторная батарея автомобиля была отсоединена, снимались или заменялись предохранители или выполнялся запуск двигателя от аккумуляторной батареи другого автомобиля, то на дисплее может быть выведено сообщение TOP NOT SECURE («Откидной верх не зафиксирован»). Нажмите и удерживайте нажатый переключатель  для открывания/закрывания откидного верха до тех пор, пока данное сообщение не исчезнет.

#### **Незавершенный цикл открывания/закрывания откидного верха**

Если цикл открывания/закрывания откидного верха не был завершен и откидной верх остановился, то он будет оставаться в таком положении некоторое время.

Если зажигание включено или выбран режим ACC/ACCESSORY кнопки запуска, откидной верх будет находиться в таком положении около пяти минут, а затем начнется его импульсное перемещение вниз. Если автомобиль движется или зажигание выключено, промежуток времени будет варьироваться от нескольких секунд до одной минуты.

Подача звуковых сигналов и вывод сообщений на дисплей информационного центра происходят до того, как откидной верх начнет перемещаться. Когда это происходит, незамедлительно завершите цикл открывания/закрывания откидного верха путем повторного нажатия переключателя .

Если откидной верх не может быть полностью зафиксирован, не приближайтесь к его компонентам. В некоторых случаях откидной верх может перемещаться быстро.

Движение на автомобиле не допускается, если откидной верх не зафиксирован в полностью закрытом или открытом положении. Компоненты откидного верха могут внезапно начать движение. В некоторых случаях функция автоматического закрывания/открывания откидного верха может быть недоступна. Если это происходит, следуйте инструкциям, которые

будут выводиться на дисплей информационного центра.

Если кожух откидного верха зафиксирован ненадежно и автомобиль движется со скоростью более 10 км/ч, кожух откидного верха может автоматически переместиться в устойчивое положение.

### Перемещение откидного верха вручную

Если на дисплее информационного центра появляется сообщение ONLY MANUAL OPERATION OF TOP POSSIBLE («Перемещение откидного верха возможно только вручную»), выполните следующее:

1. Нажмите соответствующую часть переключателя  для открывания или закрывания откидного верха. Если при нажатии одной части переключателя откидной верх не перемещается, нажмите другую часть переключателя.
2. Если откидной верх перемещается, продолжайте удерживать эту часть переключателя нажатой в течение минимум пяти секунд. После этого откидной верх должен работать в нормальном режиме.

Если откидной верх не перемещается ни в одном из направлений, обратитесь в авторизованный сервисный центр. Если

откидной верх складывается, но не фиксируется, выполните следующую процедуру для закрывания откидного верха и кожуха откидного верха вручную. Эту операцию следует выполнять с помощником.

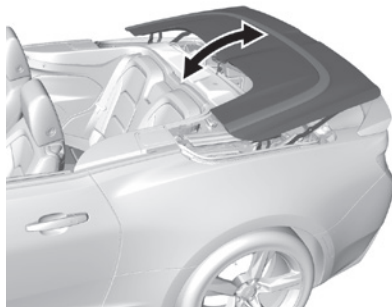

1. Находясь с каждой стороны кожуха откидного верха, поднимите его и переместите по направлению назад в полностью открытое положение. Удерживайте одновременно переднюю и заднюю части кожуха откидного верха.



2. Поднимите откидной верх и переместите его по направлению вперед, потянув за обе стороны передней дуги, в полностью закрытое положение.



3. Зафиксируйте переднюю дугу откидного верха на раме. Для этого снимите крышку отверстия, расположенного за потолочной консолью, вставьте в него шестигранный ключ и поверните ключ по часовой стрелке до упора.
4. Поднимите дугу натяжения с обеих сторон; поднимите кожух откидного верха примерно наполовину, затем позвольте ему плавно переместиться в закрытое положение.
5. Опустите дугу натяжения.

Теперь можно отправляться в авторизованный сервисный центр для обслуживания. В этом положении откидного верха он закрыт неплотно, поэтому в салон может попасть влага. Кроме того, скорость движения автомобиля не должна превышать 80 км/ч.

### Уход за откидным верхом

Откидной верх необходимо содержать в чистоте. Не используйте мойки высокого давления, так как в салон автомобиля может попасть вода.

Мойте откидной верх вручную в частично затененном месте. Используйте слабый мыльный раствор, теплую воду и мягкую губку.

Замшевая салфетка или ткань могут оставлять ворсинки на тенте откидного верха, а щетка может повредить текстуру

ткани обивки. Не используйте стиральные порошки, сильные чистящие средства, растворители или отбеливатели.

Намочите всю поверхность мыльным раствором и оставьте на несколько минут. Наносите мыльный раствор равномерно во избежание появления пятен или разводов. Если верх сильно загрязнен, используйте для его очистки мягкие очистители на основе пены. Тщательно ополосните водой весь автомобиль, затем дайте откидному верху высохнуть под прямыми солнечными лучами.

Для защиты откидного верха:

- Убедитесь, что откидной верх полностью высох, перед тем как его опускать.
- Не допускайте попадания чистящих средств на лакокрасочное покрытие кузова автомобиля: они могут оставить разводы.

## Сиденья и удерживающие системы

### Подголовники

Подголовники ..... 58

### Передние сиденья

Регулировка положения сидений ..... 58

Регулировка положения переднего сиденья с электроприводом ..... 59

Регулировка наклона спинки сидений ..... 59

Сиденья с функцией сохранения настроек ..... 60

Фиксаторы спинки сиденья ..... 64

Передние сиденья с функциями обогрева и вентиляции ..... 64

### Задние сиденья

Задние сиденья ..... 66

### Ремни безопасности 66

Использование ремней безопасности ..... 68

Трехточечные ремни безопасности ..... 70

Использование ремней безопасности беременными женщинами ..... 72

Удлинитель ремня безопасности ..... 72

Проверка системы ремней безопасности ..... 72

Уход за ремнями безопасности ..... 73

Замена компонентов системы ремней безопасности после столкновения ..... 73

### Система подушек безопасности

Места установки подушек безопасности ..... 76

Срабатывание подушек безопасности ..... 78

Действие подушек безопасности ..... 79

Защита, обеспечиваемая подушками безопасности ..... 79

После срабатывания подушек безопасности ..... 79

Система определения присутствия пассажира на переднем сиденье ..... 81

Техническое обслуживание автомобиля, оборудованного системой подушек безопасности ..... 85

Установка дополнительного оборудования на автомобили с системой подушек безопасности ..... 85

Проверка системы подушек безопасности ..... 86

Замена компонентов системы подушек безопасности после столкновения ..... 86

### Детские удерживающие системы

Дети старшего возраста ..... 87

Грудные дети и малыши ..... 89

Детские удерживающие системы ..... 91

Места установки детских удерживающих устройств ..... 93

Система креплений детских кресел (система LATCH) ..... 94

Замена компонентов системы LATCH после столкновения ..... 99

Установка детского кресла на заднее сиденье (с использованием ремня безопасности) ..... 99

Установка детского кресла на сиденье переднего пассажира (с использованием ремня безопасности) ..... 101

## Подголовники

Передние сиденья оборудованы подголовниками, регулируемыми по высоте.

### Внимание

Если подголовники установлены и отрегулированы неправильно, велика вероятность того, что при столкновении водитель/пассажиры получат травму шеи / верхнего отдела позвоночника. Не начинайте движение до тех пор, пока подголовники сидений водителя и всех пассажиров не будут должным образом установлены и отрегулированы.



Отрегулируйте подголовник таким образом, чтобы его верхняя часть находилась на одном уровне с верхней частью головы

водителя/пассажира. Такое положение уменьшает вероятность получения травмы шеи в случае столкновения.

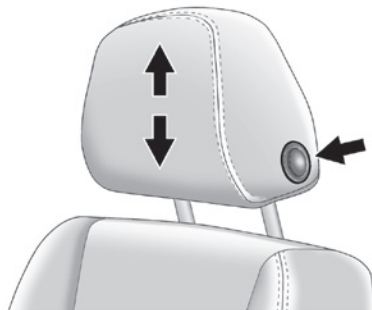

Чтобы поднять или опустить подголовник, нажмите кнопку, расположенную на боковой стороне подголовника, и потяните его вверх или вниз, а затем отпустите кнопку. Чтобы убедиться в том, что подголовник надежно зафиксирован, попробуйте его переместить вверх-вниз, после того как кнопка фиксатора будет отпущена.

Снятие подголовников передних сидений не предусмотрено конструкцией.

## Передние сиденья

### Регулировка положения сидений

#### Внимание

Попытка отрегулировать положение сиденья водителя во время движения может привести к потере контроля над автомобилем. Регулируйте положение сиденья водителя только на неподвижном автомобиле.



Для регулировки положения сиденья:

1. Потяните рычаг под передней частью подушки сиденья, чтобы разблокировать сиденье.

2. Переместите сиденье вперед или назад и отпустите рычаг.
3. Попробуйте переместить сиденье вперед и назад, чтобы убедиться, что оно надежно зафиксировано.

## Регулировка положения переднего сиденья с электроприводом

### ⚠ Внимание

Питание к приводам сидений подается и при выключенном зажигании. Дети могут привести в действие приводы сидений и получить травму. Ни в коем случае не оставляйте детей одних в автомобиле.



Для регулировки положения сиденья с электроприводом (при соответствующей комплектации):

- Чтобы переместить сиденье вперед или назад, сдвиньте горизонтально расположенный переключатель электропривода в соответствующем направлении.
- Высоту передней части подушки сиденья можно отрегулировать, перемещая переднюю часть переключателя электропривода вверх или вниз.
- Регулировка высоты сиденья осуществляется путем перемещения переключателя электропривода вверх или вниз.

## Регулировка наклона спинки сидений

### ⚠ Внимание

Если во время движения автомобиля спинка сиденья слишком сильно наклонена назад, это может быть опасно. Даже пристегнутые ремни безопасности могут не обеспечивать необходимый уровень защиты.

Плечевой ремень не будет плотно прилегать к телу сидящего, а будет располагаться на некотором расстоянии впереди него. В случае столкновения можно удариться о натянутый ремень и получить повреждение шейных позвонков или другие травмы.

Поясная часть ремня при столкновении может переместиться вдоль тела. При этом удерживающее усилие ремня будет приложено к животу, а не к тазовым костям. Это может привести к серьезным повреждениям внутренних органов.

Для обеспечения необходимого уровня защиты во время движения автомобиля установите спинку сиденья в положение, близкое к вертикальному. Затем перенесите вес тела на спинку сиденья и пристегните ремень безопасности.



Не допускается регулировать положение спинки сиденья во время движения.



Для регулировки положения спинки сиденья:

- Для увеличения угла наклона спинки переместите верхнюю часть переключателя электропривода назад.
- Для уменьшения угла наклона спинки переместите верхнюю часть переключателя вперед.

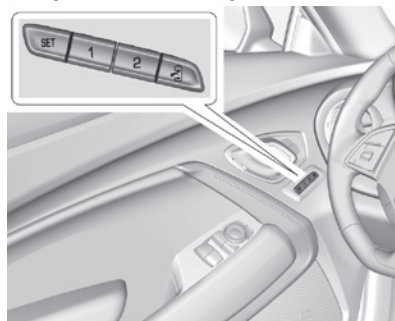

### Сиденья с функцией сохранения настроек



При соответствующей комплектации с помощью функции сохранения и вызова настроек можно сохранять и вызывать из памяти индивидуальные настройки положения водительского сиденья для двух водителей, а также общие настройки положения для облегчения высадки

из автомобиля. Также можно сохранить настройки положения других систем, например наружных зеркал заднего вида с электрической регулировкой и рулевого колеса с электрической регулировкой по углу наклона и вылету (при соответствующей комплектации).

Сохраненные настройки положения привязаны к пультам дистанционного управления 1 и 2, с помощью которых можно осуществлять автоматический вызов настроек из памяти.

Перед сохранением настроек отрегулируйте все доступные положения. Включите зажигание, затем нажмите и отпустите кнопку SET (установка). Раздастся звуковой сигнал. Сразу после этого нажмите и удерживайте нажатой кнопку 1, 2 или  (высадка) до тех пор, пока не услышите два звуковых сигнала. Для вызова сохраненных настроек вручную нажмите и удерживайте нажатой кнопку 1, 2 или  до тех пор, пока соответствующие системы не примут сохраненное положение. Следуйте инструкциям, приведенным в Функция сохранения настроек с помощью кнопок.

Система автомобиля определяет номер пульта дистанционного управления (1–8), используемого в текущий момент водителем. См. Действие системы дистанционного управления замками

(RKE) → 26. Для автоматического вызова сохраненных настроек могут использоваться только пульты дистанционного управления 1 и 2. В случае смены пульта во время первых нескольких запусков двигателя на дисплее информационного центра DIC может отображаться приветственное сообщение с указанием номера пульта. Для обеспечения корректной работы функции автоматического вызова сохраненных настроек сиденья сохраняйте настройки положения при помощи кнопки сохранения (1 или 2), соответствующей номеру пульта дистанционного управления, отображаемого в приветственном сообщении на дисплее информационного центра DIC. При посадке в автомобиль пульт дистанционного управления, к которому привязаны сохраненные настройки, должен быть у вас с собой.

Вызов сохраненных настроек из памяти может быть недоступен при поставке автомобиля с завода или после выполнения обслуживания до тех пор, пока не будет выполнена процедура, приведенная в разделе Функция сохранения настроек с помощью кнопок.

#### Пользовательские настройки

- Для активации функции автоматического вызова сохраненных настроек сиденья при запуске двигателя выберите меню Settings (настройки),

затем Vehicle (автомобиль), затем Seating Position (положение сиденья) и Seat Entry Memory (автоматический вызов сохраненных настроек сиденья при посадке в автомобиль). Выберите On (вкл.) или Off (выкл.). См. *Автоматический вызов сохраненных настроек сиденья при посадке в автомобиль* далее в данном разделе.

- Для активации функции вызова настроек сиденья для облегчения высадки из автомобиля при выключении зажигания и открывании двери водителя или при выключении зажигания и уже открытой двери водителя выберите меню Settings (настройки), затем Vehicle (автомобиль), Seating Position (положение сиденья) и Seat Exit Memory (автоматический вызов сохраненных настроек сиденья при высадке из автомобиля). Выберите On (вкл.) или Off (выкл.). См. *Автоматический вызов сохраненных настроек при высадке из автомобиля* далее в данном разделе.
- Более подробную информацию о настройках см. в *Пользовательские настройки* → 140.

#### Идентификация номера водителя

Для идентификации номера водителя:

1. Запустите двигатель с помощью другого ключа или пульта дистанционного

управления. На дисплее информационного центра должен отобразиться номер водителя: 1 или 2. Выключите зажигание и удалите ключ или пульт дистанционного управления из автомобиля.

2. Запустите двигатель при помощи первого ключа или пульта дистанционного управления. На дисплее информационного центра должен отобразиться другой номер водителя, отличный от того, который отображался при выполнении шага 1.

#### Функция сохранения настроек с помощью кнопок

Прежде чем приступить к сохранению настроек, внимательно прочтите следующие инструкции.

Для закрепления настроек за кнопками 1 и 2:



1. Включите зажигание или выберите режим ACC/ACCESSORY кнопки запуска. На дисплее информационного центра может появиться приветственное сообщение с указанием номера водителя 1 или 2.
2. Настройте положения всех доступных систем.
3. Нажмите и отпустите кнопку SET. Раздастся звуковой сигнал.

4. Затем сразу же нажмите и удерживайте нажатой кнопку сохранения настроек 1 или 2, соответствующую номеру, указанному в приветственном сообщении на дисплее информационного центра, до тех пор, пока не услышите два звуковых сигнала.

Если в течение короткого промежутка времени после отпускания кнопки SET кнопка 1 не будет нажата, настройка положения не сохранится и два звуковых сигнала не прозвучат. Повторите шаги 3 и 4.

1 или 2 соответствует номеру водителя. См. *Идентификация номера водителя* выше в данном разделе.

5. Повторите шаги 1–4 для сохранения настроек для второго водителя, нажимая кнопку 1 или 2.

Для сохранения настроек положений за кнопкой  и настроек сиденья для облегчения высадки из автомобиля повторите шаги 1–4, нажимая кнопку . С помощью этой кнопки можно сохранить настройки для облегчения высадки из автомобиля.

Сохраните предпочитаемые настройки положений с помощью обеих кнопок 1 и 2, если вы являетесь единственным водителем.

### Вызов настроек с помощью кнопок вызова и сохранения настроек

Для вызова предварительно сохраненных настроек нажмите и удерживайте нажатой кнопку 1, 2 или .

Для прекращения действия функции вызова настроек отпустите кнопку 1, 2 или  или нажмите один из следующих органов управления:

- Переключатель электропривода сиденья.
- Кнопка SET.
- Переключатель электропривода регулировки наружных зеркал (предварительно выбрав зеркало со стороны водителя или пассажира).
- Переключатель электропривода регулировки рулевой колонки (при соответствующей комплектации).

### Автоматический вызов сохраненных настроек сиденья при посадке в автомобиль

Система автомобиля определяет номер пульта дистанционного управления (1–8), используемого в текущий момент водителем. См. *Действие системы дистанционного управления замками (RKE)* → 26. Если используется пульт дистанционного управления 1 или 2 и функция Seat Entry Memory (автоматический вызов сохраненных настроек

сиденья при посадке в автомобиль) активирована в программируемом меню пользовательских настроек, то при включении зажигания или при переводе кнопки запуска из режима OFF в режим ACC/ACCESSORY выполняется автоматический вызов текущих настроек положений, предварительно сохраненных при помощи кнопки 1 или 2. При помощи пультов дистанционного управления 3–8 автоматический вызов сохраненных настроек положения невозможен.

Для включения и отключения функции автоматического вызова сохраненных настроек сиденья при посадке в автомобиль см. *Пользовательские настройки* выше в данном разделе и *Пользовательские настройки* → 140.

В автомобилях с автоматической коробкой передач, чтобы активировать функцию автоматического вызова сохраненных настроек сиденья при посадке в автомобиль, рычаг селектора должен находиться в положении P (парковка). При выводе рычага селектора из положения P (парковка) до того, как будет достигнуто сохраненное положение, действие функции автоматического вызова настроек прекратится.

В автомобилях с механической коробкой передач, чтобы активировать функцию автоматического вызова сохраненных

настроек сиденья при посадке в автомобиль, должен быть задействован стояночный тормоз. При отпускании стояночного тормоза до того, как будет достигнуто сохраненное положение, действие функции автоматического вызова настроек прекратится.

Для прекращения действия функции автоматического вызова настроек выключите зажигание или нажмите один из следующих органов управления:

- Переключатель электропривода сиденья.
- Кнопка SET, 1, 2 или  (высадка).
- Переключатель электропривода регулировки наружных зеркал (предварительно выбрав зеркало со стороны водителя или пассажира).
- Переключатель электропривода регулировки рулевой колонки (при соответствующей комплектации).

Если вызов сохраненной настройки положения сиденья не осуществляется автоматически или осуществляется вызов настройки несоответствующего положения, возможно, ваша настройка положения сиденья сохранена при помощи другой кнопки сохранения положения или другого пульта дистанционного управления (1 или 2). Сохраните свои настройки положения при помощи другой кнопки

или обменяйтесь пультами дистанционного управления со вторым водителем.

#### **Автоматический вызов сохраненных настроек сиденья при высадке из автомобиля**

Настройки положения сиденья для облегчения высадки из автомобиля не привязаны к пульту дистанционного управления. Настройки положения, сохраненные при помощи кнопки  (высадка), используются для всех водителей. Для включения и отключения функции автоматического вызова сохраненных настроек при высадке из автомобиля см. *Пользовательские настройки* выше в данном разделе и *Пользовательские настройки* → 140.

Если данная функция активирована в программируемом меню пользовательских настроек, то предварительно сохраненные при помощи кнопки  (высадка) положения для облегчения высадки из автомобиля вызываются автоматически при соблюдении одного из следующих условий:

- Выключается зажигание и в течение короткого промежутка времени открывается дверь водителя.
- Зажигание выключается при открытой двери водителя.

Для прекращения действия функции автоматического вызова настроек при высадке из автомобиля нажмите один из следующих органов управления:

- Переключатель электропривода сиденья.
- Кнопка SET, 1, 2 или  (высадка).
- Переключатель электропривода регулировки наружных зеркал (предварительно выбрав зеркало со стороны водителя или пассажира).
- Переключатель электропривода регулировки рулевой колонки (при соответствующей комплектации).

#### **Препятствия**

Если движение сиденья водителя и/или рулевой колонки с электроприводом будет заблокировано каким-либо препятствием во время вызова настроек положения сиденья / рулевой колонки, действие этой функции будет приостановлено. Устраните препятствие, затем попробуйте выполнить вызов настроек повторно. Если действие данной функции не возобновилось, обратитесь в авторизованный сервисный центр.

## Фиксаторы спинки сиденья



Для получения доступа к задним сиденьям потяните вверх рычаг фиксатора, расположенный на верхней части спинки сиденья водителя или сиденья переднего пассажира. Откиньте спинку сиденья вперед.

### **Внимание**

Если спинка сиденья не зафиксирована, то при столкновении или резком торможении автомобиля она может резко откинуться вперед. Это может привести к травмированию пассажира, сидящего на данном сиденье. Всегда проверяйте надежность фиксации спинки, пробуя ее наклонить вперед-назад.

Для установки спинки сиденья в вертикальное положение поднимите ее в исходное положение и прижмите в направлении задней части автомобиля до щелчка. Чтобы убедиться в надежности фиксации спинки сиденья, подвигайте ее вперед-назад.

Не используйте переключатель привода регулировки наклона спинки, расположенный сбоку подушки сиденья, чтобы поднять спинку. См. *Регулировка наклона спинок сидений* → 59.



## Передние сиденья с функциями обогрева и вентиляции

### **Внимание**

У людей с высоким порогом чувствительности кожи нагрев сидений может привести к ожогам кожных покровов даже при минимальной интенсивности обогрева. Чтобы снизить риск получения ожогов, этим людям следует проявлять осторожность при включении обогрева сидений, особенно на длительный период времени. Не накрывайте сиденья и не укладывайте на них какие-либо предметы, которые могут стать изоляторами тепла (одеяла, подушки, чехлы и т. п.). Это может привести к перегреву обогревателя сиденья. Перегретый обогреватель сиденья может привести к получению ожога или повреждению сиденья.





При соответствующей комплектации для включения функции обогрева и вентиляции сидений двигатель должен работать.

Для включения обогрева сиденья нажмите кнопку  или . На кнопке загорится индикатор.

При однократном нажатии соответствующей кнопки обогрев будет осуществляться с наибольшей интенсивностью. При каждом последующем нажатии кнопки выключателя интенсивность обогрева будет уменьшаться на одну ступень до полного отключения обогрева. При максимальной интенсивности обогрева загорятся три индикатора, при минимальной интенсивности — один индикатор.

Нагрев сиденья пассажира может занять больше времени, чем нагрев сиденья водителя.

Для включения вентиляции сиденья нажмите кнопку  или . На кнопке загорится индикатор.

При однократном нажатии соответствующей кнопки вентиляция будет осуществляться с наибольшей интенсивностью. При каждом последующем нажатии кнопки выключателя интенсивность вентиляции будет уменьшаться на одну ступень до полного отключения вентиляции. При максимальной интенсивности вентиляции загорятся три светодиода, при минимальной интенсивности — один светодиод.

#### **Функция включения обогрева или вентиляции сидений при дистанционном запуске двигателя**

При дистанционном запуске двигателя функция обогрева или вентиляции сидений (при соответствующей комплектации) может включаться автоматически. В холодную погоду сиденья нагреваются, в жаркую — охлаждаются. При дистанционном запуске двигателя индикаторы на кнопках выключателей обогрева или вентиляции сидений могут не загораться.

Обогрев или вентиляция сидений может отключиться при нажатии кнопки запуска двигателя. Чтобы включить функцию обогрева или вентиляции сидений после

нажатия кнопки запуска, нажмите на соответствующий выключатель.

Когда сиденье не занято, интенсивность обогрева может быть ниже, чем обычно. Это не является признаком неисправности.

При дистанционном запуске двигателя обогрев/вентиляция сидений включается в том случае, если соответствующая функция активирована в меню пользовательских настроек. См. *Система дистанционного запуска двигателя* → 32 и *Пользовательские настройки* → 140.

## Задние сиденья

При соответствующей комплектации для увеличения объема багажного отделения на модели купе можно сложить спинку заднего сиденья. На заднем сиденье предусмотрено два посадочных места. Складывать спинку заднего сиденья допускается только на неподвижном автомобиле.

Чтобы сложить спинку заднего сиденья:

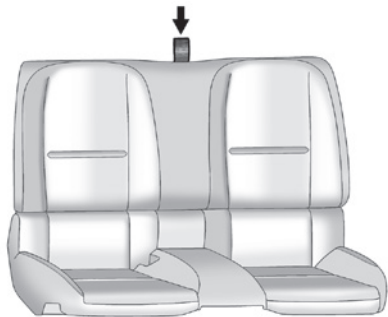

1. Потяните за лямку, расположенную в верхней части спинки заднего сиденья.
2. Опустите спинку.

### ⚠ Внимание

Перекрученный, неверно закрепленный или плохо уложенный ремень безопасности не может обеспечить необходимую защиту при аварии. В этом случае серьезные травмы может получить пассажир, даже пристегнутый ремнем безопасности. После возвращения спинки заднего сиденья в исходное положение убедитесь в том, что ремни безопасности правильно расположены, закреплены и не перекручены.

Для установки спинки в исходное положение поднимите спинку и нажмите на нее в направлении багажного отделения, чтобы зафиксировать. Убедитесь в том, что ремень безопасности не перекручен и не зажат спинкой сиденья.

## Ремни безопасности

В данном разделе описано, как правильно пользоваться ремнями безопасности, и приведены примеры их неправильного использования.

### ⚠ Внимание

Если на каком-либо сиденье ремень безопасности правильно застегнуть невозможно, не позволяйте кому-либо занимать это место. В случае столкновения степень тяжести травм, получаемых пассажирами, не пристегнутыми ремнями безопасности, гораздо выше, чем у тех пассажиров, которые были пристегнуты ремнями безопасности. Пассажир может получить серьезные или смертельные травмы от ударов о твердые предметы, находящиеся внутри автомобиля, или вылететь из него. Кроме того, пассажир, не пристегнутый ремнем безопасности, может столкнуться с другими пассажирами, находящимися в автомобиле.

(см. продолжение)

**⚠ Внимание**

Перевозка пассажиров в местах, предназначенных для багажа, как внутри, так и снаружи автомобиля, крайне опасна. При столкновении люди, находящиеся в этих зонах, подвергаются гораздо более высокому риску получения тяжелых травм и гибели. Не перевозите пассажиров в зонах автомобиля, не оборудованных сиденьями и ремнями безопасности.

Всегда используйте ремень безопасности сами и следите за тем, чтобы все пассажиры были правильно пристегнуты.

Автомобиль оборудован контрольными лампами, которые напоминают о необходимости пристегиваться ремнями безопасности. См. *Контрольная лампа «Пристегните ремень»* → 121.

**Почему необходимо использовать ремни безопасности**



Находясь в автомобиле вы перемещаетесь с той же скоростью, что и автомобиль. Если автомобиль резко останавливается, вы продолжаете движение до тех пор, пока вас что-нибудь не остановит. Это может быть ветровое стекло, приборная панель или ремни безопасности.

При использовании ремней безопасности вы замедляетесь вместе с автомобилем. Остается больше времени для остановки, поскольку вы останавливаетесь в течение более длительного времени и при правильном использовании ремней безопасности силы натяжения действуют на самые прочные кости человека. Вот почему так важно пристегиваться ремнями безопасности.

**Вопросы, связанные с ремнями безопасности, и ответы на них**

- В:** Если я пристегнут ремнем безопасности, то после столкновения я не смогу выбраться из автомобиля?
- О:** Такая ситуация *может* возникнуть независимо от того, пристегнуты вы или нет. Но вероятность того, что во время и после столкновения вы останетесь в сознании, *сможете* отстегнуть ремень безопасности и выбраться из автомобиля, *гораздо выше*, если вы будете пристегнуты.
- В:** Если мой автомобиль оборудован системой подушек безопасности, то почему я должен пристегиваться ремнем безопасности?
- О:** Система подушек безопасности — это вспомогательная система; она разработана как дополнение к системе ремней безопасности и не может ее заменить. Независимо от того, оборудован ли автомобиль системой подушек безопасности или нет, водитель и все пассажиры должны быть пристегнуты ремнями безопасности. Кроме того, законодательство практически всех стран требует обязательного использования ремней безопасности.

## Использование ремней безопасности

Следуйте этим правилам безопасности.

Использование ремней для обеспечения безопасности детей имеет некоторые особенности. При этом для малышей и для детей постарше эти правила отличаются. Более подробная информация о правилах перевозки детей в автомобиле приведена в *Дети старшего возраста* → 87 или *Грудные дети и малыши* → 89.

Ознакомьтесь с этими правилами и соблюдайте их в дополнение к следующим правилам

Очень важно, чтобы все пассажиры и водитель были пристегнуты ремнями безопасности. Статистика показывает, что в случае столкновения те люди, которые не пользуются ремнями безопасности, получают травмы гораздо чаще, чем те, которые пристегиваются ремнями.

Использование ремней безопасности имеет некоторые особенности.

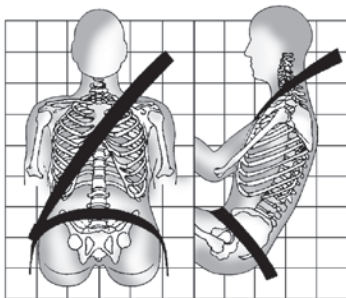

- Сядьте прямо и, по возможности, не отрывайте ноги от пола.
- Всегда вставляйте скобу ремня безопасности в соответствующий замок вашего сиденья.
- Поясной ремень безопасности должен охватывать тело как можно ниже и плотно прилегать к тазовым костям, слегка касаясь бедер. При столкновении удерживающая сила ремня будет действовать на прочные тазовые кости, и вероятность того, что ремень попадет на область живота, значительно снижается. Если тело сидящего соскользнет под ремень, то удерживающее усилие ремня будет приложено к животу. Это может привести к получению серьезных травм и даже к гибели.

- Плечевой ремень безопасности должен проходить через плечо и середину грудной клетки. Эти части тела лучше других способны воспринимать удерживающую силу ремня безопасности. При резком торможении автомобиля или столкновении плечевой ремень безопасности блокируется.

### **Внимание**

Неправильное использование ремня безопасности может привести к получению серьезных травм и даже к гибели.

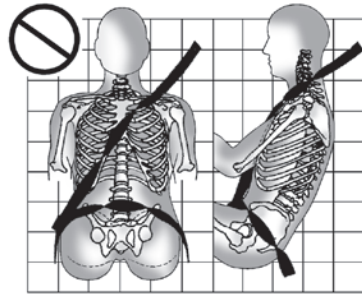
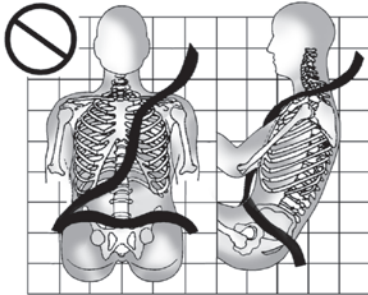

Плечевой и поясной ремни безопасности должны плотно прилегать к телу и не должны быть перекрученными.

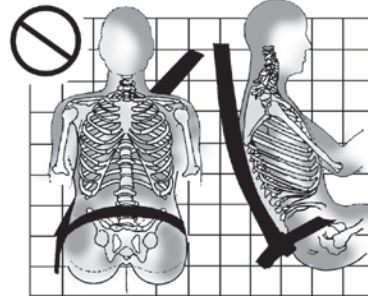
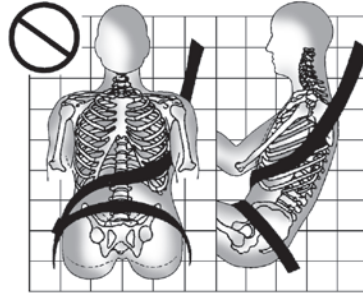

Плечевой ремень безопасности не должен проходить под руками или за вашей спиной.

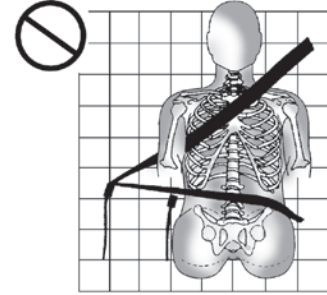

Всегда вставляйте скобу ремня безопасности в соответствующий замок вашего сиденья.

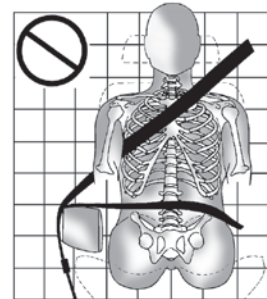

Плечевой или поясной ремень безопасности не должен проходить поверх подлокотника.

## Трехточечные ремни безопасности

Все сиденья вашего автомобиля оборудованы трехточечными ремнями безопасности.

Далее приводятся правила пристегивания трехточечным ремнем безопасности.

1. Отрегулируйте положение сиденья (если оно регулируется) так, чтобы сидеть на нем можно было почти вертикально. Чтобы узнать, как это сделать, см. *Сиденья* в Указателе.

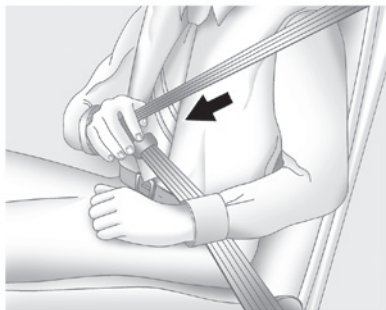

2. Возьмите ремень за скобу, потяните его и опоясайтесь. Не допускайте перекручивания ремня.

Если вытягивать ремень безопасности слишком резко, его движение может быть заблокировано. Если это произойдет, для снятия блокировки ослабьте натяжение ремня и дайте ему немного втянуться обратно. Затем вновь плавно потяните ремень безопасности и опоясайтесь.

Если плечевой ремень безопасности пассажира вытянуть на всю длину, активируется функция фиксации детского кресла. В этом случае дайте ремню полностью втянуться в возвратный механизм и выполните процедуру пристегивания сначала.

Активация функции фиксации детского кресла может повлиять на работу системы определения присутствия пассажира на переднем сиденье. См. *Система определения присутствия пассажира на переднем сиденье* → 81.

На некоторых моделях, если плечевой ремень безопасности сиденья вытянуть на всю длину, активируется функция автоматической блокировки возвратного механизма (ALR). В этом случае дайте ремню полностью втянуться в возвратный механизм и вы-

полните процедуру пристегивания сначала. Более подробная информация приведена в приложении для моделей Camaro High Performance.

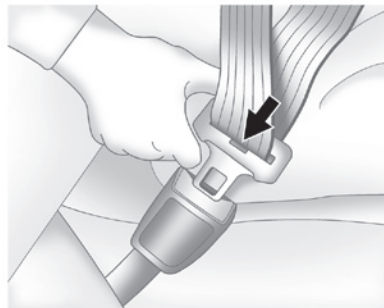

3. Вставьте скобу ремня в замок и нажмите на скобу до характерного щелчка.

Убедитесь в надежности фиксации скобы в замке, потянув ее вверх. Если ремень слишком короткий, см. *Удлинитель ремня безопасности* → 72.

Располагайте замок ремня безопасности так, чтобы при необходимости можно было быстро нажать кнопку разблокировки и отстегнуть ремень.

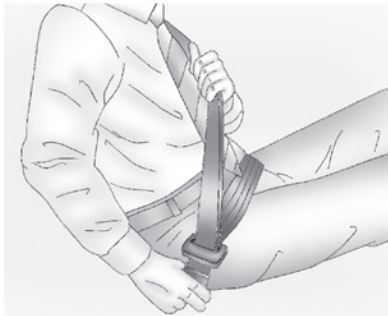

4. Чтобы поясной ремень плотно облегал тело, потяните ремень вверх за плечевую часть. Это может понадобиться, когда необходимо подтянуть поясной ремень пассажирам, обладающим небольшой комплекцией.

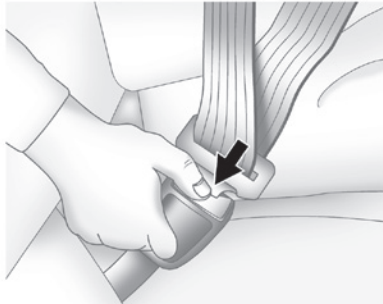

Чтобы отстегнуть ремень безопасности, нажмите кнопку разблокировки, расположенную на замке ремня безопасности. Ремень должен вернуться в исходное положение.

Всегда возвращайте ремень безопасности в исходное положение медленно. Если ремень безопасности возвращается в свое исходное положение быстро, может произойти фиксация возвратного механизма, после чего вытянуть ремень уже будет нельзя. В этом случае попытайтесь с усилием вытянуть ремень безопасности для снятия фиксации возвратного механизма, после чего отпустите ремень. Если ремень безопасности остается зафиксированным в возвратном механизме, обратитесь в авторизованный сервисный центр.

Прежде чем закрыть дверь, убедитесь в том, что ремень безопасности не попал в дверной проем и не мешает закрытию двери. Если захлопнуть дверь, когда ремень безопасности находится в дверном проеме, это может привести к повреждению как ремня безопасности, так и автомобиля.

#### **Натяжители ремней безопасности**

На данном автомобиле ремни безопасности сидений водителя и переднего пассажира оборудованы натяжителями ремней. Натяжители ремней безопасно-

сти не видны, они находятся в корпусе вытягивающего механизма. Данные устройства обеспечивают натяжение ремней уже на ранней стадии определения фронтальных, близких к фронтальным или попутных столкновений средней и высокой степени тяжести, а также при боковых столкновениях или опрокидывании автомобиля, когда степень тяжести столкновения превышает установленные пороговые значения.

Натяжители ремней безопасности являются устройствами одноразового действия. Если натяжители сработали при столкновении, то их и, возможно, другие компоненты системы ремней безопасности автомобиля необходимо заменить. См. *Замена компонентов системы ремней безопасности после столкновения* → 73.

Не садитесь на ремень безопасности. Это может привести к повреждению ремня и компонентов системы ремней безопасности.

#### **Направляющие скобы ремней безопасности задних сидений**

Направляющие скобы обеспечивают удобное положение плечевого ремня для детей старшего возраста, которым в силу их возраста неудобно пользоваться дополнительной подушкой сиденья, а также для некоторых взрослых пассажиров

небольшой комплекции. При правильной установке на ремень направляющие скобы не позволяют плечевой части ремня касаться головы и шеи сидящего.

Направляющие скобы для ремней безопасности задних сидений можно приобрести у официального дилера. К направляющим скобам прилагаются соответствующие инструкции по их установке и использованию.

## Использование ремней безопасности беременными женщинами

Ремни безопасности рассчитаны на использование всеми пассажирами, в том числе и беременными женщинами. Как и все остальные пассажиры, они могут получить серьезные травмы, если не будут пристегнуты ремнями безопасности.



Независимо от срока беременности беременные женщины должны пользоваться трехточечными ремнями безопасности, при этом поясной ремень должен располагаться как можно ниже под животом.

Лучший способ защитить ребенка — защитить его мать. Правильное использование ремня безопасности снижает вероятность того, что ребенок пострадает при столкновении. Для беременных женщин, как и для других пассажиров, ключевым условием эффективности действия ремней безопасности является правильное расположение ремня безопасности.

## Удлиннитель ремня безопасности

Если длины ремня безопасности хватает для того, чтобы пристегнуться, пользуйтесь ремнем безопасности, как обычно.

Если длины ремня не хватает, обратитесь в авторизованный сервисный центр, чтобы заказать специальный удлиннитель. Отправляясь в сервисный центр для оформления заказа, возьмите с собой самое толстое пальто или другую одежду, которую вы предполагаете надевать во время поездок на автомобиле, чтобы заказать удлиннитель нужного размера. Во избежание травм не позволяйте другим пассажирам пользоваться удлиннителем и используйте его только на сиденье, для которого он предназначен. Удлиннитель ремня безопасности предназначен для использования только взрослыми пассажирами. Ни в коем случае не используйте его для крепления детских кресел. Для получения более подробной информации по использованию удлиннителя см. инструкцию, прилагаемую к удлиннителю ремня безопасности.

## Проверка системы ремней безопасности

Периодически проверяйте состояние ремней безопасности, замков и скоб, возвратных устройств, креплений ремней,

в т. ч. регуляторов высоты верхнего крепления ремня безопасности (при соответствующей комплектации), а также исправность контрольной лампы «Пристегните ремень». Следите за состоянием и других компонентов системы ремней безопасности, которые могут повлиять на эффективность их действия. При необходимости ремонта или замены каких-либо компонентов обратитесь в авторизованный сервисный центр. Поврежденные, изношенные или перекрученные ремни безопасности не обеспечивают необходимый уровень защиты при столкновении. Поврежденные или изношенные ремни безопасности могут порваться, не выдержав силы удара. Если ремень безопасности поврежден или изношен, при первой же возможности замените его новым. Если ремень перекручен, его можно расправить, перевернув скобу на ремне. Если ремень не удается расправить, обратитесь в авторизованный сервисный центр.

Убедитесь в исправной работе контрольной лампы «Пристегните ремень». См. *Контрольная лампа «Пристегните ремень»* → 121.

Следите за тем, чтобы ремни безопасности были чистыми и сухими. См. *Уход за ремнями безопасности* → 73.

## Уход за ремнями безопасности

Следите за тем, чтобы ремни безопасности были чистыми и сухими.

Ремни безопасности следует поддерживать в надлежащем состоянии.

Не допускайте попадания влаги, грязи и мусора внутрь деталей системы ремней безопасности. При необходимости внешние поверхности деталей системы ремней безопасности и сами ремни можно аккуратно очищать тканью, смоченной в слабом мыльном растворе. Проверяйте механизмы системы ремней безопасности на отсутствие в них пыли и мусора. Если механизмы системы ремней безопасности загрязнены, обратитесь в авторизованный сервисный центр. Может потребоваться замена деталей системы ремней безопасности для обеспечения ее надлежащей работы.

### Внимание

Не отбеливайте и не перекрашивайте ремни безопасности. Это может значительно ослабить их. При аварии они могут не обеспечить защиту заданного уровня. Производите очистку ремней безопасности только слабым раствором мягкого моющего средства в теплой воде. Затем дайте ремням полностью высохнуть.

## Замена компонентов системы ремней безопасности после столкновения

### Внимание

При любом столкновении возможны повреждения компонентов системы ремней безопасности. Неисправная система ремней безопасности может не обеспечить необходимый уровень защиты водителя и пассажиров, в результате чего при столкновении они могут получить серьезные травмы или даже погибнуть. Чтобы убедиться в исправности системы ремней безопасности, при первой же возможности выполните соответствующие проверки и при необходимости замените вышедшие из строя компоненты.

После столкновения незначительной степени тяжести замена ремней безопасности может не потребоваться. Но ремни безопасности, которые использовались в момент столкновения значительной степени тяжести, могут быть повреждены или подвергнуться действию большой растягивающей силы. Для проверки состояния и замены компонентов системы ремней безопасности необходимо

обратиться в авторизованный сервисный центр.

Замена и ремонт компонентов системы ремней безопасности могут потребоваться даже в том случае, если она не была задействована в момент столкновения.

После столкновения, а также если контрольная лампа системы подушек безопасности не гаснет после запуска двигателя или загорается во время движения автомобиля, обратитесь в авторизованный сервисный центр для проверки исправности натяжителей ремней безопасности. См. *Контрольная лампа системы подушек безопасности* → 121.

## Система подушек безопасности

Автомобиль оборудован следующими подушками безопасности:

- Фронтальная подушка безопасности водителя.
- Фронтальная подушка безопасности переднего пассажира.
- Коленная подушка безопасности водителя.
- Коленная подушка безопасности переднего пассажира.
- Боковая (устанавливаемая в спинке сиденья) подушка безопасности водителя.
- Боковая (устанавливаемая в спинке сиденья) подушка безопасности переднего пассажира.

Автомобиль может быть оборудован также следующими подушками безопасности:

- Шторка безопасности для водителя и пассажира, сидящего непосредственно за сиденьем водителя.
- Шторка безопасности для пассажира переднего сиденья и пассажира, сидящего непосредственно за сиденьем переднего пассажира.

Все места установки подушек (шторок) безопасности обозначены надписью

AIRBAG, вытисненной на элементах обивки или на ярлычках, расположенных вблизи проемов, через которые будет выходить подушка при срабатывании.

Модули фронтальных подушек безопасности обозначены надписями AIRBAG, нанесенными на крышку средней части рулевого колеса и на приборную панель справа, перед сиденьем пассажира.

Модули коленных подушек безопасности обозначены надписями AIRBAG, нанесенными на нижней части приборной панели.

Надписи AIRBAG, обозначающие местоположение модулей боковых подушек безопасности, нанесены на боковой части спинки сиденья, ближайшей к двери.

Модули шторок безопасности обозначены надписями AIRBAG, нанесенными на обивку потолка или на элементы боковой обивки.

Система подушек безопасности является вспомогательной системой и служит дополнением к системе ремней безопасности. Хотя современные системы подушек безопасности снижают риск получения травм, тем не менее для обеспечения необходимого уровня безопасности они должны срабатывать очень быстро.

Далее приведена наиболее важная информация о системе подушек безопасности, которую необходимо знать:

### ⚠ Внимание

Несмотря на то, что данный автомобиль оборудован системой подушек безопасности, если в момент столкновения водитель или пассажиры не будут пристегнуты ремнями безопасности, они могут получить тяжелые травмы или даже погибнуть. Система подушек безопасности разработана как дополнение к системе ремней безопасности и не может ее заменить. Подушки безопасности могут срабатывать не при каждом столкновении. При определенных видах столкновений защита водителя и пассажиров будет обеспечиваться только ремнями безопасности. См. *Срабатывание подушек безопасности* → 78.

Использование ремня безопасности снижает риск получения сильных ударов о твердые предметы, находящиеся внутри автомобиля, или риск вылететь из него при столкновении. Система подушек безопасности — дополнительная удерживающая система по отношению к ремням безопасности. Независимо от того, оборудован автомобиль подушками безопасности или нет, убедитесь в том, что все находящиеся в автомобиле пассажиры пристегнуты ремнями безопасности.

### ⚠ Внимание

Подушки безопасности раскрываются с огромной скоростью и силой, и при близком расположении к модулю подушки безопасности удар раскрывающейся подушки может привести к получению тяжелой травмы или даже к смерти. Без особой необходимости не располагайтесь слишком близко к какому-либо из модулей подушек безопасности, не садитесь на край сиденья и не наклоняйтесь вперед. Ремни безопасности удерживают вас на месте до и во время столкновения. Всегда пристегивайтесь ремнями безопасности, даже если в вашем автомобиле предусмотрена система подушек безопасности. Водитель должен располагаться на максимально большом возможном расстоянии от рулевого колеса, при котором он будет сохранять полный контроль над автомобилем. Уровень защиты при срабатывании ремней безопасности и подушек безопасности переднего пассажира будет наиболее эффективен в том случае, если он сидит ровно, перенеся вес тела на спинку сиденья, а ступни его ног находятся на полу.

(см. продолжение)

### Внимание (продолжение)

Если автомобиль оборудован боковыми подушками безопасности и/или шторками безопасности, не позволяйте пассажирам сидеть или спать, облокотившись на двери или боковые стекла.

### ⚠ Внимание

При срабатывании подушки безопасности дети, сидящие слишком близко к модулю подушки безопасности, могут получить серьезные травмы или даже погибнуть. Каждый раз, когда в автомобиле находятся дети, убедитесь в том, что они правильно пристегнуты. Более подробная информация приведена в *Дети старшего возраста* → 87 и *Грудные дети и малыши* → 89.



Контрольная лампа системы подушек безопасности расположена на комбинации приборов. Система выполняет операцию самодиагностики, проверяя исправность соответствующих электрических цепей.

Контрольная лампа оповещает водителя о наличии электрической неисправности в системе. См. *Контрольная лампа системы подушек безопасности* → 121.

## Места установки подушек безопасности



Модуль фронтальной подушки безопасности водителя встроен в центральную часть рулевого колеса.



Модуль фронтальной подушки безопасности переднего пассажира встроен в приборную панель со стороны переднего пассажира.

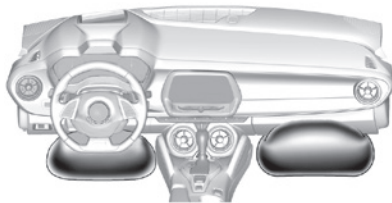

Модуль коленной подушки безопасности водителя находится под рулевой колонкой. Модуль коленной подушки безопасности переднего пассажира находится под перчаточным ящиком.



**Модели купе: вид стороны водителя; вид стороны пассажира аналогичен**

На моделях купе модули боковых подушек безопасности водителя и переднего пассажира установлены в наружной боковине спинки соответствующего сиденья.



**Модели с откидным верхом:  
вид стороны водителя; вид стороны  
пассажира аналогичен**

На моделях с откидным верхом модули боковых подушек безопасности водителя и переднего пассажира установлены в наружной боковине спинки соответствующего сиденья.



**Модели купе: вид стороны водителя;  
вид стороны пассажира аналогичен**

На моделях купе модули шторок безопасности водителя, переднего пассажира и пассажиров заднего сиденья расположены под обивкой потолка над боковыми окнами автомобиля.

### ⚠ Внимание

Если в момент столкновения между телом водителя/пассажира и подушкой безопасности будет находиться какой-либо предмет, подушка может раскрыться неправильно, а водитель/пассажир может получить тяжелую травму или даже погибнуть в результате удара этим предметом. На пути раскрывающейся подушки безопасности не должны находиться посторонние предметы. Не располагайте какие-либо предметы между телом и модулем подушки безопасности, не закрепляйте и не кладите какие-либо предметы на центральную часть рулевого колеса или рядом с другими модулями безопасности.

Не используйте какие-либо аксессуары для сидений, которые могут помешать срабатыванию боковых подушек безопасности.

На автомобилях, оборудованных шторками безопасности, ни в коем случае не закрепляйте какие-либо предметы на крыше автомобиля с помощью веревки так, чтобы она проходила через открытые проемы дверей или окон автомобиля. Это приведет к блокированию шторок безопасности, и в случае необходимости они не смогут правильно раскрыться.

## Срабатывание подушек безопасности

Данный автомобиль оборудован системой подушек безопасности. См. *Система подушек безопасности* → 74. Подушки безопасности срабатывают, если степень тяжести столкновения превысила определенное пороговое значение. Пороговые значения срабатывания элементов системы подушек безопасности устанавливаются для определенных степеней тяжести столкновения в наиболее вероятных случаях для обеспечения безопасности водителя и пассажиров. Автомобиль оборудован электронными датчиками, которые помогают системе подушек безопасности определять степень тяжести столкновения. Пороговые значения срабатывания подушек безопасности могут зависеть от особенностей конструкции автомобиля.

Фронтальные подушки безопасности срабатывают при фронтальных или близких к фронтальным столкновениях средней и высокой степени тяжести для снижения вероятности получения тяжелых травм головы и грудной клетки водителя или переднего пассажира.

Необходимость срабатывания фронтальных подушек безопасности не определяется на основании скорости, с которой движется автомобиль, и не зависит

от нее. Она зависит от характера и направления столкновения и от интенсивности импульса замедления в момент удара.

Фронтальные подушки безопасности могут срабатывать при столкновениях на различных скоростях, в зависимости от того, происходит ли столкновение автомобиля с препятствием соосно или под углом, и от того, движется ли объект или нет, поддается ли объект деформации или нет, узкий он или широкий.

Срабатывание фронтальных подушек безопасности обычно не происходит при опрокидывании, а также при наезде сзади и в большинстве случаев при боковых ударах.

Кроме того, автомобиль оборудован фронтальными подушками безопасности с двумя степенями наполнения. Подушки безопасности с двумя степенями наполнения раскрываются частично или полностью в зависимости от степени тяжести столкновения.

Коленные подушки безопасности срабатывают при фронтальных или близких к фронтальным столкновениях средней и высокой степени тяжести. Срабатывание коленных подушек безопасности обычно не происходит при опрокидывании, а также при наезде сзади и в большинстве случаев при боковых ударах.

Автомобиль также оборудован датчиком положения сиденья, который позволяет системе определять положение сиденья переднего пассажира. Система получает сигналы от датчика положения сиденья переднего пассажира и замка ремня безопасности этого сиденья и на основании этих сигналов определяет необходимость срабатывания коленной подушки безопасности переднего пассажира.

Боковые подушки безопасности срабатывают при столкновениях средней и высокой степени тяжести в зависимости от места удара. Боковые подушки безопасности не срабатывают при опрокидывании, фронтальных и близких к фронтальным столкновениях, а также при ударах сзади. Боковая подушка безопасности срабатывает с той стороны автомобиля, на которую пришелся удар.

Шторки безопасности (при соответствующей комплектации) срабатывают при боковых столкновениях средней и высокой степени тяжести в зависимости от места удара. Также шторки безопасности срабатывают при опрокидывании или при фронтальных столкновениях высокой степени тяжести. Шторки безопасности не срабатывают в случае удара сзади. Обе шторки безопасности срабатывают при боковом ударе с любой стороны, если система определит, что существует опасность опрокидывания автомобиля на-

бок, или при фронтальных столкновениях высокой степени тяжести.

В каждом конкретном случае невозможно сделать заключение о необходимости срабатывания подушек или об отсутствии такой необходимости, основываясь на объеме повреждений или стоимости ремонта автомобиля.

### Действие подушек безопасности

При определении момента начала столкновения система датчиков посылает электрический сигнал, который обеспечивает срабатывание пиропатрона и подает газ, наполняет подушку безопасности, в результате чего она разрушает закрывающую ее крышку и раскрывается. Пиропатрон, подушка безопасности и сопутствующие компоненты объединены в единый модуль соответствующей подушки безопасности.

Расположение мест установки подушек безопасности см. в *Места установки подушек безопасности* → 76.

### Защита, обеспечиваемая подушками безопасности

При фронтальных или близких к фронтальным столкновениях средней и высокой степени тяжести даже водитель

и пассажир, пристегнутые ремнями безопасности, могут получить травмы от удара о рулевое колесо или о приборную панель. При боковом столкновении средней или высокой степени тяжести даже водитель и пассажир, пристегнутые ремнем безопасности, могут получить травмы от удара о твердые предметы салона автомобиля.

Система подушек безопасности является дополнением к защите, обеспечиваемой системой ремней безопасности, распределяя силу удара более равномерно по телу водителя/пассажира.

При соответствующей комплектации шторки безопасности предназначены для защиты головы и грудной клетки водителя, переднего пассажира и пассажиров, сидящих на задних сиденьях. Шторки безопасности специальной конструкции позволяют уменьшить вероятность полного или частичного выпадения из автомобиля при его опрокидывании, однако ни одна система безопасности не может полностью исключить возможность такого выпадения.

В некоторых случаях, когда при столкновении пассажир двигается не в сторону подушки безопасности, подушки безопасности не могут обеспечить необходимый уровень защиты. См. *Срабатывание подушек безопасности* → 78.

Систему подушек безопасности следует рассматривать только как вспомогательную систему, дополняющую систему ремней безопасности.

### После срабатывания подушек безопасности

После срабатывания фронтальных, коленных и боковых подушек безопасности давление газа в них снижается очень быстро, так, что некоторые пассажиры могут даже не осознавать того, что подушки безопасности сработали. Некоторое время после срабатывания шторки безопасности в ней может оставаться некоторое количество газа. Некоторые компоненты модулей подушек безопасности будут оставаться горячими в течение нескольких минут. Для определения мест установки модулей подушек безопасности см. *Места установки подушек безопасности* → 76.

Части подушек безопасности, которые контактируют с телом пассажира, также могут нагреваться, но их температура не вызывает ожогов. После срабатывания подушек некоторое количество пыли и дыма попадает в салон через отверстия в оболочке подушек. Сработавшая подушка безопасности не ухудшает обзорность, не мешает водителю управлять

автомобилем и не создает препятствий для высадки из автомобиля.

### **Внимание**

После срабатывания подушек безопасности в воздухе может появиться пыль. Эта пыль может вызвать нарушение дыхания у людей, страдающих астмой и другими заболеваниями дыхательных путей. Во избежание этого все люди, находящиеся в автомобиле, должны покинуть его, как только это станет возможным. Если в результате срабатывания подушек безопасности стало трудно дышать и нет возможности покинуть автомобиль, попытайтесь впустить в салон свежий воздух, открыв окно или дверь. При возникновении нарушений дыхания, которые вызваны срабатыванием подушек безопасности, немедленно обратитесь за медицинской помощью.

Автомобиль оборудован системой, которая после срабатывания подушек безопасности автоматически отпирает замки дверей, включает приборы внутреннего освещения и аварийную световую сигнализацию, а также перекрывает подачу топлива. Данная функция может быть активирована без срабатывания подушек безопасности в случае собы-

тия, параметры которого превышают заданные пороговые значения. После выключения зажигания и последующего его включения топливная система вернется в нормальный режим работы, двери можно запереть, плафоны освещения салона и аварийную световую сигнализацию можно выключить, используя органы управления этими системами. Если любая из этих систем была повреждена при столкновении, ее работоспособность может быть нарушена.

### **Внимание**

При серьезных столкновениях, достаточных для срабатывания подушек безопасности, повреждения могут получить и такие важные системы автомобиля, как топливная система, тормозная система, система рулевого управления и т. д. Даже если после умеренного столкновения явные признаки повреждений отсутствуют, на безопасность эксплуатации автомобиля могут оказывать влияние скрытые повреждения.

Будьте предельно осторожны при попытке запустить двигатель после столкновения.

Очень часто при серьезных столкновениях, достаточных для срабатывания подушек безопасности, в результате деформации кузова разрушается ветровое стекло автомобиля. Кроме того, ветровое стекло может разрушиться при срабатывании фронтальной подушки безопасности переднего пассажира.

- Подушки безопасности способны срабатывать только один раз. После срабатывания системы подушек безопасности некоторые из ее компонентов необходимо заменить. В противном случае система не сможет защитить пассажиров при очередном столкновении. Необходимо установить новые модули подушек безопасности, и, возможно, потребуется заменить и другие компоненты системы. Более подробная информация о компонентах, требующих замены, приведена в Руководстве по техническому обслуживанию для данного автомобиля.
- Автомобиль оборудован специальными датчиками и диагностическим модулем, которые регистрируют информацию о состоянии систем во время столкновения.

*См. Система сбора данных регистрации событий, конфиденциальность → 328 и Система сбора данных регистрации событий → 328.*

- Любые работы, связанные с обслуживанием системы подушек безопасности, должны выполняться только специально подготовленными техническими специалистами. Несоблюдение правил технического обслуживания может привести к нарушениям в работе системы подушек безопасности. Обратитесь в авторизованный сервисный центр для проверки системы.

## Система определения присутствия пассажира на переднем сиденье

Данный автомобиль оборудован системой определения присутствия пассажира на переднем сиденье. Контрольная лампа состояния подушки безопасности переднего пассажира на потолочной консоли загорается при запуске двигателя.



### Варианты исполнения контрольных ламп

Во время проверки системы отображаются обозначения ON и OFF или загораются символы включения/выключения. После завершения проверки системы отображается обозначение ON или OFF или загорается один из символов включения/выключения. См. *Индикатор состояния подушки безопасности переднего пассажира* → 122.

Система определения присутствия пассажира на переднем сиденье при определенных условиях отключает фронтальную и коленную подушки безопасности переднего пассажира. Данная система не влияет на работоспособность других подушек безопасности.

Система получает сигналы от датчиков, входящих в конструкцию сиденья переднего пассажира и ремня безопасности этого сиденья. Датчики предназначены для определения присутствия пассажира на переднем сиденье и подают сигнал

для включения либо отключения фронтальной и коленной подушек безопасности.

Согласно статистике дорожно-транспортных происшествий, наибольшая безопасность детей обеспечивается, когда их перевозят на заднем сиденье автомобиля в правильно подобранном и установленном детском удерживающем устройстве.

Настоятельно рекомендуем перевозить детей только на заднем сиденье автомобиля, а именно: грудных детей и малышей — в детском кресле, расположенном против хода или по ходу движения; детей старшего возраста — с использованием дополнительной подушки сиденья; подростков, которые могут пользоваться ремнями безопасности, — не прибегая к дополнительному оборудованию.

Ни в коем случае не устанавливайте детское автомобильное кресло с посадкой лицом против хода движения на сиденье переднего пассажира. Следует помнить, что при установке такого кресла на переднее сиденье угроза для жизни ребенка очень велика по причине возможного срабатывания подушки безопасности.

**⚠ Внимание**

Ребенок, сидящий в детском кресле, установленном против хода движения, при срабатывании фронтальной подушки безопасности переднего пассажира может получить серьезные травмы или даже погибнуть. Это произойдет вследствие того, что спинка детского кресла будет находиться слишком близко к раскрывающейся подушке безопасности. Если сиденье переднего пассажира, когда на нем находится детское кресло с посадкой лицом по ходу движения, близко придвинуто к приборной панели, то при срабатывании фронтальной подушки безопасности ребенок может получить серьезные травмы или даже погибнуть.

Даже если фронтальная подушка безопасности переднего пассажира отключена, следует помнить, что не существует систем, обеспечивающих абсолютную защиту от отказов. Даже когда подушка безопасности отключена, нельзя полностью исключить возможность ее срабатывания при каких-либо непредвиденных обстоятельствах.

(см. продолжение)

**Внимание (продолжение)**

Ни в коем случае не устанавливайте на сиденье переднего пассажира детское кресло с посадкой лицом против хода движения, даже если подушка безопасности отключена. Если детское кресло с посадкой лицом по ходу движения устанавливается на сиденье переднего пассажира, обязательно отодвиньте сиденье от приборной панели на максимально возможное расстояние. Лучшим местом для установки детского кресла является заднее сиденье автомобиля. В случае отсутствия возможности перевозки ребенка в детском кресле на заднем сиденье воспользуйтесь другим автомобилем, заднее сиденье которого оборудовано соответствующими креплениями.

Система определения присутствия пассажира на переднем сиденье предназначена для автоматического отключения фронтальной и коленной подушек безопасности переднего пассажира в следующих случаях:

- Когда сиденье переднего пассажира никем не занято.
- Когда система определяет, что на сиденье установлено детское кресло и в нем находится ребенок.

- Когда передний пассажир на некоторое время привстает с переднего сиденья.
- Когда обнаружена неисправность системы подушек безопасности или системы определения присутствия пассажира на переднем сиденье.

При отключении фронтальной и коленной подушек безопасности переднего пассажира загорается индикатор OFF и остается включенным для напоминания о том, что эти подушки безопасности отключены. См. *Индикатор состояния подушки безопасности переднего пассажира* → 122.

Система определения присутствия пассажира на переднем сиденье обеспечивает включение фронтальной и коленной подушек безопасности переднего пассажира каждый раз, когда на переднее пассажирское сиденье садится взрослый человек. При включении подушек безопасности переднего пассажира загорается индикатор ON и остается включенным для напоминания о том, что эти подушки безопасности включены.

В некоторых случаях, когда на переднем пассажирском сиденье находится ребенок, в т. ч. в детском кресле, либо взрослый человек с небольшой массой тела, включение или отключение фронтальной и коленной подушек безопасности переднего пассажира будет зависеть от поло-

жения сидящего, его веса и комплекции. Все пассажиры, которые не используют детские удерживающие системы, должны быть соответствующим образом пристегнуты ремнями безопасности, независимо от того, установлена подушка безопасности для соответствующего места или нет.

### **Внимание**

Если загорелась и постоянно горит контрольная лампа системы подушек безопасности, это означает, что в данной системе могла возникнуть неисправность. Во избежание получения серьезных травм предоставьте автомобиль в авторизованный сервисный центр для обслуживания. Более подробная информация приведена в *Контрольная лампа системы подушек безопасности* → 121.

### **Если при установке детского кресла загорается индикатор ON**

Система определения присутствия пассажира отключает фронтальную и колесную подушки безопасности сиденья переднего пассажира, если она определяет, что на переднем пассажирском сиденье находится ребенок в специальном детском кресле. Если индикатор ON контрольной лампы загорается,

когда на сиденье переднего пассажира установлено детское кресло, выполните следующее:

1. Выключите зажигание (или заглушите двигатель).
2. Снимите детское кресло с переднего сиденья.
3. Уберите с сиденья все дополнительные аксессуары (одеяла, подушки, чехлы, системы обогрева сидений, массажеры и т. п.).
4. Снова установите детское кресло на сиденье, следуя указаниям производителя кресла. См. *Установка детского кресла на заднее сиденье (с использованием ремня безопасности)* → 99 или *Установка детского кресла на сиденье переднего пассажира (с использованием ремня безопасности)* → 101.

Убедитесь в том, что возвратный механизм заблокирован, вытянув из него плечевой ремень безопасности на всю длину во время установки детского кресла. Эту проверку следует выполнять даже в том случае, если детское кресло оснащено крепежным приспособлением для ремня безопасности. После блокировки возвратного механизма ремень может натягиваться, но вытянуть его из возвратного механизма уже будет невозможно.

5. Если после повторной установки детского кресла и повторного включения зажигания/запуска двигателя индикатор ON продолжает гореть, выключите зажигание. Затем слегка отклоните спинку сиденья автомобиля и отрегулируйте положение подушки сиденья (если она регулируется) так, чтобы спинка не прижимала детское кресло к подушке сиденья.

Убедитесь, что детское кресло не цепляется за подголовник сиденья. Если это происходит, отрегулируйте положение подголовника. См. *Подголовники* → 58.

6. Снова включите зажигание (или запустите двигатель).

Будут или нет отключены фронтальные подушки безопасности переднего пассажира при установке на переднее сиденье детского кресла, во многом зависит от комплекции ребенка. Лучшим местом для установки детского кресла является заднее сиденье автомобиля. Ни в коем случае не устанавливайте на сиденье переднего пассажира детское кресло с посадкой лицом против хода движения, даже если индикатор ON не горит.

### Если при нахождении взрослого пассажира на переднем сиденье горит индикатор OFF



Если индикатор OFF контрольной лампы продолжает гореть, когда на переднее сиденье садится взрослый пассажир, это может быть вызвано неправильным расположением пассажира на сиденье или активацией функции фиксации детского кресла. В этом случае, чтобы система смогла определить присутствие пассажира на переднем сиденье и активировать фронтальную и коленную подушки безопасности, выполните следующее:

1. Выключите зажигание (или заглушите двигатель).

2. Уберите с сиденья все дополнительные аксессуары (одеяла, подушки, чехлы, системы обогрева сидений, массажеры и т. п.).
3. Установите спинку сиденья в вертикальное положение.
4. Убедитесь в том, что пассажир сидит прямо, по центру подушки сиденья и его ноги находятся в удобном положении перед сиденьем.
5. Если плечевой ремень безопасности полностью вытянут, будет активирована функция фиксации детского кресла. Это может привести к непреднамеренному отключению фронтальной подушки безопасности при нахождении на переднем сиденье взрослого пассажира. Если это произошло, отстегните ремень безопасности и позвольте ему полностью втянуться в возвратный механизм, затем пристегните его заново, не вытягивая полностью из возвратного механизма.
6. Включите зажигание/запустите двигатель и подождите две-три минуты с момента включения индикатора ON. В течение этого периода времени пассажир не должен изменять принятое положение.

#### **Внимание**

Если фронтальная подушка сиденья переднего пассажира отключена при нахождении на данном сиденье взрослого человека, она не сработает и не сможет защитить его в случае аварии, что приведет к получению серьезных травм или даже к смерти. Если горит индикатор OFF контрольной лампы состояния подушки безопасности переднего пассажира, перевозить взрослого пассажира на переднем сиденье не допускается.

### Дополнительные факторы, оказывающие влияние на работу системы

Реми безопасности удерживают пассажира на сиденье во время маневров автомобиля и при торможении. Это позволяет системе определять статус подушки безопасности пассажира. Более подробная информация о важности использования удерживающих систем приведена в *Ремни безопасности и Детские удерживающие системы* (см. Указатель).

Толстые подкладки, такие как одеяла или подушки, или неоригинальное оборудование, такое как чехлы, обогреватели сидений и массажеры, могут повлиять на работу системы определения присут-

ствия пассажира на переднем сиденье. Рекомендуется использовать только одобренные компанией GM аксессуары, предназначенные для установки на данный автомобиль. Более подробная информация о модификациях, которые могут повлиять на работу системы определения присутствия пассажира на переднем сиденье, приведена в *Установка дополнительного оборудования на автомобили с системой подушек безопасности* → 85.

Индикатор ON контрольной лампы может загораться, если на переднем пассажирском сиденье будет находиться сумка, портфель, чемодан, ноутбук или другие предметы. Если подушку безопасности необходимо отключить, уберите все посторонние предметы с переднего пассажирского сиденья.

#### **Внимание**

Багаж, размещаемый под пассажирским сиденьем или между подушкой и спинкой пассажирского сиденья, может повлиять на работу системы определения присутствия пассажира на переднем сиденье.

## Техническое обслуживание автомобиля, оборудованного системой подушек безопасности

Наличие системы подушек безопасности влияет на порядок проведения технического обслуживания автомобиля. Компоненты системы подушек безопасности расположены в различных местах по всему автомобилю. Информацию о техническом обслуживании автомобиля и системы подушек безопасности можно получить у официального дилера или в Руководстве по техническому обслуживанию.

#### **Внимание**

После выключения зажигания и отсоединения аккумуляторной батареи система подушек безопасности остается активной еще в течение 10 секунд и может сработать при неправильном выполнении обслуживания. При нахождении в момент срабатывания подушки безопасности на слишком близком от нее расстоянии можно получить травму. Не прикасайтесь к электрическим разъемам желтого цвета. Этим цветом обычно помечаются компоненты системы подушек безопасности.

(см. продолжение)

#### **Внимание (продолжение)**

Убедитесь в том, что установленные правила технического обслуживания соблюдаются и работы выполняются специалистом, обладающим необходимой квалификацией.

## Установка дополнительного оборудования на автомобили с системой подушек безопасности

На работу системы подушек безопасности может повлиять установка дополнительного оборудования, которая требует изменения несущей конструкции автомобиля, бамперов, высоты автомобиля, передних или боковых металлических элементов кузова.

На работу системы подушек безопасности также могут повлиять изменение, перестановка, ненадлежащий ремонт или замена следующих компонентов автомобиля:

- Система подушек безопасности, включая модули подушек безопасности, датчики определения фронтальных и боковых ударов, диагностический модуль и жгуты проводов подушек безопасности.

- Передние сиденья, включая отстрочку и швы обивки, а также застежки.
- Ремни безопасности.
- Рулевое колесо, приборная панель, потолочная консоль, обивка потолка и панели облицовки стоек кузова.
- Внутренние дверные уплотнители, включая громкоговорители.

Информацию о расположении модулей подушек безопасности, датчиков, диагностического модуля и жгутов проводов системы подушек безопасности, а также о процедурах их надлежущей замены можно узнать у официального дилера или в Руководстве по техническому обслуживанию.

Автомобиль оборудован системой определения присутствия пассажира на переднем сиденье, датчики которой встроены в переднее пассажирское сиденье. Замена обивки сиденья может повлиять на работу системы определения присутствия пассажира на переднем сиденье, независимо от того, устанавливается ли обивка других изготовителей или обивка GM, предназначенная для использования на другой модели производства GM. Любые аксессуары, например обогреватель сиденья или дополнительная подушка, а также устройства, устанавливаемые на обивку сиденья или под нее, могут повлиять на работу системы определения присутствия пас-

сажира на переднем сиденье. Они могут препятствовать правильному раскрытию подушки (подушек) безопасности переднего пассажира или не позволят отключить данную подушку (подушки), когда это будет необходимо. См. *Система определения присутствия пассажира на переднем сиденье* → 81.

Если автомобиль оборудован шторками безопасности, дополнительную важную информацию см. в *Размерность шин и колес* → 282.

Если вам необходимо внести изменения в конструкцию автомобиля из-за наличия особых потребностей и вас интересует, повлияют ли такие изменения на эффективность работы системы подушек безопасности, или вас интересует эффективность данной системы в случае внесения других изменений, свяжитесь с центром поддержки клиентов.

### Проверка системы подушек безопасности

Система подушек безопасности не нуждается в проведении периодического технического обслуживания или периодической замене ее компонентов. Чтобы убедиться в ее исправности, достаточно проверить состояние контрольной лампы системы подушек безопасности. См. *Контрольная лампа системы подушек безопасности* → 121.

#### Осторожно

Если крышка модуля подушки безопасности повреждена, открыта или сломана, это может привести к нарушениям работы подушки безопасности. Не предпринимайте попыток открыть или снять крышку подушек безопасности. При обнаружении открытой или поврежденной крышки необходимо заменить ее и/или весь модуль подушки безопасности в сборе. Для определения мест установки модулей подушек безопасности см. *Места установки подушек безопасности* → 76. Обратитесь в авторизованный сервисный центр для проверки системы.

### Замена компонентов системы подушек безопасности после столкновения



#### Внимание

В результате столкновения многие компоненты системы подушек безопасности автомобиля могут быть повреждены.

(см. продолжение)

**Внимание (продолжение)**

В этом случае система не сможет эффективно работать и не будет обеспечивать необходимый уровень защиты водителя и пассажиров при столкновении, что может привести к получению серьезных травм или даже к гибели. Чтобы убедиться в том, что после столкновения система подушек безопасности находится в исправном состоянии, при первой же возможности выполните ее проверку и при необходимости замените соответствующие компоненты.

После срабатывания подушки определенные компоненты системы подушек безопасности необходимо заменить. Обратитесь в авторизованный сервисный центр для проверки системы.

Если контрольная лампа системы подушек безопасности не гаснет после запуска двигателя или загорается во время движения автомобиля, это означает, что в системе обнаружена неисправность. При первой же возможности обратитесь в авторизованный сервисный центр. См. *Контрольная лампа системы подушек безопасности* → 121.

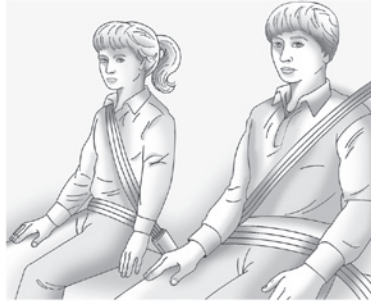
**Детские удерживающие системы****Дети старшего возраста**

Дети старшего возраста, для которых отсутствует необходимость в использовании дополнительных подушек сидений, должны быть пристегнуты ремнями безопасности.

В инструкции производителя, которая поставляется вместе с дополнительной подушкой сиденья, указаны допустимые вес и рост ребенка, для которого может использоваться данная подушка. Ребенка необходимо пристегивать трехточечным ремнем безопасности с использованием дополнительной подушки сиденья до тех

пор, пока ребенок не пройдет приведенный ниже тест:

- Посадите ребенка так, чтобы его спина по всей длине соприкасалась со спинкой сиденья. Колени выступают за пределы подушки сиденья? Если да, то дополнительная подушка сиденья не нужна. Если нет, продолжайте использовать дополнительную подушку сиденья.
- Пристегните ребенка трехточечным ремнем безопасности. Плечевой ремень лежит на плече? Если да, то дополнительная подушка сиденья не нужна. Если нет, попробуйте закрепить плечевой ремень при помощи специальной направляющей скобы. См. *Направляющие скобы ремней безопасности задних сидений в Трехточечные ремни безопасности* → 70. Если это не исправило положение, продолжайте использовать дополнительную подушку сиденья.
- Поясная часть ремня безопасности расположена достаточно низко и опоясывает бедра, а не живот? Если да, то дополнительная подушка сиденья не нужна. Если нет, продолжайте использовать дополнительную подушку сиденья.

- Может ли ребенок сохранять положение для правильного использования ремня безопасности на протяжении всей поездки? Если да, то дополнительная подушка сиденья не нужна. Если нет, продолжайте использовать дополнительную подушку сиденья.

#### **В: Как правильно пользоваться ремнями безопасности?**

**О:** Дети старшего возраста должны быть пристегнуты трехточечными ремнями безопасности. Плечевой ремень безопасности не должен касаться лица или шеи. Поясной ремень должен располагаться как можно ниже и слегка касаться бедер. В этом случае при столкновении удерживающая сила ремня будет действовать на тазовые кости. Ни в коем случае не следует располагать поясной ремень на животе, это может привести к получению тяжелых травм внутренних органов.

См. также *Направляющие скобы ремней безопасности задних сидений в Трехточечные ремни безопасности* → 70.

Согласно статистике дорожно-транспортных происшествий, наибольшая безопасность детей обеспечивается, когда их перевозка осуществляется на заднем сиденье автомобиля с использованием ремней безопасности.

При столкновении дети, не пристегнутые ремнями безопасности, могут столкнуться с другими пассажирами, пристегнутыми ремнями, или под действием силы инерции вылететь из автомобиля. Дети старшего возраста обязательно должны быть пристегнуты ремнями безопасности.

#### **⚠ Внимание**

Следите за тем, чтобы два ребенка не были пристегнуты одним ремнем безопасности. В этом случае ремень не сможет правильно распределить удерживающее усилие. При столкновении дети могут столкнуться друг с другом и получить серьезные травмы. Каждый пассажир должен быть пристегнут отдельным ремнем безопасности.



#### **⚠ Внимание**

Не позволяйте ребенку снимать плечевой ремень с плеча и убирать его за спину. При неправильном использовании трехточечного ремня безопасности ребенок может получить серьезные травмы. При столкновении плечевой ремень не будет удерживать ребенка на сиденье. Тело ребенка может слишком далеко отклониться вперед, что повышает риск получения травм головы и шеи. Кроме того, ребенок может проскользнуть под поясной ремень безопасности. В этом случае удерживающая сила ремня будет приложена к его животу. Это может привести к получению серьезных травм и даже к гибели. Плечевой ремень безопасности должен проходить через плечо и середину грудной клетки.



### Грудные дети и малыши

Во время поездки защита необходима любому пассажиру. Это в равной степени касается грудных детей и малышей. Использование соответствующей удерживающей системы является обязательным для пассажира, независимо от его возраста и комплекции, а также продолжительности поездки.

#### ⚠ Внимание

Если шея ребенка будет охвачена плечевым ремнем безопасности, это может привести к получению серьезных травм и удушью. Возвратный механизм позволяет легко затянуть плечевой ремень, однако при его блокировке ослабить ремень невозможно. При вытягивании плечевого ремня безопасности из возвратного механизма на всю длину происходит его блокировка. Возвратный механизм разблокируется, если отпустить ремень и дать ему свободно втянуться, но если ремень охватывает шею ребенка, сделать это будет невозможно. Если плечевой ремень затянут на шее ребенка и возвратный механизм заблокирован, единственный способ освободить ребенка — перерезать ремень.

Ни в коем случае не оставляйте детей в автомобиле без присмотра и не позволяйте им играть с ремнями безопасности.

Каждый раз при перевозке грудных детей и малышей необходимо использовать специальные детские удерживающие устройства. Ни система подушек безопасности, ни система ремней безопасности не предназначены для защиты детей, не закрепленных удерживающими системами.

При столкновении дети, не закрепленные удерживающими устройствами, могут столкнуться с другими пассажирами или под действием силы инерции вылететь из автомобиля.

#### ⚠ Внимание

Не удерживайте грудного ребенка на руках и не сажайте малышей на колени во время движения автомобиля. Возникающие при столкновении силы инерции настолько велики, что удержать ребенка на руках практически невозможно. Например, при столкновении на скорости 40 км/ч ребенок массой 5,5 кг будет действовать на руки того, кто его держит, с силой 110 кг. Грудных детей необходимо перевозить только с использованием специальных детских удерживающих устройств (люлек).



### ⚠ Внимание

При срабатывании подушки безопасности дети, сидящие слишком близко к модулям подушек безопасности, могут получить серьезные травмы или даже погибнуть. Ни в коем случае не устанавливайте детское кресло с посадкой лицом против хода движения на сиденье переднего пассажира. Устанавливайте детское кресло с посадкой лицом против хода движения только на заднее сиденье. Детское кресло с посадкой лицом по ходу движения также предпочтительнее устанавливать на заднее сиденье.

(см. продолжение)

### Внимание (продолжение)

Если детское кресло с посадкой лицом по ходу движения устанавливается на сиденье переднего пассажира, обязательно отодвиньте сиденье от приборной панели на максимально возможное расстояние.



Детские удерживающие устройства (детские кресла) используются для фиксации тела ребенка в надлежащем положении в автомобиле.

### Существует три типа детских удерживающих устройств:

- Детские кресла с посадкой лицом по ходу движения.

- Детские кресла с посадкой лицом против хода движения.
- Дополнительные подушки сиденья, используемые совместно с ремнями безопасности.

При выборе удерживающей системы следует принимать во внимание не только вес, рост и возраст ребенка, но и то, подходит ли данная система для установки в автомобиль, на котором планируется ее использование.

Большинство детских удерживающих устройств может использоваться для широкого ряда моделей. При покупке детского удерживающего устройства убедитесь в том, что оно подходит для вашего автомобиля. Если устройство подходит для установки на ваш автомобиль, на нем должна быть прикреплена этикетка, на которой указано, что данная удерживающая система отвечает требованиям государственных стандартов безопасности для автомобилей. В инструкции производителя детского удерживающего устройства должны указываться ограничения по весу и росту ребенка. Кроме того, доступно множество типов удерживающих устройств, предназначенных для детей с ограниченными возможностями здоровья.

**⚠ Внимание**

Чтобы снизить риск получения травм шеи и головы при столкновении, грудных детей и малышей возрастом до двух лет (или пока их рост и вес не достигнут пределов, установленных для их удерживающего устройства) необходимо перевозить в детском кресле с посадкой лицом против хода движения.

**⚠ Внимание**

Тазовые кости малышей еще так малы, что стандартный ремень безопасности автомобиля не сможет плотно прилегать к ним, что необходимо для обеспечения эффективной защиты. Вместо этого ремень может переместиться на уровень живота ребенка. В этом случае при столкновении удерживающая сила ремня будет приложена к той области тела, которая не защищена костями скелета. Этого достаточно, чтобы вызвать серьезные травмы и даже гибель. Чтобы снизить риск получения серьезных травм и гибели во время столкновения, перевозка детей младшего возраста должна всегда осуществляться в правильно подобранных и закрепленных детских креслах.

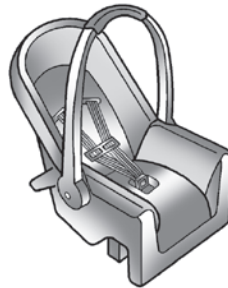
**Детские удерживающие системы****Детское кресло с посадкой лицом против хода движения**

Детское кресло с посадкой лицом против хода движения обеспечивает удерживание ребенка, при столкновении принимая весь вес ребенка на спинку.

Ребенок удерживается в кресле при помощи специальной системы ремней, которая в случае столкновения сохраняет положение ребенка в кресле.

**Детское кресло с посадкой лицом по ходу движения**

Детское кресло с посадкой лицом по ходу движения позволяет удерживать ребенка за счет использования специальной системы ремней.

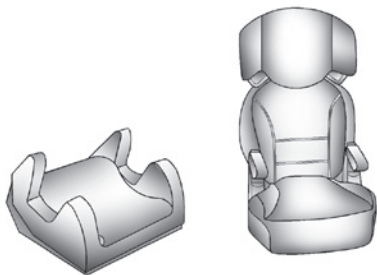

### Дополнительные подушки сидений

Дополнительная подушка сиденья, используемая совместно с ремнем безопасности, предназначена для детей старшего возраста, которые уже не помещаются в детское кресло с посадкой лицом по ходу движения. Дополнительные подушки сидений повышают эффективность защиты, обеспечиваемой системой ремней безопасности, до достижения детьми возраста, при котором они уже могут обходиться без дополнительной подушки. См. *правила использования дополнительной подушки сиденья совместно с ремнем безопасности в Дети старшего возраста* → 87.

### Установка дополнительных удерживающих устройств для детей

#### ⚠ Внимание

Если детское кресло неправильно закреплено в автомобиле, при столкновении ребенок может получить тяжелые травмы или погибнуть. Соблюдайте правила крепления детских кресел с использованием ремня безопасности или системы LATCH. Следуйте инструкциям производителя, поставляемым вместе с креслом, а также указаниям, приведенным в данном Руководстве.

Для эффективного выполнения своих функций детское кресло должно быть надежно закреплено в автомобиле. Детские кресла должны закрепляться с помощью двухточечных ремней безопасности или поясных ремней трехточечных ремней безопасности, а также с использованием системы LATCH (система крепления детских кресел). Для получения более подробной информации см. *Система крепления детских кресел (система LATCH)* → 94. Если детское кресло установлено неправильно, во время аварии ребенок может пострадать.

При установке детских кресел следуйте инструкциям, приведенным в настоящем

Руководстве, а также инструкциям производителя, которые могут быть приведены на этикетке, нанесенной непосредственно на кресло, и/или содержаться в прилагаемой к нему сопроводительной документации. В инструкции по использованию детского кресла содержатся очень важные указания, поэтому в случае ее отсутствия обратитесь к производителю для получения ее копии.

Помните, что при столкновении или резком торможении незакрепленное детское кресло может переместиться в любом направлении и нанести травмы пассажирам, находящимся в автомобиле. Убедитесь в том, что удерживающее устройство надежно закреплено, даже если ребенок в нем не находится.

### Закрепление детей в детских удерживающих устройствах

#### ⚠ Внимание

Если ребенок находится в несоответствующей позе или неправильно закреплен в детском кресле, то в случае аварии он может получить тяжелые травмы или погибнуть. Усаживая ребенка в кресло и закрепляя его в нем, строго следуйте прилагаемым к креслу инструкциям производителя.

## Места установки детских удерживающих устройств

Согласно статистике дорожно-транспортных происшествий, наибольшая безопасность детей обеспечивается, когда их перевозят на заднем сиденье автомобиля в правильно подобранном и установленном детском кресле.

Настоятельно рекомендуем, при наличии возможности, перевозить детей до 12 лет только на заднем сиденье автомобиля.

Ни в коем случае не устанавливайте детское автомобильное кресло с посадкой лицом против хода движения на сиденье переднего пассажира. Следует помнить, что при установке такого кресла на переднее сиденье угроза для жизни ребенка очень велика по причине возможного срабатывания подушки безопасности.

### Внимание

Ребенок, сидящий в детском кресле, установленном против хода движения, при срабатывании фронтальной подушки безопасности переднего пассажира может получить серьезные травмы или даже погибнуть. Это произойдет вследствие того, что спинка детского кресла будет находиться слишком близко к раскрывающейся подушке безопасности. Если сиденье переднего пассажира, когда на нем находится детское кресло с посадкой лицом по ходу движения, близко придвинуто к приборной панели, то при срабатывании подушки безопасности ребенок может получить серьезные травмы или даже погибнуть.

Даже если фронтальная подушка безопасности переднего пассажира отключена, следует помнить, что не существует систем, обеспечивающих абсолютную защиту от отказов. Даже когда подушка безопасности отключена, нельзя полностью исключить возможность ее срабатывания при каких-либо непредвиденных обстоятельствах.

(см. продолжение)

### Внимание (продолжение)

Даже если подушка безопасности переднего пассажира отключена, устанавливайте детское кресло с посадкой лицом против хода движения только на заднее сиденье автомобиля. Если детское кресло с посадкой лицом по ходу движения устанавливается на сиденье переднего пассажира, обязательно отодвиньте сиденье от приборной панели на максимально возможное расстояние. Лучшим местом для установки детского кресла является заднее сиденье автомобиля.

Более подробная информация приведена в *Система определения присутствия пассажира на переднем сиденье* → 81.

Прежде чем начать установку детского кресла на заднее сиденье с использованием ремня безопасности, внимательно ознакомьтесь с прилагаемой к креслу инструкцией производителя и убедитесь в том, что оно подходит для установки в ваш автомобиль.

Детские кресла и дополнительные подушки сидений могут значительно отличаться друг от друга своими размерами, в результате чего некоторые кресла/подушки могут подходить для установки на определенных местах лучше, чем другие.

В зависимости от места установки и размера удерживающего устройства, оно может преграждать доступ к расположенным рядом с ним ремням безопасности либо креплениям системы LATCH, которые необходимы для установки дополнительных детских кресел. Если удерживающее устройство препятствует использованию ремня безопасности соседнего сиденья, данное сиденье для перевозки пассажиров использовать не следует.

Соблюдайте правила крепления детских кресел. Следуйте инструкциям производителя, поставляемым вместе с креслом, а также указаниям, приведенным в данном Руководстве.

Помните, что при столкновении или резком торможении незакрепленное детское кресло может переместиться в любом направлении и нанести травмы пассажирам, находящимся в автомобиле. Убедитесь в том, что удерживающее устройство надежно закреплено, даже если ребенок в нем не находится.

### Система креплений детских кресел (система LATCH)

Система LATCH предназначена для удерживания детских кресел во время движения, а также при столкновении. Крепления LATCH детского кресла используются для его присоединения к анкерам,

установленным в автомобиле. Данная система упрощает установку детских удерживающих устройств.

Для использования системы креплений LATCH в вашем автомобиле вы должны приобрести детское кресло, оснащенное креплениями LATCH. Правильная установка совместимых с системой креплений LATCH детских кресел с посадкой лицом по ходу или против хода движения осуществляется либо с помощью анкеров LATCH, либо с помощью ремней безопасности автомобиля. Не используйте одновременно ремни безопасности и систему креплений LATCH для фиксации детского кресла с посадкой лицом по ходу или против хода движения.

Дополнительные подушки сидений предназначены для использования вместе с ремнями безопасности, установленными в автомобиле. Если производитель рекомендует, чтобы дополнительная подушка сиденья фиксировалась при помощи системы креплений LATCH, это можно сделать после надлежащего размещения дополнительной подушки сиденья так, чтобы не нарушить правильное расположение трехточечного ремня безопасности на теле ребенка.

Соблюдайте инструкции производителя детского кресла, а также указания, содержащиеся в данном Руководстве.

При установке детского кресла с верхней страховочной лямкой для обеспечения надежности его фиксации необходимо использовать либо нижние анкера, либо ремни безопасности автомобиля. Ни в коем случае не пользуйтесь детским креслом, закрепленным только с помощью верхней страховочной лямки и анкера.

Систему креплений LATCH допускается использовать только при условии, что масса детского кресла вместе с ребенком не превышает 29,5 кг. В противном случае вместо системы креплений LATCH следует использовать только ремень безопасности.

*См. Установку детского кресла на заднее сиденье (с использованием ремня безопасности) → 99 или Установку детского кресла на сиденье переднего пассажира (с использованием ремня безопасности) → 101.*

На детских креслах, выпускаемых с марта 2014 г., закреплен ярлык с указанием ограничений по весу ребенка для использования системы LATCH.

Далее приведена информация по установке детских кресел с использованием тех креплений, которыми оборудован данный автомобиль.

Не все сиденья автомобиля оборудованы нижними анкерами. В этом случае

для фиксации детского кресла следует использовать ремень безопасности (с верхней страховочной лямкой, при ее наличии).

См. *Установка детского кресла на заднее сиденье (с использованием ремня безопасности) → 99* или *Установка детского кресла на сиденье переднего пассажира (с использованием ремня безопасности) → 101*.

Модели с откидным верхом не оборудованы анкерами для крепления верхней страховочной лямки. Если в соответствии с законодательством страны вашего пребывания требуется, чтобы детское кресло было закреплено с помощью верхней страховочной лямки, не устанавливайте детское кресло в данный автомобиль, поскольку его будет невозможно закрепить должным образом с помощью верхней страховочной лямки.

### Нижние анкеры

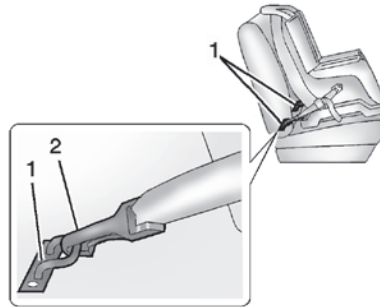

Нижние анкеры (1) представляют собой металлические скобы, жестко закрепленные на кузове автомобиля. Для каждого сиденья, на которое может устанавливаться детское кресло, оборудованное креплениями (2) системы LATCH, предусмотрено по два нижних анкера.

### Верхняя страховочная лямка

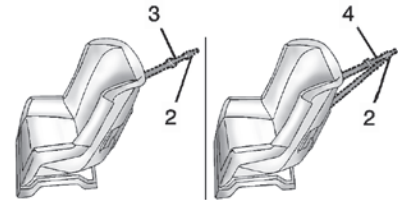

Верхние страховочные лямки (3, 4) предназначены для крепления верхней части детского кресла к автомобилю. Анкер для крепления верхней страховочной лямки жестко связан с кузовом автомобиля. Карабин (2) верхней страховочной лямки детского кресла крепится к соответствующему анкеру в автомобиле для уменьшения перемещения кресла по направлению вперед и его наклона как во время движения автомобиля, так и при столкновении.

Детское кресло может быть оснащено одинарной (3) или двойной (4) страховочной лямкой. В обоих случаях лямки имеют один карабин (2), посредством которого они крепятся к анкеру.

Конструкция некоторых моделей детских кресел, оборудованных верхними страховочными ляжками, предусматривает возможность их крепления как с использованием, так и без использования этих лямок. Для других моделей детских кресел использование страховочных лямок является обязательным. Ознакомьтесь с инструкциями производителя используемого вами детского кресла и соблюдайте их.

### Расположение нижних анкеров и анкеров крепления верхней страховочной ляжки

Заднее сиденье (модель купе)



: Места, оборудованные анкерами для крепления верхней страховочной ляжки.

: Места, оборудованные двумя нижними анкерами.

**Заднее сиденье (модель с откидным верхом)**



: Места, оборудованные двумя нижними анкерами.

**Нижние анкера**



Сиденья, оборудованные нижними анкерами, имеют две наклейки, расположенные на тыльной части сиденья, на сгибе между его спинкой и подушкой.

**Анкеры для крепления верхней страховочной ляжки**

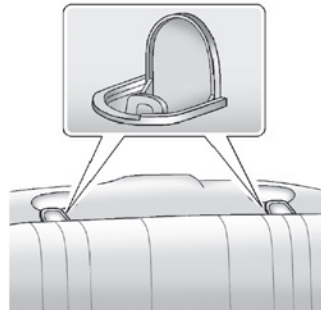

На моделях купе анкеры для крепления верхней страховочной ляжки задних сидений расположены на панели задней полки.



Места расположения анкеров для крепления верхней страховочной ляжки обозначены соответствующим символом на крышке анкера.

Модели с откидным верхом не оборудованы анкерами для крепления верхней страховочной лямки.

Убедитесь в том, что для крепления лямки используется анкер того же сиденья, на которое будет установлено детское кресло.

Не следует устанавливать детское кресло на сиденье, не оборудованное анкером для верхней страховочной лямки, если в соответствии с региональным законодательством или указаниями производителя детского кресла ее использование обязательно.

Согласно статистике дорожно-транспортных происшествий, наибольшая безопасность детей обеспечивается, когда их перевозят на заднем сиденье автомобиля в правильно подобранном и установленном детском кресле. Более подробная информация приведена в *Места установки детских удерживающих устройств* → 93.

### Установка детских кресел, предназначенных для использования с системой LATCH

#### Внимание

Если детское кресло неправильно закреплено в автомобиле с помощью системы креплений LATCH или ремня безопасности, при столкновении ребенок может получить тяжелые травмы или погибнуть. Соблюдайте инструкции производителя детского кресла, а также указания, содержащиеся в данном Руководстве.

#### Внимание

Чтобы снизить риск получения серьезных травм и гибели во время столкновения, к каждому анкеру должно присоединяться только одно крепление детского кресла. Попытка зафиксировать на одном анкере более одного крепления детского кресла может привести к тому, что в случае столкновения анкер или крепление деформируется или даже сломается. Ребенок и другие пассажиры могут получить травмы.

#### Внимание

Если шея ребенка будет охвачена плечевым ремнем безопасности, это может привести к получению серьезных травм и удушью. Возвратный механизм позволяет легко затянуть плечевой ремень, однако при его блокировке ослабить ремень невозможно. При вытягивании плечевого ремня безопасности из возвратного механизма на всю длину происходит его блокировка. Возвратный механизм разблокируется, если отпустить ремень и дать ему свободно втянуться, однако при опутывании ремня вокруг шеи ребенка сделать это будет невозможно. Если плечевой ремень затянут на шее ребенка и возвратный механизм заблокирован, единственный способ освободить ребенка — перерезать ремень.

Пристегните все неиспользуемые ремни безопасности позади детского кресла так, чтобы они были вне досягаемости для ребенка. После установки детского кресла полностью вытяните плечевой ремень безопасности из возвратного механизма, чтобы активировать его блокировку, и обеспечьте натяжение ремня позади детского кресла.

**Осторожно**

Не допускайте, чтобы крепления LATCH соприкасались с ремнями безопасности автомобиля. Это может привести к их повреждению. При необходимости измените положение пристегнутых ремней безопасности во избежание их перетирания о крепления системы LATCH.

Не складывайте спинку заднего сиденья, когда на нем не находится пассажир. Не складывайте пустое заднее сиденье, когда его ремень безопасности находится в пристегнутом положении. Это может привести к повреждению ремня или сиденья. Прежде чем складывать спинку сиденья, отстегните ремень безопасности и верните его в исходное положение.

Если на заднем сиденье необходимо перевозить более чем одного ребенка, см. *Места установки детских удерживающих устройств* → 93.

1. Присоедините нижние крепления к нижним анкерам и затяните крепления. Если детское кресло или выбранное для установки кресла сиденье не оборудовано нижними анкерами, закрепите детское кресло с помощью верхней страховочной лямки и стандартного ремня безопасности. Перед

установкой ознакомьтесь с инструкцией производителя детского кресла и указаниями по установке, приведенными в данном Руководстве.

- 1.1. Определите местоположение нижних анкеров на том сиденье, на которое вы хотите установить детское кресло.
- 1.2. Поставьте детское кресло на сиденье.
- 1.3. Присоедините нижние крепления детского кресла к нижним анкерам и затяните крепления.
2. Если в рекомендациях производителя детского кресла указано, что верхняя страховочная лямка должна быть пристегнута, прикрепите ее к соответствующему анкеру (при его наличии) и затяните. Ознакомьтесь с указаниями производителя детского кресла и выполните следующие шаги:

- 2.1. Найдите анкер для крепления верхней страховочной лямки.
- 2.2. Проложите, присоедините и затяните страховочную лямку с соблюдением всех указаний производителя и инструкций, приведенных ниже:

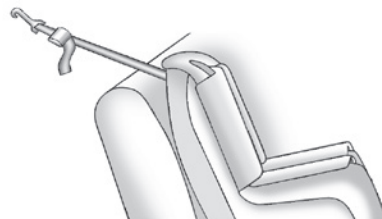

При использовании одинарной страховочной лямки проложите одинарную лямку поверх спинки сиденья.



При использовании двойной страховочной лямки проложите двойную лямку поверх спинки сиденья.

3. Прежде чем усаживать ребенка в детское кресло, убедитесь в том, что оно надежно закреплено. Для проверки надежности фиксации возьмитесь за детское кресло в местах

расположения креплений системы LATCH и попробуйте его переместить взад-вперед и из стороны в сторону. Установка считается правильной, если детское кресло смещается не более чем на 2,5 см.

### Замена компонентов системы LATCH после столкновения

#### Внимание

При столкновении компоненты системы LATCH могут быть повреждены. Поврежденная система LATCH не может обеспечивать надежное крепление детских кресел, в результате чего при столкновении ребенок и пассажиры могут получить серьезные травмы и даже погибнуть. Чтобы убедиться в том, что после столкновения система креплений LATCH находится в исправном состоянии, при первой же возможности обратитесь в авторизованный сервисный центр для проверки системы и замены соответствующих компонентов.

Если при столкновении на автомобиле было установлено детское кресло, закрепленное с помощью системы LATCH, может потребоваться замена некоторых компонентов.

Замена и ремонт компонентов системы LATCH могут потребоваться, даже если система не использовалась в момент столкновения.

### Установка детского кресла на заднее сиденье (с использованием ремня безопасности)

Прежде чем начать установку детского кресла на заднее сиденье, внимательно ознакомьтесь с прилагаемой к креслу инструкцией производителя и убедитесь в том, что оно подходит для установки в ваш автомобиль.

Более подробная информация об установке детского кресла с использованием системы LATCH приведена в *Система креплений детских кресел (система LATCH)* → 94. Если для крепления детского кресла будут использоваться ремень безопасности и верхняя страховочная ляжка, информацию о местах расположения анкеров для крепления лямок см. в *Система креплений детских кресел (система LATCH)* → 94.

Не следует устанавливать детское кресло на сиденье, не оборудованное анкером для крепления верхней страховочной ляжки, если в соответствии с региональным законодательством или указаниями

производителя детского кресла использование ляжки обязательно.

Если детское кресло или сиденье автомобиля не оборудовано креплениями LATCH, при установке детского кресла необходимо воспользоваться стандартным ремнем безопасности. Обязательно соблюдайте все указания производителя детского кресла.

При необходимости установки нескольких детских кресел на заднее сиденье см. *Места установки детских удерживающих устройств* → 93.

1. Поставьте детское кресло на сиденье.
2. Возьмитесь за скобу ремня и уложите поясной и плечевой ремни безопасности через детское кресло или вокруг него. Подробности указаны в инструкции производителя детского кресла.

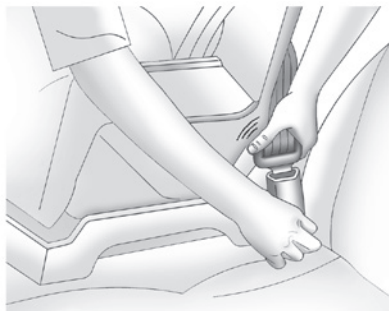

3. Вставьте скобу ремня в замок и нажмите на скобу до характерного щелчка.

Располагайте замок ремня безопасности как можно дальше от детского кресла, чтобы при необходимости можно было быстро нажать кнопку разблокировки и отстегнуть ремень.

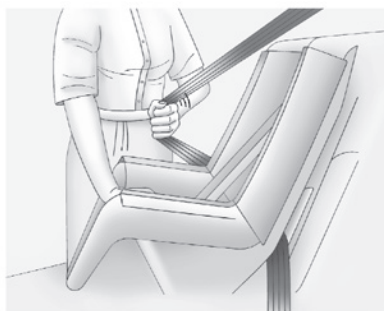

4. Вытяните плечевой ремень безопасности из возвратного механизма на всю длину для активации функции блокировки. После блокировки возвратного механизма ремень может натягиваться, но вытянуть его из возвратного механизма уже будет невозможно.

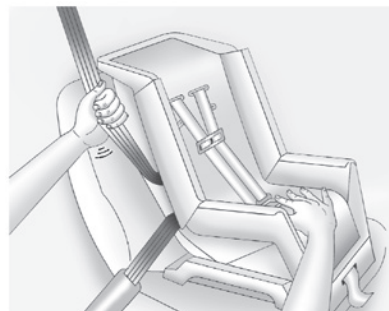

5. Для затягивания ремня безопасности прижмите детское кресло вниз, потяните плечевой ремень, чтобы выбрать слаbinу поясного ремня, а затем позвольте плечевому ремню втянуться в возвратный механизм. Во время установки детского кресла с посадкой лицом по ходу движения при затягивании ремня безопасности можно прижать кресло к сиденью, нажав на него коленом.

Попробуйте вытянуть ремень из возвратного механизма и убедитесь в том, что механизм надежно заблокирован. Если возвратный механизм не заблокирован, повторите шаги 4 и 5.

6. Если детское кресло оборудовано верхней страховочной лямкой, следуйте инструкциям производителя кресла, касающимся ее использования. См. *Система креплений детских кресел (система LATCH)* → 94.
7. Прежде чем усаживать ребенка в детское кресло, убедитесь в том, что оно надежно закреплено. Для проверки надежности фиксации возьмитесь за детское кресло в местах расположения креплений ремня безопасности и попробуйте его переместить взад-вперед и из стороны в сторону. Установка считается правильной, если детское кресло смещается не более чем на 2,5 см.

Чтобы снять детское кресло, отстегните ремень безопасности и дайте ему вернуться в исходное положение. Если верхняя страховочная лямка прикреплена к соответствующему анкеру, отсоедините ее.

### Установка детского кресла на сиденье переднего пассажира (с использованием ремня безопасности)

Данный автомобиль оборудован системой подушек безопасности. Самое безопасное место для установки детского кресла с посадкой лицом по ходу движения — это заднее сиденье. См. *Места установки детских удерживающих устройств* → 93.

Кроме того, автомобиль оборудован системой определения присутствия пассажира на переднем сиденье, которая при определенных условиях отключает фронтальную и коленную подушки безопасности переднего пассажира.

Более подробная информация приведена в *Система определения присутствия пассажира на переднем сиденье* → 81 и *Индикатор состояния подушки безопасности переднего пассажира* → 122.

Ни в коем случае не устанавливайте детское автомобильное кресло с посадкой лицом против хода движения на сиденье переднего пассажира. Следует помнить, что при установке такого кресла на переднее сиденье угроза для жизни ребенка

очень велика по причине возможного срабатывания подушки безопасности.

#### Внимание

Ребенок, сидящий в детском кресле, установленном против хода движения, при срабатывании фронтальной подушки безопасности переднего пассажира может получить серьезные травмы или даже погибнуть. Это произойдет вследствие того, что спинка детского кресла будет находиться слишком близко к раскрывающейся подушке безопасности. Если сиденье переднего пассажира, когда на нем установлено детское кресло с посадкой лицом по ходу движения, близко придвинуто к приборной панели, то при срабатывании подушки безопасности ребенок может получить серьезные травмы или даже погибнуть.

Даже если фронтальная подушка безопасности переднего пассажира отключена, следует помнить, что не существует систем, обеспечивающих абсолютную защиту от отказов. Даже когда подушка безопасности отключена, нельзя полностью исключить возможность ее срабатывания при каких-либо непредвиденных обстоятельствах.

(см. продолжение)

**Внимание (продолжение)**

Даже если подушка безопасности переднего пассажира отключена, устанавливайте детское кресло с посадкой лицом против хода движения только на заднее сиденье автомобиля. Если детское кресло с посадкой лицом по ходу движения устанавливается на сиденье переднего пассажира, обязательно отодвиньте сиденье от приборной панели на максимально возможное расстояние. Лучшим местом для установки детского кресла является заднее сиденье автомобиля.

Более подробную информацию см. в *Система определения присутствия пассажира на переднем сиденье* → 81.

Если детское кресло оснащено верхней страховочной лямкой, см. *Система креплений детских кресел (система LATCH)* → 94.

Не следует устанавливать детское кресло на сиденье, не оборудованное анкером для крепления верхней страховочной лямки, если в соответствии с региональным законодательством или указаниями производителя детского кресла она должна быть закреплена.

При использовании трехточечного ремня безопасности для фиксации детского кресла на сиденье переднего пассажира соблюдайте инструкции производителя детского кресла, а также следующие инструкции:

1. Перед установкой детского кресла с посадкой лицом по ходу движения переместите сиденье назад на максимально возможное расстояние. При необходимости поднимите сиденье или установите спинку сиденья в вертикальное положение, чтобы обеспечить надежность установки детского кресла.

Когда фронтальная и коленная подушки безопасности переднего пассажира отключены, после запуска двигателя должен загореться и продолжать гореть индикатор OFF. См. *Индикатор состояния подушки безопасности переднего пассажира* → 122.

2. Поставьте детское кресло на сиденье.
3. Возьмитесь за скобу ремня и уложите поясной и плечевой ремни безопасности через детское кресло или вокруг него. Подробности указаны в инструкции производителя детского кресла.



4. Вставьте скобу ремня в замок и нажмите на скобу до характерного щелчка.

Располагайте замок ремня безопасности как можно дальше от детского кресла, чтобы при необходимости можно было быстро нажать кнопку разблокировки и отстегнуть ремень.



5. Вытяните плечевой ремень безопасности из возвратного механизма на всю длину для активации функции блокировки. После блокировки возвратного механизма ремень может натягиваться, но вытянуть его из возвратного механизма уже будет невозможно.

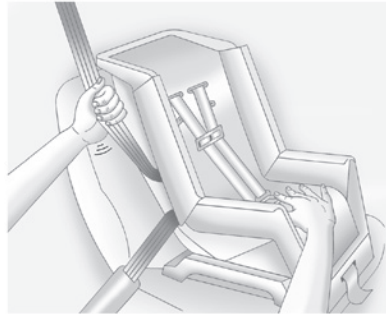

6. Для затягивания ремня безопасности прижмите детское кресло вниз, потяните плечевой ремень, чтобы выбрать слабинку поясного ремня, а затем позвольте плечевому ремню втянуться в возвратный механизм. Во время установки детского кресла с посадкой лицом по ходу движения при затягивании ремня безопасности можно прижать кресло к сиденью, нажав на него коленом.

Попытайтесь вытянуть ремень из возвратного механизма и убедитесь в том, что механизм надежно заблокирован. Если возвратный механизм не заблокирован, повторите шаги 5 и 6.

7. Прежде чем усаживать ребенка в детское кресло, убедитесь в том, что оно надежно закреплено. Для проверки надежности фиксации возьмитесь за детское кресло в местах расположения креплений ремня безопасности и попробуйте его переместить взад-вперед и из стороны в сторону. Установка считается правильной, если детское кресло смещается не более чем на 2,5 см.

При отключении подушек безопасности индикатор OFF контрольной лампы состояния подушки безопасности переднего пассажира должен загореться и продолжать гореть после запуска двигателя.

Если индикатор ON контрольной лампы загорается, когда на переднее сиденье установлено детское кресло, см. Если при установке детского кресла загорается индикатор ON в Система определения присутствия пассажира на переднем сиденье → 81.

Чтобы снять детское кресло, отстегните ремень безопасности и дайте ему вернуться в исходное положение.

## Вещевые отделения и системы крепления багажа

### Вещевые отделения

Перчаточный ящик.....	104
Багажное отделение.....	104
Вещевое отделение в центральной консоли.....	105

### Дополнительное оборудование багажного отделения

Сетка для крепления мелкого багажа.....	105
---	-----

### Вещевые отделения

#### ⚠ Внимание

Не храните тяжелые или острые предметы в вещевых отделениях. В случае столкновения данные предметы могут привести к открыванию вещевого отделения и нанести травму.

### Перчаточный ящик

Чтобы открыть перчаточный ящик, потяните рычаг вверх. Используйте ключ, чтобы запереть/отпереть замок перчаточного ящика.

### Багажное отделение

#### Доступ к багажному отделению со стороны заднего сиденья (только модели купе)

При соответствующей комплектации доступ к багажному отделению можно осуществлять изнутри автомобиля.



Потяните петлю, расположенную в центре спинки заднего сиденья. Спинка заднего сиденья сложится.

### Перегородка багажного отделения

Если автомобиль оборудован откидным верхом, в нем предусмотрена перегородка багажного отделения, которая устанавливается для того, чтобы багаж не препятствовал перемещению верха. Перегородка должна быть установлена на место при открывании/закрывании откидного верха. Если перегородка не установлена или установлена неправильно, то на дисплей будет выведено соответствующее сообщение и раздастся звуковое предупреждение («колокольчик»).

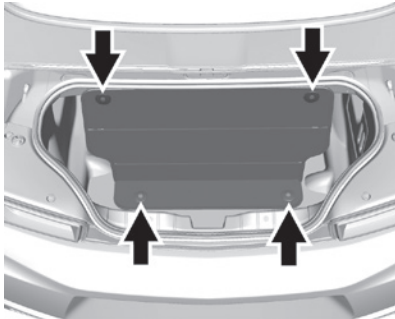

Перегородка багажного отделения крепится к верхним кронштейнам багажного отделения. При закрытом откидном верхе перегородку багажного отделения можно снять и уложить на пол багажного отделения.

Установите перегородку в вертикальное положение и прижмите ее к верхним и нижним кронштейнам до щелчка.

### Вещевое отделение в центральной консоли

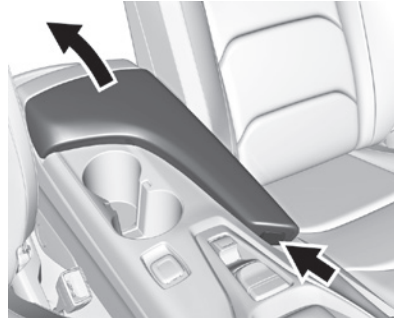

Нажмите эту кнопку, чтобы открыть вещевое отделение. Внутри этого отделения находятся два USB-порта и гнездо для подключения дополнительного оборудования. См. Руководство пользователя информационно-развлекательной системы.

### Дополнительное оборудование багажного отделения

#### Сетка для крепления мелкого багажа

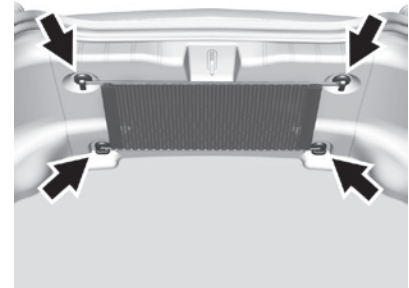

При соответствующей комплектации сетку можно использовать для хранения незакрепленных предметов в багажном отделении.

# Приборы и органы управления

## Органы управления

Регулировка положения рулевого колеса .....	107
Кнопки управления на рулевом колесе .....	107
Рулевое колесо с функцией обогрева .....	107
Звуковой сигнал .....	107
Очиститель/омыватель ветрового стекла .....	107
Компас .....	108
Часы .....	109
Электрические розетки .....	109
Беспроводная зарядка .....	109

## Контрольные лампы, приборы и индикаторы

Комбинация приборов .....	113
Спидометр .....	116
Счетчик общего пробега .....	116
Счетчик частичного пробега .....	116
Тахометр .....	116
Указатель уровня топлива .....	117
Указатель давления наддува (только комбинация приборов в топовой комплектации) .....	118
Указатель давления моторного масла (только комбинация приборов в топовой комплектации) .....	118

Указатель температуры охлаждающей жидкости .....	119
Вольтметр (только комбинация приборов в топовой комплектации) ..	120
Контрольная лампа «Пристегните ремень» .....	121
Контрольная лампа системы подушек безопасности .....	121
Индикатор состояния подушки безопасности переднего пассажира ..	122
Контрольная лампа системы зарядки аккумуляторной батареи .....	123
Контрольная лампа неисправности контрольная лампа «Проверьте двигатель») .....	123
Контрольная лампа тормозной системы .....	125
Контрольная лампа стояночной тормозной системы с электроприводом .....	126
Контрольная лампа неисправности стояночного тормоза с электроприводом .....	126
Контрольная лампа антиблокировочной системы (ABS) .....	127
Индикатор обнаружения автомобиля впереди .....	127
Контрольная лампа отключения противобуксовочной системы .....	127
Контрольная лампа отключения системы StabiliTrak .....	128
Контрольная лампа противобуксовочной системы / системы StabiliTrak .....	128

Контрольная лампа низкого давления воздуха в шинах .....	129
Контрольная лампа низкого давления моторного масла .....	129
Контрольная лампа минимального запаса топлива .....	130
Контрольная лампа противобуксовочной системы .....	130
Индикатор включения дальнего света .....	130
Индикатор включения габаритных огней .....	131
Контрольная лампа системы круиз-контроля .....	131
Контрольная лампа незакрытой двери .....	131

## Информационные дисплеи

Информационный центр (DIC) .....	131
Проекционный дисплей (HUD) .....	135

## Сообщения о состоянии автомобиля

Сообщения, связанные с мощностью двигателя .....	139
Сообщения, связанные со скоростью движения автомобиля .....	139

## Пользовательские настройки

Пользовательские настройки .....	140
----------------------------------	-----

## Органы управления

### Регулировка положения рулевого колеса



Для регулировки угла наклона и вылета рулевого колеса:

1. Потяните рычаг вниз.
2. Переместите рулевое колесо вверх или вниз.
3. Переместите рулевое колесо на себя или от себя.
4. Потяните рычаг вверх, чтобы зафиксировать рулевое колесо.

Ни в коем случае не выполняйте регулировку положения рулевого колеса во время движения автомобиля.

### Кнопки управления на рулевом колесе

Управление информационно-развлекательной системой может осуществляться с помощью кнопок, расположенных на рулевом колесе. См. *Кнопки управления на рулевом колесе* в Руководстве пользователя информационно-развлекательной системы.

### Рулевое колесо с функцией обогрева



**☞ (обогрев рулевого колеса):** при соответствующей комплектации нажмите данную кнопку для включения или выключения обогрева рулевого колеса. Индикатор рядом с кнопкой выключателя обогрева горит, когда обогрев включен.

Полный цикл нагрева рулевого колеса занимает около трех минут.

### Звуковой сигнал

Нажмите на зону с символом  в центральной части рулевого колеса, чтобы подать звуковой сигнал.

### Очиститель/омыватель ветрового стекла



Рычаг выбора режимов очистителя/омывателя ветрового стекла расположен на правой стороне рулевой колонки. При включенном зажигании или режиме ACC/ACCESSORY кнопки запуска двигателя переместите рычаг выбора режимов очистителя ветрового стекла, чтобы выбрать частоту движения щеток стеклоочистителя.

**HI (высокая скорость):** высокая скорость работы щеток.

**LO (низкая скорость):** низкая скорость работы щеток.



**INT (прерывистый режим):** переместите рычаг в положение INT для выбора прерывистого режима работы щеток. Поверните кольцевой регулятор INT вверх для выбора более коротких интервалов или вниз для выбора более длинных интервалов.

**OFF (выкл.):** в данном положении очиститель ветрового стекла выключен.

**1X:** для того чтобы щетки совершили один рабочий цикл, переместите рычаг вниз. Для того чтобы щетки совершили несколько рабочих циклов, удерживайте рычаг в нижнем положении.

**↓ (омыватель):** потяните рычаг на себя для подачи жидкости омывателя на ветровое стекло и включения стеклоочистителей. Подача жидкости продолжается до момента отпускания рычага или до истечения максимально допустимого времени работы омывателя. При этом совершается несколько рабочих циклов очистителя ветрового стекла. После отпускания рычага щетки могут совершить еще несколько проходов, в за-

висимости от того, как долго была активна функция подачи жидкости омывателя. Подробную информацию о том, как доливать жидкость в бачок жидкости омывателя ветрового стекла, см. в *Жидкость омывателя ветрового стекла* → 250.

#### ⚠ Внимание

В морозную погоду не пользуйтесь омывателем до тех пор, пока не прогреется ветровое стекло. В противном случае жидкость омывателя может замерзнуть и резко ухудшить обзор.

Перед включением очистителя ветрового стекла удалите со щеток и ветрового стекла снег и лед. Если щетки примерзли к ветровому стеклу, аккуратно освободите их от льда или растопите лед. Поврежденные щетки следует заменить новыми. См. *Замена щеток очистителя ветрового стекла* → 255.

Наличие большого количества плотного снега или льда на ветровом стекле может вызвать перегрузку электродвигателя привода очистителя ветрового стекла.

#### Исходное положение щеток стеклоочистителя

При выключении зажигания во время работы очистителя ветрового стекла

в режиме HI, LO или INT щетки незамедлительно останавливаются.

Если затем рычаг выбора режимов работы очистителя переместить в положение OFF до открывания двери водителя или в течение 10 минут, очиститель ветрового стекла возобновит работу и щетки переместятся в нижнюю часть ветрового стекла.

При выключении зажигания во время работы щеток в режиме очистки ветрового стекла при включенном омывателе щетки продолжают работу до тех пор, пока они не достигнут нижней части ветрового стекла.

#### Компас

На дисплее информационного центра (DIC) отображается компас. Система компаса получает данные о направлении и другую информацию от антенны GPS, системы StabiliTrak / системы поддержания курсовой устойчивости (ESC) и спидометра автомобиля.

Не загромождайте антенну GPS, расположенную на крыше, на продолжительное время предметами, которые могут создавать помехи для приема сигнала со спутников. Система компаса предназначена для обеспечения удобства следования по маршруту и вывода указаний для совершения маневра заранее, до получения

соответствующего сигнала от спутников GPS. Когда на дисплей компаса выводится сообщение CAL (калибровка), вам необходимо проехать некоторое расстояние по открытой местности, чтобы система компаса приняла сигнал GPS. Система компаса автоматически определит, когда сигнал GPS будет получен, и снова начнет показывать направление.

### Часы

Время и дату можно установить с помощью информационно-развлекательной системы. См. *Время/дата* в подразделе Система раздела *Настройки* в Руководстве пользователя информационно-развлекательной системы.

### Электрические розетки

Автомобиль оборудован электрической розеткой, расположенной на центральной напольной консоли перед подстаканниками. Она может использоваться для подключения дополнительного оборудования, например мобильного телефона или MP3-плеера.

Электрическая розетка не работает при выключенном зажигании и открытой двери водителя. Это предотвращает разряд аккумуляторной батареи.

Характеристики некоторых электрических устройств могут не соответствовать

возможностям электроцепей, предназначенных для питания розеток, что может привести к перегрузке данных цепей или перегоранию соответствующих плавких предохранителей. При возникновении подобных проблем обратитесь в авторизованный сервисный центр.

#### Осторожно

Установка любого дополнительного электрооборудования на автомобиль может привести к неисправностям его бортовой сети, а также к нарушению работы других компонентов автомобиля. В этом случае на устранение возможных неисправностей гарантия производителя не распространяется. Не используйте устройства с потребляемой величиной тока, превышающей 15 А. Перед установкой дополнительного электрооборудования обратитесь за консультациями к официальному дилеру.

При установке дополнительного электрооборудования следуйте инструкциям по правильной установке и подключению, прилагаемым к этому оборудованию. См. *Дополнительное электрооборудование* → 232.

#### Осторожно

Использование электрооборудования, потребляющего большой ток, может привести к возникновению неисправностей, на устранение которых гарантия производителя распространяться не будет. Электрические розетки предназначены для подсоединения маломощных электрических потребителей, например зарядного устройства для мобильного телефона.

### Беспроводная зарядка

При соответствующей комплектации автомобиль оборудован беспроводным зарядным устройством, расположенным в заднем отделении напольной консоли. Система обеспечивает беспроводную зарядку с частотой 145 кГц только одного совместимого смартфона с поддержкой стандарта Qi. Зарядка совместимого смартфона осуществляется током до 1 А (15 Вт).

### ⚠ Внимание

Беспроводная зарядка может повлиять на работу имплантированного кардиостимулятора или других медицинских устройств. Перед тем как использовать систему беспроводной зарядки, рекомендуется обратиться за консультацией к врачу.

Использование системы беспроводной зарядки возможно при включенном зажигании, или в режиме ACC/ACCESSORY кнопки запуска, или в режиме задержки отключения питания дополнительного электрооборудования (RAP). Система беспроводной зарядки может некорректно отображать уровень зарядки в режиме RAP. См. *Режим задержки отключения питания дополнительного электрооборудования (RAP)* → 195.

Диапазон рабочих температур для системы зарядки: от  $-20$  до  $+60$  °C, для смартфона: от  $0$  до  $+35$  °C.

### ⚠ Внимание

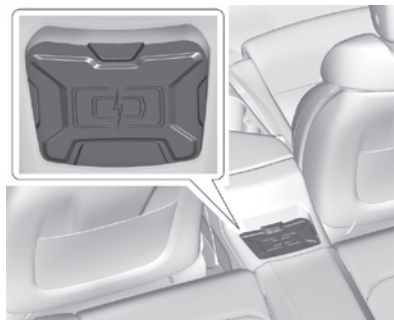

Перед зарядкой совместимого смартфона следует удалить все предметы с зарядной панели. Металлические предметы, такие как монеты, ключи, кольца или канцелярские скрепки, находящиеся между смартфоном и зарядной панелью, могут сильно нагреваться. В редких случаях, когда система не обнаружила металлический предмет между зарядным устройством и смартфоном во время зарядки, а металлический предмет находился между зарядным устройством и смартфоном, после снятия смартфона подождите, пока металлический предмет остынет, во избежание получения ожогов.



Для зарядки совместимого смартфона:

1. Удалите все предметы с зарядной панели. Процесс зарядки может не начаться, если между зарядной панелью и смартфоном находятся какие-либо предметы.
2. Положите смартфон лицевой стороной вверх на зарядную панель.

Для обеспечения максимальной эффективности зарядки убедитесь в том, что смартфон полностью установлен в держатель и располагается в нем по центру, а под смартфоном не находятся никакие предметы. Толстый чехол смартфона может препятствовать работе зарядного устройства или снизить эффективность зарядки. За более подробной информацией обратитесь к официальному дилеру.

3. На символе  на дисплее информационно-развлекательной системы отобразится индикатор . Это указывает на то, что смартфон правильно размещен и осуществляется его зарядка. Если после размещения смартфона на зарядной панели символ не отображается, снимите смартфон с зарядной панели, разверните его на  $180^\circ$ , подождите не менее трех секунд и затем снова положите смартфон на зарядную панель.

**Уведомление о правах на программное обеспечение**

Определенные устройства производства компании LG Electronics (LGE) с модулем беспроводной зарядки содержат программное обеспечение с открытым исходным кодом, информация о котором приведена ниже. Положения и условия их использования см. в лицензиях на ПО с открытым исходным кодом, указанных далее.

**Уведомление о программном обеспечении с открытым исходным кодом**

Для получения открытого кода ПО, содержащегося в данном продукте, посетите веб-сайт <http://opensource.lge.com>. Кроме исходного кода, доступны загрузки все условия упомянутых лицензий, отказа от гарантии и уведомления об авторских правах. Компания LG Electronics также предоставляет открытый исходный код на компакт-диске за отдельную плату на покрытие расходов на доставку (стоимость носителя, отправка и обработка) по запросу по электронной почте [opensource@lge.com](mailto:opensource@lge.com). Данное предложение действительно в течение трех (3) лет с даты приобретения данного продукта.

**Библиотека Freescale-WCT**

Авторское право 2012–2014 Freescale Semiconductor, Inc. Все права защищены.

1. При повторном распространении исходного кода должны сохраняться вышеуказанное уведомление об авторском праве, настоящий перечень условий и нижеследующий отказ от гарантий.
2. При повторном распространении в двоичном формате должны воспроизводиться приведенное выше уведомление об авторском праве, настоящий перечень условий и нижеследующий отказ от гарантий в документации и/или в других материалах, предоставляемых при распространении.
3. Ни имя правообладателя, ни имена разработчиков кода не могут использоваться в целях рекламирования и продвижения на рынке продуктов, производных от настоящего программного обеспечения, без предварительного письменного разрешения.

ДАННОЕ ПРОГРАММНОЕ ОБЕСПЕЧЕНИЕ ПРЕДОСТАВЛЯЕТСЯ «КАК ЕСТЬ», И ПРАВООБЛАДАТЕЛИ И РАЗРАБОТЧИКИ ПРЯМО ОТКАЗЫВАЮТСЯ ОТ ЛЮБЫХ ЯВНЫХ ИЛИ ПОДРАЗУМЕВАЕМЫХ ГАРАНТИЙ, В ТОМ ЧИСЛЕ ПОДРАЗУМЕВАЕМЫХ ГАРАНТИЙ КОММЕРЧЕСКОЙ ПРИМЕНИМОСТИ И ПРИГОДНОСТИ ДЛЯ ОПРЕДЕЛЕННОЙ ЦЕЛИ. НИ ПРИ КАКИХ ОБСТОЯТЕЛЬСТВАХ ПРАВОО-

БЛАДАТЕЛЬ ИЛИ РАЗРАБОТЧИКИ НЕ НЕСУТ ОТВЕТСТВЕННОСТИ ЗА ЛЮБЫЕ ПРЯМЫЕ, КОСВЕННЫЕ, ОСОБЫЕ, СЛУЧАЙНЫЕ УБЫТКИ ИЛИ ШТРАФНЫЕ САНКЦИИ, А ТАКЖЕ ЗА ПОСЛЕДУЮЩИЕ УБЫТКИ (КОТОРЫЕ МОГУТ ВЫРАЖАТЬСЯ, ПОМИМО ПРОЧЕГО, В ПРИОБРЕТЕНИИ ТОВАРОВ ИЛИ УСЛУГ-ЗАМЕНИТЕЛЕЙ, ПОТЕРЕ ДАННЫХ ИЛИ ПРИБЫЛИ ЛИБО В ПРЕКРАЩЕНИИ ХОЗЯЙСТВЕННОЙ ДЕЯТЕЛЬНОСТИ), КАКИМ БЫ ОБРАЗОМ ТАКИЕ УБЫТКИ НИ БЫЛИ ПРИЧИНЕНЫ В СВЯЗИ С ИСПОЛЬЗОВАНИЕМ ДАННОГО ПРОГРАММНОГО ОБЕСПЕЧЕНИЯ И В СООТВЕТСТВИИ С КАКОЙ БЫ ТЕОРИЕЙ ОТВЕТСТВЕННОСТИ НИ РАССМАТРИВАЛИСЬ, БУДЬ ТО ДОГОВОРНАЯ ОТВЕТСТВЕННОСТЬ, ПОВЫШЕННАЯ ОТВЕТСТВЕННОСТЬ ИЛИ ДЕЛИКТ (В ТОМ ЧИСЛЕ ПО НЕОСТОРОЖНОСТИ), ДАЖЕ В ТОМ СЛУЧАЕ, ЕСЛИ УКАЗАННЫЕ ЛИЦА БЫЛИ ПОСТАВЛЕНЫ В ИЗВЕСТНОСТЬ О ВОЗМОЖНОСТИ НАСТУПЛЕНИЯ ТАКИХ УБЫТКОВ.

## **Контрольные лампы, приборы и индикаторы**

Контрольные лампы и приборы могут сигнализировать водителю о нарушениях в работе систем автомобиля до того, как возникнут неисправности, устранение которых может потребовать дорогостоящего ремонта или замены компонентов. Возникновение неисправностей можно предотвратить, постоянно обращая внимание на состояние контрольных ламп и приборов.

Некоторые контрольные лампы загораются при запуске двигателя на короткое время для проверки их работоспособности. Если одна из контрольных ламп загорается и продолжает гореть во время движения автомобиля или если один из приборов указывает на возможное наличие неисправности, ознакомьтесь с соответствующим разделом данного Руководства и выполните приведенные в нем рекомендации. Если рекомендации вовремя не выполняются, может возникнуть необходимость дорогостоящего ремонта и даже опасная ситуация.

## Комбинация приборов



Показана комбинация приборов с метрической системой единиц измерения (базовая комплектация)

Более подробная информация приведена в приложении для моделей Camaro High Performance.

### Комбинация приборов с изменяемой конфигурацией

Чтобы изменить конфигурацию комбинации приборов в топовой комплектации:

1. Найдите страницу Options (настройки) в одной из интерактивных зон дисплея на комбинации приборов.
2. Нажмите кнопку SEL для входа в меню Options.
3. Выберите в меню позицию Display Theme (конфигурация дисплея), затем нажмите кнопку  $\triangleright$  для входа в меню настроек конфигурации дисплея.
4. Нажмите кнопку SEL для подтверждения выбора конфигурации дисплея.
5. Нажмите кнопку  $\triangleleft$ , чтобы выйти из меню Display Theme.

### Меню настроек комбинации приборов

В центре комбинации приборов расположена интерактивная дисплейная зона.

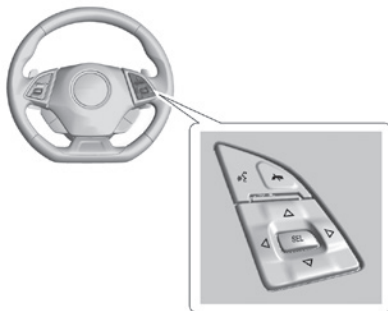

Используйте переключатель, расположенный в правой части рулевого колеса, для выбора различных позиций и дисплеев и переключения между ними.

Нажмите  $\triangleleft$  для получения доступа к приложениям комбинации приборов. Нажимайте кнопки  $\triangle$  или  $\nabla$  для прокручивания списка доступных приложений. Нажмите кнопку SEL, чтобы выбрать приложение из списка.

- Info (информация). В данном режиме можно просматривать дисплеи информационного центра (DIC). См. *Информационный центр (DIC)* → 131.
- Performance (отображение показателей систем автомобиля) (комбинация приборов в топовой комплектации).

- Audio (аудиосистема) (при соответствующей комплектации).
- Phone (телефон) (при соответствующей комплектации).
- Navigation (навигация) (при соответствующей комплектации).
- Options (настройки)

### Performance (отображение показателей систем автомобиля) (комбинация приборов в топовой комплектации)

Нажмите кнопку SEL для входа в меню Performance. Нажимайте кнопки  $\triangle$  или  $\nabla$  для прокручивания списка доступных позиций меню.

**Friction Bubble (графическое отображение перегрузок):** дисплей в виде круга, разделенный на четыре части, показывает четыре угла кузова автомобиля. «Пузырек» перемещается по этому дисплею и показывает ту часть автомобиля, на которую действует максимальная сила инерции.

**Performance Timing (спортивный таймер):** нажмите кнопку  $\triangleright$  при активном дисплее спортивного таймера для входа в меню спортивного таймера. Используйте кнопки  $\triangle$  или  $\nabla$  для выбора интервала. Нажмите кнопку SEL для сохранения настройки. При последующем ускорении таймер начнет отсчет времени. Для об-

нуления таймера выберите Reset (сброс) и нажмите кнопку SEL.

**G-force (индикатор боковых перегрузок):** отображает величину боковых перегрузок при поворотах. Числовое значение боковой перегрузки указывается в центре дисплея информационного центра.

**Lap Timer (таймер круга):** запуск, остановка или сброс таймера круга. Иконка секундомера будет отображаться, когда таймер включен. Нажмите кнопку SEL для запуска таймера, когда экран таймера активен. Если таймер включен, при нажатии кнопки SEL на любом экране таймер остановится и начнется новый цикл отсчета. Также при нажатии и удержании нажатой кнопки SEL на любом экране таймер будет остановлен.

**Oil Temperature (температура моторного масла):** в данном режиме отображается текущая температура моторного масла в градусах Цельсия (°C) или Фаренгейта (°F).

**Oil Pressure (давление моторного масла):** в данном режиме отображается текущее давление моторного масла в килопаскалях (kPa) или фунтах на квадратный дюйм (psi).

**Battery Voltage (напряжение аккумуляторной батареи):** при соответствующей комплектации в данном режиме отображается текущее значение напряжения

на выводах аккумуляторной батареи. Колебания показаний напряжения аккумуляторной батареи во время движения не являются признаком неисправности.

**Transmission Fluid Temperature (температура рабочей жидкости коробки передач):** в данном режиме отображается текущая температура рабочей жидкости коробки передач в градусах Цельсия (°C) или Фаренгейта (°F).

#### Audio (аудиосистема)

При соответствующей комплектации, когда приложение audio (аудиосистема) открыто, используйте кнопки  $\Delta$  и  $\nabla$  для перехода к другой радиостанции или предыдущей/следующей записи в зависимости от текущего источника аудиосигнала. Нажмите кнопку  $\triangleright$  для входа в меню Audio (аудиосистема). В меню Audio (аудиосистема) выбирайте радиостанцию, записи из списка избранного или источник аудиосигнала.

#### Phone (телефон)

При соответствующей комплектации нажмите кнопку  $\triangleright$  для входа в меню Phone (телефон). В меню Phone (телефон) при отсутствии активного телефонного вызова просматривайте список недавних вызовов или прокручивайте список контактов. При наличии текущего вызова можно отключить звук телефона

(или включить его, если он был отключен) или переключить звонок на телефонную трубку или в режим hands free.

#### Navigation (навигация)

При соответствующей комплектации нажмите кнопку  $\triangleright$  для входа в меню Navigation (навигация). Если не осуществляется ведение по маршруту, отображается компас. Если ведение по маршруту осуществляется, нажмите кнопку SEL для завершения ведения или для включения/отключения режима голосового сопровождения ведения по маршруту.

#### Options (настройки)

Нажмите кнопку SEL для входа в меню Options (настройки). Используйте кнопки  $\Delta$  или  $\nabla$  для прокрутки позиций меню.

**Units (системы единиц измерения):** нажмите кнопку  $\triangleright$ , когда отображается позиция Units, для входа в меню системы единиц измерения. Выберите, какую систему единиц измерения следует использовать: британскую или метрическую, нажимая кнопку SEL, когда выделена соответствующая позиция меню.

**Speed Warning (предупреждение о превышении скорости):** в данном режиме можно установить значение скорости, которое не должно превышать. Для этого нажмите кнопку  $\triangleright$ , находясь в режиме Speed Warning. Включите функцию

предупреждения о превышении скорости, а затем используйте кнопки  $\Delta$  или  $\nabla$  для регулировки значения. Нажмите кнопку SEL для установки значения скорости. После установки значения скорости данную функцию можно отключить путем нажатия кнопки SEL, когда активен соответствующий экран. Когда заданная скорость превышает, появляется всплывающее предупреждающее сообщение и срабатывает звуковое предупреждение («колокольчик»).

**Display Theme (конфигурация дисплея) (топовая комплектация):** нажмите кнопку SEL, когда выделена позиция Display Theme, чтобы изменить конфигурацию комбинации приборов (для топовой комплектации). См. *Комбинация приборов с изменяемой конфигурацией* ранее в данном разделе.

**Launch Control (система Launch Control):** на дисплее Launch Control водитель может отрегулировать параметры системы Launch Control. Для получения дополнительной информации см. *Трек-дни и спортивные мероприятия* → 173.

**Head-Up Display (HUD) Rotation (угол проецируемого изображения на дисплее HUD):** эта функция позволяет настраивать угол отображения проецируемого изображения на дисплее HUD. Нажмите SEL на пятипозиционном пере-

ключателе на рулевом колесе, когда выделена позиция Head-Up Display Rotation, чтобы войти в режим регулировки. Нажмите кнопку  $\Delta$  или  $\nabla$ , чтобы выбрать OK, затем нажмите SEL, чтобы сохранить настройку. Для отмены настройки выберите Cancel. Рычаг селектора должен находиться в положении P (парковка).

**Info Pages (информационные страницы):** нажмите кнопку  $\triangleright$ , когда выделена позиция Info Pages, чтобы выбрать информацию, которая будет отображаться на дисплеях информационного центра. См. *Информационный центр (DIC)* → 131.

**Software Info (информация о программном обеспечении):** отображаются данные о программном обеспечении, используемом в данный момент.

## Спидометр

На спидометре отображается скорость движения автомобиля в километрах в час (km/h) или в милях в час (mph).

## Счетчик общего пробега

Счетчик общего пробега показывает общий пробег автомобиля в километрах или милях.

## Счетчик частичного пробега

Счетчик частичного пробега показывает величину пробега, накопленного с момента последнего обнуления данного счетчика.

Просмотр и сброс показаний счетчика частичного пробега осуществляется через информационный центр (DIC). См. *Информационный центр (DIC)* → 131.

## Тахометр

Тахометр показывает частоту вращения коленчатого вала двигателя, выраженную в оборотах в минуту (rpm).

### Осторожно

Если двигатель продолжает работать с высокой частотой вращения коленчатого вала, при которой стрелка находится в опасной зоне шкалы тахометра, возможно повреждение автомобиля, на устранение которого гарантия производителя распространяться не будет. Не допускайте работы двигателя с высокой частотой вращения коленчатого вала, при которой стрелка тахометра находится в опасной зоне шкалы.

## Указатель уровня топлива



Комбинация приборов в базовой комплектации (метрическая система единиц измерения)

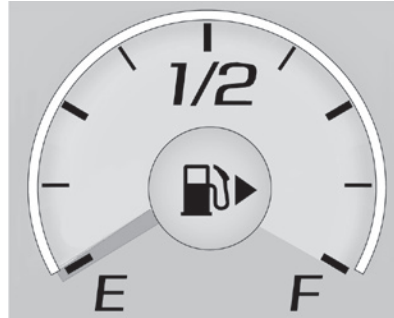

Комбинация приборов в топовой комплектации

При включенном зажигании указатель уровня топлива показывает приблизительное количество топлива в баке.

Стрелка, изображенная рядом с пиктограммой заправочной колонки, указывает сторону автомобиля, на которой находится крышка лючка заливной горловины топливного бака.

Когда стрелка указателя уровня топлива показывает, что бак почти пуст, загорается контрольная лампа минимального запаса топлива. В топливном баке при этом еще остается некоторое количество топлива, но автомобиль следует заправить топливом при первой же возможности.

Ниже приводится информация, которую необходимо знать владельцу автомобиля. Возникновение перечисленных ниже ситуаций не является признаком неисправности указателя уровня топлива.

- Насос топливораздаточной колонки отключается до того момента, как стрелка указателя уровня топлива оказывается напротив отметки, соответствующей полному баку.
- Стрелка указателя может указывать на наличие запаса топлива в топливном баке с некоторым отклонением в большую или меньшую сторону. Например, стрелка указателя может показывать, что топливный бак заполнен наполовину, но в действительности он заполнен немного меньше или немного больше, чем наполовину.
- Стрелка указателя может немного отклоняться при прохождении поворотов или при ускорении.
- После включения зажигания должно пройти некоторое время, чтобы положение стрелки указателя стабилизировалось; при выключении зажигания стрелка указателя устанавливается напротив отметки, соответствующей состоянию пустого бака.

### Указатель давления наддува (только комбинация приборов в топовой комплектации)

Более подробная информация приведена в приложении для моделей Camaro High Performance.



Метрическая система единиц измерения

При соответствующей комплектации данный указатель показывает значение разрежения при малых и средних углах открывания дроссельной заслонки и давление наддува при резком открывания дроссельной заслонки.

Указатель показывает значение давления воздуха во впускном коллекторе до того, как он поступит в камеру сгорания двигателя.

При каждом запуске двигателя стрелка указателя автоматически устанавливается на отметке 0 шкалы. Действительное значение разрежения или давления наддува отсчитывается от этой отметки. При изменениях атмосферного давления, например во время движения в горной местности, а также при изменении погодных условий показания давления, отсчитываемые от отметки 0 шкалы, могут незначительно изменяться.

### Указатель давления моторного масла (только комбинация приборов в топовой комплектации)



Метрическая система единиц измерения (показана стандартная конфигурация дисплея)

Когда двигатель запущен, указатель давления моторного масла показывает величину давления моторного масла в кПа (килопаскалях).

Давление моторного масла может изменяться в зависимости от частоты вращения коленчатого вала двигателя, наружной температуры и вязкости масла.

На некоторых моделях масляный насос регулирует давление моторного масла в соответствии с условиями работы двигателя. Величина давления моторного масла может быстро изменяться в соответствии с изменением частоты вращения коленчатого вала двигателя или нагрузки на двигатель. Это не является признаком неисправности.

Если загорается контрольная лампа давления моторного масла или на дисплее информационного центра (DIC) появляется сообщение о низком давлении моторного масла, следует проверить уровень моторного масла как можно скорее. См. *Моторное масло* → 238.

### Осторожно

Несоблюдение регламента замены масла и пренебрежение предупреждениями о низком давлении/уровне моторного масла может привести к повреждению двигателя. При движении на автомобиле с низким уровнем моторного масла могут возникнуть серьезные повреждения двигателя. При этом гарантия производителя на устранение возможных повреждений распространяться не будет. Если загорается контрольная лампа давления моторного масла или на дисплее информационного центра появляется соответствующее предупреждение, необходимо как можно скорее проверить уровень моторного масла. При необходимости долейте моторное масло, но если уровень масла находится в норме, а давление масла по-прежнему низкое, предоставьте автомобиль в авторизованный сервисный центр для обслуживания. Всегда меняйте моторное масло в соответствии с графиком технического обслуживания автомобиля.

### Указатель температуры охлаждающей жидкости

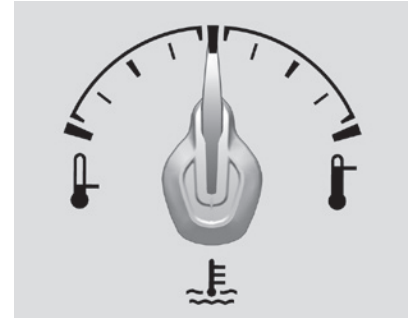

Комбинация приборов в базовой комплектации (метрическая система единиц измерения)

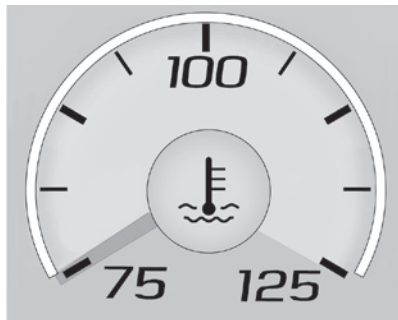

**Комбинация приборов в топовой комплектации (метрическая система единиц измерения)**

Данный указатель показывает температуру охлаждающей жидкости двигателя.

Если стрелка указателя приближается к правому концу шкалы, температура охлаждающей жидкости двигателя слишком высокая.

Данное значение указывает на то же состояние системы, что и соответствующая контрольная лампа. Это означает, что охлаждающая жидкость двигателя перегрелась. Если двигатель работал в нормальных условиях, остановитесь на обочине дороги и заглушите двигатель как можно скорее. Более подробную информацию см. в *Перегрев двигателя* → 248.

### Вольтметр (только комбинация приборов в топовой комплектации)



**Стандартная конфигурация**

Когда зажигание включено, вольтметр показывает напряжение в бортовой сети автомобиля.

Когда двигатель работает, вольтметр показывает состояние системы зарядки аккумуляторной батареи. Показания вольтметра могут изменяться в меньшую или большую сторону. Колебания значений напряжения не являются признаком неисправности. Если состояние системы зарядки не соответствует норме, загорается контрольная лампа системы зарядки аккумуляторной батареи. См. *Контроль-*

*ная лампа системы зарядки аккумуляторной батареи* → 123.

Причиной несоответствия показаний вольтметра номинальному диапазону значений также может являться наличие большого количества включенных электрических потребителей или длительная работа двигателя в режиме холостого хода. Такое состояние не является признаком неисправности, поскольку система зарядки не может обеспечить полную мощность при работе двигателя в режиме холостого хода. При увеличении частоты вращения коленчатого вала двигателя система зарядки начнет вырабатывать максимальную мощность, и показания вольтметра придут в норму.

Если показания вольтметра не соответствуют номинальному диапазону, двигаться на автомобиле можно только в течение непродолжительного времени. Если существует необходимость движения на автомобиле, следует выключить все дополнительные электрические потребители, без которых можно обойтись, например аудиосистему и кондиционер, а также все зарядные устройства.

Несоответствие показаний допустимому диапазону может свидетельствовать о неисправности в системе электрооборудования. Как можно скорее предоставьте

автомобиль в авторизованный сервисный центр для обслуживания.

## Контрольная лампа «Пристегните ремень»

### Контрольная лампа «Пристегните ремень водителя»

Контрольная лампа «Пристегните ремень водителя» расположена на комбинации приборов.



При запуске двигателя данная контрольная лампа начинает мигать, и может подаваться звуковое предупреждение («колокольчик»), напоминающее о том, что необходимо пристегнуть ремень безопасности водителя. Контрольная лампа будет гореть до тех пор, пока ремень безопасности не будет пристегнут. Если водитель не пристегнут ремнем безопасности или отстегивает ремень безопасности во время движения автомобиля, данный цикл может повторяться несколько раз.

Если ремень безопасности водителя будет пристегнут, контрольная лампа

погаснет и звуковое предупреждение отключится.

### Контрольная лампа «Пристегните ремень переднего пассажира»

Рядом с индикатором состояния фронтальной подушки безопасности переднего пассажира находится контрольная лампа «Пристегните ремень переднего пассажира». См. *Система определения присутствия пассажира на переднем сиденье* → 81.



При запуске двигателя данная контрольная лампа начинает мигать, и может подаваться звуковое предупреждение («колокольчик»), напоминающее о том, что необходимо пристегнуть ремень безопасности переднего пассажира. Контрольная лампа будет гореть до тех пор, пока ремень безопасности не будет пристегнут. Если передний пассажир не пристегнут ремнем безопасности или отстегивает ремень безопасности во время движения автомобиля, данный цикл может повторяться несколько раз.

Если передний пассажир пристегивается ремнем безопасности, контрольная лампа гаснет и действие звукового предупреждения прекращается.

Контрольная лампа «Пристегните ремень переднего пассажира» может загораться, и может включаться звуковое предупреждение («колокольчик»), если на переднее пассажирское сиденье положены портфель, сумку, пакет с продуктами, ноутбук или другие электронные устройства. Для отключения контрольной лампы и/или звукового предупреждения уберите посторонние предметы с сиденья или пристегните ремень безопасности.

## Контрольная лампа системы подушек безопасности

Посредством данной контрольной лампы водитель получает информацию о состоянии системы подушек безопасности. В ходе проверки оценивается состояние датчиков подушек безопасности, системы определения присутствия пассажира на переднем сиденье, натяжителей ремней безопасности, модулей подушек безопасности, жгутов проводов, датчиков столкновения и диагностического модуля. Более подробная информация о системе подушек безопасности приведена в *Система подушек безопасности 0 75*.



Контрольная лампа системы подушек безопасности загорается и продолжает гореть в течение нескольких секунд после запуска двигателя. Если контрольная лампа не загорается, необходимо как можно скорее восстановить ее работоспособность.

#### **Внимание**

Если контрольная лампа системы подушек безопасности не гаснет после запуска двигателя или загорается во время движения, это означает, что в системе могла возникнуть неисправность. Это может привести к тому, что подушки безопасности не сработают в случае столкновения или сработают при отсутствии столкновения. Во избежание серьезных травм в таких случаях следует как можно скорее предоставить автомобиль в авторизованный сервисный центр для обслуживания.

При наличии неисправности в системе подушек безопасности может появиться

соответствующее сообщение на дисплее информационного центра (DIC).

### **Индикатор состояния подушки безопасности переднего пассажира**

Автомобиль оборудован системой определения присутствия пассажира на переднем сиденье. Более подробная информация приведена в *Система определения присутствия пассажира на переднем сиденье* → 81. Контрольная лампа состояния подушки безопасности переднего пассажира находится на потолочной консоли.

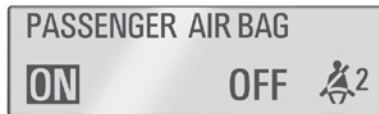

**Варианты исполнения контрольных ламп**

При запуске двигателя в ходе проверки данной системы в поле контрольной лампы на несколько секунд загорается индикация ON (вкл.) и OFF (выкл.) или символы, соответствующие включенному или выключенному состоянию подушки безопасности. Еще через несколько секунд загорается только одна индикация ON или OFF (или символ, соответствующий включенному или выключенному состоянию подушки безопасности) контрольной лампы для информирования водителя о состоянии фронтальной и колённой подушек безопасности переднего пассажира.

Если загорается индикация ON (или символ, соответствующий включенному состоянию подушки безопасности), это означает, что фронтальная и колённая подушки безопасности сиденья переднего пассажира включены.

Если загорается индикация OFF (или символ, соответствующий выключенному состоянию подушки безопасности), это означает, что фронтальная и колённая подушки безопасности переднего пассажира отключены.

Если по истечении нескольких секунд оба индикатора продолжают гореть или они не загораются вообще, то это может свидетельствовать о неисправности контрольной лампы или системы опре-

деления присутствия пассажира на переднем сиденье. Обратитесь в авторизованный сервисный центр для обслуживания системы.

### **Внимание**

Если загорелась и постоянно горит контрольная лампа системы подушек безопасности, это означает, что в данной системе могли возникнуть неисправности. Во избежание получения серьезных травм в случае дорожно-транспортного происшествия как можно скорее поставьте автомобиль в авторизованный сервисный центр для обслуживания. Более подробная информация приведена в *Контрольная лампа системы подушек безопасности* → 121.

## **Контрольная лампа системы зарядки аккумуляторной батареи**



Данная контрольная лампа должна кратковременно загораться при включении

зажигания для проверки работоспособности лампы. Контрольная лампа гаснет после запуска двигателя. Если лампа не загорается при включении зажигания или не гаснет после запуска двигателя, обратитесь в авторизованный сервисный центр для обслуживания автомобиля.

Если лампа продолжает гореть или загорается во время движения автомобиля, то, возможно, в системе зарядки аккумуляторной батареи возникла неисправность. Обратитесь в авторизованный сервисный центр для проверки системы. Движение с горящей контрольной лампой может привести к быстрому разряду аккумуляторной батареи.

Если данная лампа загорается, на дисплее информационного центра (DIC) появляется соответствующее сообщение.

Если возникает необходимость двигаться в течение непродолжительного времени с горящей контрольной лампой, выключите все дополнительное электрооборудование, без которого можно обойтись, например аудиосистему и систему кондиционирования.

## **Контрольная лампа неисправности контрольная лампа «Проверьте двигатель»)**

Данная контрольная лампа является частью бортовой системы диагностики и контроля токсичности отработанных газов. Если данная контрольная лампа загорается при работающем двигателе, это указывает на наличие неисправности и необходимость прохождения обслуживания в авторизованном сервисном центре. Контрольная лампа неисправности должна загораться в сервисном режиме кнопки запуска для проверки работоспособности лампы. См. *Режимы кнопки запуска двигателя* → 190.



Включение контрольных ламп часто указывает на наличие признаков, которые предшествуют возникновению неисправностей в системах автомобиля. Своевременные и правильные действия водителя при срабатывании контрольных ламп позволяют предотвратить серьез-

ные повреждения систем и агрегатов автомобиля.

### Осторожно

Если автомобиль в течение продолжительного времени эксплуатируется с горящей контрольной лампой «Проверьте двигатель», может некорректно работать система управления токсичностью отработанных газов, увеличиваться расход топлива, а также нарушиться плавность работы двигателя. Это может привести к необходимости дорогостоящего ремонта, на который не распространяются гарантийные обязательства завода-изготовителя.

### Осторожно

Изменения, самостоятельно внесенные в конструкцию двигателя, коробки передач, выпускной, впускной или топливной систем автомобиля, замена оригинальных шин шинами, имеющими другие технические характеристики, могут привести к включению данной контрольной лампы. Это может привести к необходимости дорогостоящего ремонта, на который не распространяются гарантийные обязательства завода-изготовителя. Кроме того, это может привести к тому, что автомобиль не пройдет проверку на соответствие нормам токсичности отработанных газов. См. *Дополнительное оборудование и внесение изменений в конструкцию автомобиля* → 234.

**Лампа мигает:** обнаружена неисправность, которая может привести к повреждению системы управления токсичностью отработанных газов, в результате чего повысится уровень вредных выбросов. Предоставьте автомобиль в авторизованный сервисный центр для проведения диагностики и ремонта.

Во избежание серьезных повреждений необходимо снизить скорость и избегать резких ускорений и движения по крутым подъемам.

Если контрольная лампа продолжает мигать, остановите автомобиль в безопасном месте. Заглушите двигатель, подождите не менее 10 секунд и снова запустите двигатель. Если лампа продолжает мигать, повторите предыдущие шаги и как можно скорее обратитесь в авторизованный сервисный центр.

**Лампа горит:** обнаружена неисправность системы управления двигателем. Предоставьте автомобиль в авторизованный сервисный центр для проведения диагностики и ремонта.

Выполните следующее:

- Если в топливный бак автомобиля заливалось топливо из канистры, убедитесь в том, что заправочная воронка извлечена из топливозаливной горловины. См. *Заполнение топливного бака из канистры в Заправка автомобиля топливом* → 229. Система диагностики способна реагировать на наличие заправочной воронки в топливозаливной горловине, так как может происходить выход паров топлива в атмосферу. После совершения нескольких поездок без заправочной воронки контрольная лампа должна погаснуть.
- Использование топлива ненадлежащего качества может привести к снижению эффективности работы двига-

теля и ухудшению динамики разгона. Эти явления могут исчезать после прогрева двигателя. При возникновении указанных явлений заправляйте автомобиль топливом на топливозаправочных станциях другого бренда. Может потребоваться израсходовать по меньшей мере один полный бак топлива надлежащего качества, прежде чем контрольная лампа погаснет. См. *Рекомендуемое топливо (двигатель 2,0 л L4 с турбонаддувом и двигатель 6,2 л V8) → 228.*

Если никакие действия, описанные выше, не привели к выключению контрольной лампы, обратитесь в авторизованный сервисный центр.

### Проверка уровня токсичности отработанных газов

В зависимости от страны вашего проживания может потребоваться проверка системы управления токсичностью отработанных газов и техническое обслуживание этой системы. Для выполнения данной проверки к диагностическому разъему (DLC) подсоединяется соответствующий диагностический прибор.

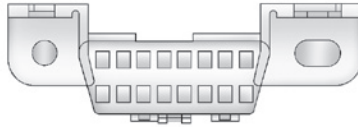

Диагностический разъем расположен под приборной панелью слева от рулевого колеса. Подсоединение к этому разъему приборов, не предназначенных для проверки системы управления токсичностью отработанных газов или технического обслуживания автомобиля, может повлиять на работу двигателя. См. *Дополнительное электрооборудование → 232.* При необходимости обратитесь в авторизованный сервисный центр.

Автомобиль может не пройти данную проверку, если:

- Контрольная лампа горит при работающем двигателе.
- Контрольная лампа не загорается в сервисном режиме кнопки запуска.
- Диагностика важных компонентов системы управления токсичностью отработанных газов выполнена не полностью. В данном случае автомобиль к проверке не готов, и может потребоваться несколько дней повседневного использования автомобиля, чтобы подготовить систему к проверке. Так-

же это может произойти в том случае, если недавно была произведена замена 12-вольтовой аккумуляторной батареи, или если аккумуляторная батарея разряжена, или если недавно осуществлялось техническое обслуживание автомобиля.

Если результаты проверки не соответствуют нормам токсичности отработанных газов неудовлетворительные или автомобиль не готов к диагностике даже после выполнения вышеуказанных процедур, обратитесь в авторизованный сервисный центр.

### Контрольная лампа тормозной системы

Рабочая тормозная система автомобиля содержит два гидравлических контура. При выходе из строя одного из контуров второй сохраняет работоспособность, позволяя остановить автомобиль. Однако для обеспечения нормальной эффективности рабочей тормозной системы должны функционировать оба гидравлических контура.

Если загорается данная контрольная лампа, это может указывать на наличие неисправности в тормозной системе. В этом случае необходимо как можно скорее предоставить автомобиль в автори-

зованный сервисный центр для проверки состояния тормозной системы.



### Метрическая система единиц измерения

При запуске двигателя данная контрольная лампа должна загораться на короткое время. Если контрольная лампа не загорается, необходимо как можно скорее восстановить ее работоспособность, чтобы она могла предупреждать о возникающих неисправностях.

Если контрольная лампа горит постоянно, значит, в тормозной системе возникла серьезная неисправность.

### ⚠ Внимание

При горящей контрольной лампе тормозной системы возможно снижение эффективности торможения. Движение на автомобиле с горящей контрольной лампой тормозной системы может привести к аварии. Соблюдая меры предосторожности, остановите автомобиль в безопасном месте. Если после выключения и последующего включения зажигания лампа по-прежнему горит, движение на автомобиле продолжать нельзя. Необходимо отбуксировать автомобиль на станцию технического обслуживания для устранения неисправности тормозной системы.

### Контрольная лампа стояночной тормозной системы с электроприводом



### Метрическая система единиц измерения

Данная контрольная лампа загорается при установке автомобиля на стояночный тормоз. Если после снятия автомобиля со стояночного тормоза или во время движения контрольная лампа продолжает мигать, это может указывать на наличие неисправности в стояночной тормозной системе с электроприводом. На дисплее информационного центра (DIC) при этом также может появиться предупреждающее сообщение.

Если контрольная лампа не загорается или продолжает мигать, обратитесь в авторизованный сервисный центр.

### Контрольная лампа неисправности стояночного тормоза с электроприводом



Контрольная лампа неисправности стояночного тормоза с электроприводом должна загораться на короткое время при запуске двигателя. Если она не загорается, обратитесь в авторизованный сервисный центр для обслуживания автомобиля.

Если загорелась данная контрольная лампа, это может указывать на наличие неисправности в стояночной тормозной системе, что может привести к снижению эффективности работы данной системы. Автомобиль по-прежнему можно эксплуатировать, но при первой же возможности следует обратиться в авторизованный сервисный центр. См. *Стояночный тормоз с электроприводом* → 207. На дисплее информационного центра (DIC) при этом также может появиться предупреждающее сообщение.

### Контрольная лампа антиблокировочной системы (ABS)



Данная контрольная лампа на короткое время загорается при запуске двигателя.

Если контрольная лампа не загорается, как можно скорее необходимо восстановить ее работоспособность, чтобы она могла предупреждать о возникающих неисправностях.

Если лампа загорается во время движения, как можно скорее остановите автомобиль в безопасном месте и выключите зажигание. Затем вновь запустите двигатель, чтобы перезагрузить систему. Если контрольная лампа системы ABS по-прежнему горит или загорается во время движения, необходимо обслуживание автомобиля. Обратитесь в авторизованный сервисный центр. Если загорелась данная контрольная лампа, может сработать звуковое предупреждение («колокольчик»).

Если горит только контрольная лампа системы ABS, работоспособность тормозной системы сохраняется, но антиблокировочная система не функционирует.

Если горят контрольные лампы системы ABS и тормозной системы, это указывает на то, что неисправность возникла в обеих системах. Обратитесь в авторизованный сервисный центр для обслуживания системы.

См. *Контрольная лампа тормозной системы* → 125.

### Индикатор обнаружения автомобиля впереди



При соответствующей комплектации данный индикатор загорается зеленым цветом, когда система обнаруживает автомобиль, идущий впереди в попутном направлении. Цвет индикатора становится оранжевым, если расстояние до идущего впереди автомобиля становится слишком малым.

См. *Система предупреждения о возможном фронтальном столкновении (FCA)* → 224.

### Контрольная лампа отключения противобуксовочной системы



Данная контрольная лампа загорается на короткое время при запуске двигателя. Если она не загорается, обратитесь в авторизованный сервисный центр для обслуживания автомобиля. При исправной системе контрольная лампа должна погаснуть через некоторое время после запуска двигателя.

Контрольная лампа отключения противобуксовочной системы загорается при отключении противобуксовочной системы путем нажатия кнопки выключателя систем TCS/StabiliTrak/ESC.

Данная контрольная лампа и контрольная лампа отключения систем StabiliTrak/ESC загораются при выключении системы StabiliTrak / системы поддержания курсовой устойчивости (ESC).

Если противобуксовочная система отключена, скорость вращения колес не ограничивается. Учитывайте это при дальнейшем движении.

См. *Противобуксовочная система / система поддержания курсовой устойчивости* → 210.

### Контрольная лампа отключения системы StabiliTrak



Данная контрольная лампа загорается на короткое время при запуске двигателя. Если она не загорается, обратитесь в авторизованный сервисный центр для обслуживания автомобиля.

Данная контрольная лампа загорается, когда система StabiliTrak / система поддержания курсовой устойчивости (ESC) отключена. Если система StabiliTrak/ESC отключена, отключается и противобуксовочная система (TCS).

Если системы StabiliTrak/ESC и TCS отключены, они не оказывают помощи при управлении автомобилем. При включении систем TCS и StabiliTrak/ESC контрольная лампа гаснет.

См. *Противобуксовочная система / система поддержания курсовой устойчивости* → 210.

### Контрольная лампа противобуксовочной системы / системы StabiliTrak



Данная контрольная лампа на короткое время загорается при запуске двигателя.

Если она не загорается, обратитесь в авторизованный сервисный центр для обслуживания автомобиля. При исправной системе контрольная лампа должна погаснуть через некоторое время после запуска двигателя.

Если контрольная лампа горит (не мигает), это означает, что противобуксовочная система и, потенциально, система StabiliTrak/ESC были отключены. На дисплее информационного центра может появиться соответствующее сообщение. Данное сообщение позволит определить, какая из систем отключена и нуждается ли автомобиль в техническом обслуживании.

Если контрольная лампа мигает, это означает, что в текущий момент действует

противобуксовочная система и/или система StabiliTrak/ESC.

См. *Противобуксовочная система / система поддержания курсовой устойчивости* → 210.

### Контрольная лампа низкого давления воздуха в шинах



В автомобилях с системой контроля давления воздуха в шинах (TPMS) данная контрольная лампа на короткое время загорается при запуске двигателя. Она позволяет судить о давлении воздуха в шинах и состоянии системы TPMS.

#### Если контрольная лампа горит постоянно

Это указывает на то, что в одной или более шинах обнаружено значительное уменьшение давления воздуха.

Также на дисплее информационного центра (DIC) может появиться сообщение о давлении воздуха в шинах. Как можно скорее остановите автомобиль в безопасном месте и доведите давление в шинах до значения, приведенного на информа-

ционной табличке с указанием рекомендованного давления воздуха в шинах. См. *Давление воздуха в шинах* → 273.

#### Если контрольная лампа сначала мигает, затем горит постоянно

Если контрольная лампа мигает в течение одной минуты, а затем горит постоянно, это может указывать на неисправность системы TPMS. Если неисправность не была устранена, данная контрольная лампа будет загораться при каждом включении зажигания. См. *Действие монитора давления воздуха в шинах* → 276.

### Контрольная лампа низкого давления моторного масла

#### Осторожно

Несоблюдение регламента замены масла и пренебрежение предупреждениями о низком давлении/уровне моторного масла может привести к повреждению двигателя. При движении на автомобиле с низким уровнем моторного масла могут возникнуть серьезные повреждения двигателя. В этом случае на устранение возможных неисправностей гарантия производителя не распространяется. Если загорается контрольная лампа давления моторного масла или на дисплее информационного центра появляется соответствующее предупреждение, необходимо как можно скорее проверить уровень моторного масла. При необходимости долейте моторное масло, но если уровень масла находится в норме, а давление масла по-прежнему низкое, предоставьте автомобиль в авторизованный сервисный центр для обслуживания. Всегда меняйте моторное масло в соответствии с графиком технического обслуживания автомобиля.



При запуске двигателя данная контрольная лампа должна загораться на короткое время. Если она не загорается, обратитесь в авторизованный сервисный центр.

Если при работающем двигателе контрольная лампа загорается и горит постоянно, это означает, что масло в системе смазки двигателя не циркулирует надлежащим образом. Это может быть связано с недостаточным количеством моторного масла или неисправностями других систем. Обратитесь в авторизованный сервисный центр.

### Контрольная лампа минимального запаса топлива



Данная контрольная лампа расположена рядом с указателем уровня топлива и загорается на короткое время при включении зажигания для проверки ее работоспособности.

Она также загорается при минимальном запасе топлива в баке. Лампа должна погаснуть после заправки автомобиля топливом. Если она продолжает гореть, обратитесь в авторизованный сервисный центр.

### Контрольная лампа противоугонной системы



При запуске двигателя контрольная лампа противоугонной системы должна загораться на короткое время. Если она не загорается, обратитесь в авторизованный сервисный центр для обслуживания автомобиля. При исправной системе контрольная лампа должна погаснуть через некоторое время после запуска двигателя.

Если контрольная лампа продолжает гореть и двигатель не запускается, это может указывать на неисправность противоугонной системы. См. *Действие системы иммобилайзера 44.*

### Индикатор включения дальнего света



Данный индикатор загорается при включении дальнего света фар.

См. *Переключатель дальнего/ближнего света фар → 147.*

## Индикатор включения габаритных огней



Данный индикатор загорается при включении габаритных огней. См. *Переключатель наружного освещения* → 146.

## Контрольная лампа системы круиз-контроля



Данная контрольная лампа горит белым цветом, когда система круиз-контроля включена и готова к действию, и зеленым цветом — когда система круиз-контроля активна.

Контрольная лампа гаснет при выключении системы круиз-контроля. См. *Система круиз-контроля* → 217.

## Контрольная лампа незакрытой двери



Данная контрольная лампа загорается, когда одна из дверей открыта или закрыта неплотно. Перед тем как начать движение, убедитесь, что все двери должным образом закрыты.

## Информационные дисплеи

### Информационный центр (DIC)

Дисплей информационного центра расположен в центральной части комбинации приборов. См. *Комбинация приборов* → 113. Вывод на дисплей информационных сообщений возможен только при включенном зажигании. На дисплей выводится информация о состоянии многих систем автомобиля. Кнопки управления информационным центром расположены на правой стороне рулевого колеса.

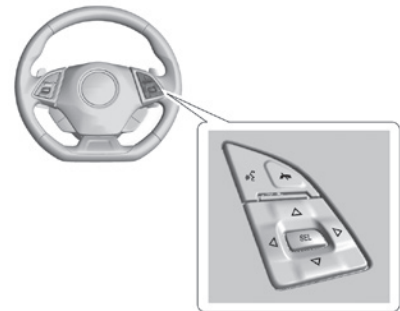

△ или ▽: нажмите для перемещения вверх или вниз по списку.

◁ или ▷: при нажатии кнопки ▷ открываются меню приложений слева. При нажатии кнопки ▷ открываются интерактивные меню справа.

**SEL (выбрать):** нажмите для выбора выделенной позиции меню. Нажмите и удерживайте для сброса данных, отображаемых на определенных экранах.

### Информационные дисплеи DIC

Ниже приводится перечень возможных информационных дисплеев DIC. В зависимости от комплектации автомобиля некоторые функции могут быть недоступны. Некоторые опции могут быть по умолчанию отключены. Их можно включить в меню Options (настройки).

#### **Current Speed (текущая скорость):**

в данном режиме отображается скорость движения автомобиля в километрах в час (km/h) или милях в час (mph).

**Trip A or B / Average Fuel Economy (расстояние от пункта A до пункта B / средний расход топлива):** в данном режиме отображается значение пробега (в километрах или милях), накопленного с момента последнего обнуления данного счетчика.

Показания счетчика можно обнулить, нажав и удерживая нажатой кнопку SEL, когда данный дисплей активен.

В данном режиме отображается значение приблизительного среднего расхода топлива в литрах на 100 (L/100 km) км или милях на галлон (mpg). Величина среднего расхода топлива рассчитывается на основании данных о расходе топлива, выраженного в литрах на 100 км или милях на галлон, зарегистрированных с момента последнего обнуления данного значения. Данная величина отражает только приблизительный средний расход топлива в конкретный момент времени; она изменяется в зависимости от изменений условий движения. Показания среднего расхода топлива можно обнулить, нажав и удерживая нажатой кнопку SEL, когда данный дисплей активен.

#### **Average Speed (средняя скорость):**

в данном режиме отображается средняя скорость движения автомобиля в километрах в час (km/h) или милях в час (mph). Расчет средней скорости производится на основании разных значений скоростей движения автомобиля, зарегистрированных с момента последнего обнуления данного значения. Показания средней скорости можно обнулить, нажав и удерживая нажатой кнопку SEL, когда данный дисплей активен.

#### **Fuel Range (запас хода) (комбинация приборов в базовой комплектации):**

в данном режиме отображается приблизительное расстояние, которое автомобиль

может пройти на топливе, оставшемся в баке. Сообщение LOW («Низкий уровень») выводится на дисплей, если запас топлива в топливном баке заканчивается. Расчет запаса хода производится на основании данных о среднем расходе топлива за последний период и о количестве топлива, оставшегося в топливном баке.

#### **Fuel Information (расход топлива) (комбинация приборов в базовой комплектации) или Fuel Range / Instantaneous Fuel Economy (запас хода / мгновенный расход топлива) (комбинация приборов в топовой комплектации):**

в данном режиме отображается приблизительное расстояние, которое автомобиль может пройти на топливе, оставшемся в баке. Сообщение LOW («Низкий уровень») выводится на дисплей, если запас топлива в топливном баке заканчивается. Расчет запаса хода производится на основании данных о среднем расходе топлива за последний период и о количестве топлива, оставшегося в топливном баке.

В режиме Instantaneous Fuel Economy (мгновенный расход топлива) отображается значение текущего (мгновенного) расхода топлива в литрах на 100 км (L/100 m) или милях на галлон (mpg). Данная величина отражает только приблизительный расход топлива на текущий момент времени и изменяется в зависимости от изменений условий движения.

На данном дисплее может также отображаться количество задействованных цилиндров двигателя. См. *Система Active Fuel Management 0 195*.

**Fuel Economy Last XXX (расход топлива за последние XXX км (миль)):** в данном режиме отображается средний расход топлива за определенное пройденное расстояние.

**Average Speed (средняя скорость):** в данном режиме отображается средняя скорость движения автомобиля в километрах в час (km/h) или милях в час (mph). Расчет средней скорости производится на основании разных значений скоростей движения автомобиля, зарегистрированных с момента последнего обнуления данного значения. Показания средней скорости можно обнулить, нажав и удерживая нажатой кнопку SEL, когда данный дисплей активен.

**Timer (таймер):** в данном режиме дисплей можно использовать в качестве таймера. Для запуска/остановки таймера нажмите кнопку , когда данный дисплей активен, а затем нажмите кнопку SEL для запуска/остановки отсчета времени. На дисплее будет отображаться время, которое прошло с момента последнего обнуления таймера. Для сброса показаний таймера на ноль нажмите и удерживайте нажатой кнопку SEL или используйте

кнопку  для доступа к меню, когда данный дисплей активен.

**Oil Life (индикатор срока службы моторного масла):** в данном режиме отображается остаточный ресурс моторного масла. Если в данном режиме отображается сообщение REMAINING OIL LIFE 99%, это означает, что остаточный ресурс моторного масла составляет 99%.

Когда ресурс моторного масла становится низким, на дисплее появляется сообщение CHANGE ENGINE OIL SOON («Замените моторное масло в ближайшее время»). Масло необходимо заменить при первой возможности. См. *Моторное масло* → 238. Наряду с регулярной заменой моторного масла рекомендуется выполнять и другие операции в соответствии с планом технического обслуживания. См. *Плановое техническое обслуживание* → 311.

Помните, показания индикатора срока службы моторного масла необходимо сбрасывать после каждой замены масла. Показания не сбрасываются автоматически. Кроме того, следует быть осторожным, чтобы, находясь в режиме OIL LIFE, случайно не сбросить значение остаточного ресурса моторного масла в период между заменами масла. Значение остаточного ресурса будет невозможно восстановить до следующей замены мас-

ла. Чтобы сбросить показания индикатора срока службы моторного масла, нажмите и в течение нескольких секунд удерживайте кнопку SEL, находясь в режиме OIL LIFE. См. *Индикатор срока службы моторного масла* → 240.

**Air Filter Life (срок службы воздушного фильтра):** при соответствующей комплектации в этом режиме отображаются остаточный ресурс воздушного фильтра двигателя и состояние системы. Надпись Engine Air Filter Life 95% означает, что остаточный ресурс воздушного фильтра составляет 95%. Сообщения выводятся на дисплей на основании срока службы воздушного фильтра и состояния системы. Если отображается сообщение REPLACE AT NEXT OIL CHANGE («Выполните замену при следующей замене масла»), воздушный фильтр двигателя необходимо заменить при следующей замене моторного масла. Если отображается сообщение REPLACE NOW («Выполните замену немедленно»), воздушный фильтр двигателя необходимо заменить как можно скорее.

Показания, отображаемые на дисплее Air Filter Life, можно сбросить после выполнения замены воздушного фильтра двигателя. Для сброса показаний см. *Индикатор срока службы воздушного фильтра двигателя (только двигатели 2,0 л LTG и 3,6 л LGX)* → 243.

**Engine Hours (счетчик моточасов):** при соответствующей комплектации в данном режиме отображается общее количество часов работы двигателя.

**Coolant Temperature (температура охлаждающей жидкости):** в данном режиме отображается текущая температура охлаждающей жидкости в градусах Цельсия (°C) или Фаренгейта (°F).

**Tire Pressure (давление воздуха в шинах):** в данном режиме отображается приблизительное значение давления воздуха в каждой шине. Давление отображается в килопаскалях (kPa) или фунтах на квадратный дюйм (psi). При низком давлении показатель для шины, в которой понизилось давление, отображается оранжевым цветом.

См. *Монитор давления воздуха в шинах* → 275 и *Действие монитора давления воздуха в шинах* → 276.

**Battery Voltage (напряжение аккумуляторной батареи):** в данном режиме отображается текущее значение напряжения на выводах аккумуляторной батареи. Значения напряжения могут изменяться при их отображении на дисплее информационной центра. Колебания значений напряжения не являются признаком неисправности.

**Speed Limit (ограничение скорости) (комбинация приборов в топовой комплектации):** отображение на дисплее бортовой навигационной системы информации о дорожных знаках, получаемой из картографической базы данных.

**Oil Temperature (температура моторного масла) (комбинация приборов в базовой комплектации):** в данном режиме отображается текущая температура моторного масла в градусах Цельсия (°C) или Фаренгейта (°F). Если автомобиль оборудован комбинацией приборов в топовой комплектации, доступ к данному дисплею можно получить через приложение Performance.

**Oil Pressure (давление моторного масла) (комбинация приборов в базовой комплектации):** в данном режиме отображается текущее давление моторного масла в килопаскалях (kPa) или фунтах на квадратный дюйм (psi). Если автомобиль оборудован комбинацией приборов в топовой комплектации, доступ к данному дисплею можно получить через приложение Performance.

**Performance Timer (спортивный таймер) (комбинация приборов в базовой комплектации):** нажмите кнопку  при активном дисплее спортивного таймера для входа в меню спортивного таймера. Нажмите кнопку , когда выделена

позиция Set Start Speed (задать начальную скорость), затем используйте кнопки  и  для ввода значения начальной скорости. Нажмите кнопку SEL для сохранения значения. Нажмите кнопку , когда выделена позиция Set End Speed (задать конечную скорость), затем используйте кнопки  и  для ввода значения конечной скорости. Нажмите кнопку SEL для сохранения значения. После ввода значений начальной и конечной скорости нажмите кнопку , чтобы установить заданные значения скорости для дисплея в конфигурации Sport. Теперь спортивный таймер готов к использованию. При последующем ускорении таймер начнет отсчет времени. Для сброса таймера выберите Reset (сброс) в меню спортивного таймера, а затем нажмите кнопку SEL. Если автомобиль оборудован комбинацией приборов в топовой комплектации, доступ к данному дисплею можно получить через приложение Performance.

**Lap Timer (таймер круга) (комбинация приборов в базовой комплектации):** запуск, остановка или сброс таймера круга. Иконка секундомера будет отображаться, когда таймер круга включен. Нажмите кнопку SEL для запуска таймера, когда экран таймера круга активен. Если таймер включен, при нажатии кнопки SEL на любом экране таймер остановится и начнется новый цикл отсчета. Также при нажатии

и удержании нажатой кнопки SEL на любом экране таймер будет остановлен. Если автомобиль оборудован комбинацией приборов в топовой комплектации, доступ к данному дисплею можно получить через приложение Performance.

**G-Force (индикатор боковых перегрузок) (комбинация приборов в базовой комплектации):** отображает величину боковых перегрузок при поворотах. Числовое значение боковой перегрузки указывается в центре дисплея информационного центра. Если автомобиль оборудован комбинацией приборов в топовой комплектации, доступ к данному дисплею можно получить через приложение Performance.

**Transmission Fluid Temperature (температура рабочей жидкости коробки передач) (комбинация приборов в базовой комплектации):** в данном режиме отображается текущая температура рабочей жидкости коробки передач в градусах Цельсия (°C) или Фаренгейта (°F). Если автомобиль оборудован комбинацией приборов в топовой комплектации, доступ к данному дисплею можно получить через приложение Performance.

**Blank (пустой экран):** в данном режиме информация на дисплей не выводится.

## Проекционный дисплей (HUD)

### Внимание

Если проецируемое изображение слишком яркое или располагается выше вашего поля зрения, в темное время суток вам может потребоваться больше времени, чтобы увидеть информацию на данном дисплее. Убедитесь в том, что яркость проецируемого изображения небольшая и изображение находится в поле вашего зрения.

Если автомобиль оборудован проекционным дисплеем, определенная информация, относящаяся к работе систем автомобиля, будет проецироваться на ветровое стекло.

Проецируемая информация выводится в виде изображения, фокусируемого на ветровом стекле.

### Осторожно

При попытке воспользоваться проецируемым изображением с целью помощи при парковке вы можете неправильно оценить дистанцию и повредить автомобиль. Не используйте проецируемое изображение в качестве системы помощи при парковке.

Информация, выводимая на проекционный дисплей, может отображаться на разных языках. Показания спидометра и другие числовые значения могут выводиться в метрической или британской системах единиц измерения.

Язык, на котором выводится информация на проекционный дисплей, можно изменить. Показания спидометра и другие числовые значения могут выводиться в метрической или британской системах единиц измерения.

Язык можно выбрать в меню настроек аудиосистемы. Систему единиц измерения можно изменить в меню настроек комбинации приборов. См. *Настройки* в Руководстве пользователя информационно-развлекательной системы и *Options (настройка)* в *Комбинация приборов* → 113.

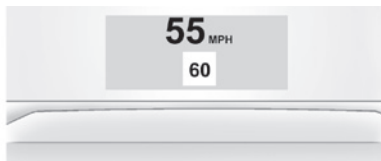

**Проекционный дисплей на ветровом стекле**

На проекционном дисплее могут отображаться различные предупреждения и информация, относящиеся к следующим системам (при соответствующей комплектации):

- Спидометр
- Аудиосистема
- Телефон
- Система навигации
- Рабочие параметры
- Сообщения о состоянии автомобиля



Органы управления проекционным дисплеем находятся на приборной панели слева от рулевого колеса.

Для регулировки проецируемого изображения:

1. Отрегулируйте положение сиденья водителя.
2. Запустите двигатель.
3. Используйте следующие настройки, чтобы отрегулировать параметры проецируемого изображения.

**HUD**: нажмите или потяните вверх, чтобы отрегулировать положение проецируемого изображения на ветровом стекле относительно поля зрения водителя. Положение проецируемого изображения на ветровом стекле может регулироваться только в вертикальной плоскости.

**INFO**: нажмите для выбора вида дисплея. При каждом нажатии вид дисплея будет меняться.

**±** : потяните вверх и удерживайте, чтобы увеличить яркость проецируемого изображения. Нажмите и удерживайте, чтобы уменьшить яркость проецируемого изображения. Продолжайте удерживать для выключения дисплея.





Яркость проецируемого изображения будет автоматически изменяться в зависимости от уровня наружной освещенности. При необходимости яркость проецируемого изображения также можно отрегулировать вручную.

Яркость проецируемого изображения может временно увеличиваться в зависимости от угла падения солнечных лучей на проекционный дисплей. Колебания уровня яркости не являются признаком неисправности.

При использовании солнечных очков с поляризованными стеклами проецируемое изображение может восприниматься несколько хуже.

#### **Head-Up Display (HUD) Rotation Option (угол проецируемого изображения на дисплее (HUD))**

Главный дисплей настройки угла проецируемого изображения находится в меню настроек. Находясь в главном меню,

нажмите кнопку  для входа в режим регулировки. Нажмите кнопку  для поворота изображения против часовой стрелки или  для поворота изображения по часовой стрелке. Нажмите кнопку SEL для сохранения настройки и кнопку  для отмены и выхода.

**Вид проекционного дисплея**

Предусмотрено четыре вида проекционного дисплея. Некоторые сообщения, предупреждения или информация систем автомобиля могут отображаться вне зависимости от выбранного вида дисплея.

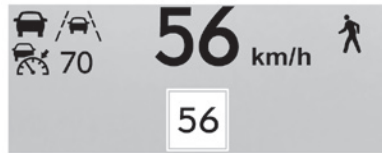

**Метрическая система единиц измерения**

**Speed View (отображение информации, связанной со скоростью движения автомобиля):** в данном режиме отображаются показания спидометра (в единицах британской или метрической системы измерения), ограничение скорости, а также индикатор обнаружения автомобиля впереди, индикаторы системы предупреждения о непреднамеренном выходе из за-

нимаемой полосы движения / системы предотвращения выхода из занимаемой полосы движения, индикатор системы адаптивного круиз-контроля и значение заданной скорости.



**Метрическая система единиц измерения**

**Audio/Phone View (отображение информации, связанной с телефоном и аудиосистемой):** в данном режиме отображаются текущее значение скорости движения, индикаторы из режима Speed View, а также информация, относящаяся к аудиосистеме/телефону.

При любом выбранном виде проекционного дисплея может кратковременно отображаться информация, относящаяся к аудиосистеме, во время изменения настроек аудиосистемы на дисплее комбинации приборов с помощью кнопок управления на рулевом колесе.

Входящие вызовы, отображаемые на дисплее комбинации приборов, могут также выводиться на проекционный дисплей

при любом выбранном виде проекционного дисплея.



**Метрическая система единиц измерения**

**Navigation View (отображение информации, относящейся к навигационной системе):** в этом режиме отображаются текущее значение скорости движения, индикаторы из режима Speed View и навигационная информация с указанием поворотов (на некоторых автомобилях). Если не осуществляется ведение по маршруту, отображается направление по компасу.

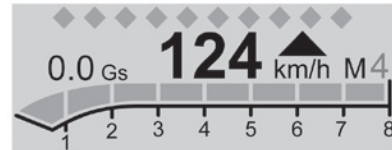

**Метрическая система единиц измерения**

**Performance View (отображение показателей систем автомобиля):** в данном режиме отображаются показания спидометра, индикаторы из режима Speed View, показания тахометра, индикаторы положения рычага селектора и выбранной передачи, индикаторы переключения передач (при соответствующей комплектации) и индикатор бокового ускорения (G).

При соответствующей комплектации индикаторы переключения передач, расположенные в верхней части дисплея, загораются по мере увеличения частоты вращения двигателя. Длина рядов загорающихся индикаторов с обеих сторон увеличивается, и они сближаются по мере приближения момента переключения передачи. Переключить передачу следует до того, как индикаторы на дисплее сближаются друг с другом. Если индикаторы мигают, необходимо немедленно переключить передачу. См. *Режим ручного выбора передач* → 201 или *Механическая коробка передач* → 203.

### Уход за проекционным дисплеем

Очищайте ветровое стекло со стороны салона от загрязнений, которые могут ухудшить четкость или яркость проецируемого изображения.

Аккуратно протрите линзу проектора мягкой тканью, слегка смоченной средством

для очистки стекол, затем протрите ее сухой тканью.

### Устранение неисправностей, связанных с проекционным дисплеем

Если проецируемое изображение не видно при включенном зажигании, убедитесь в том, что:

- Никакие предметы не закрывают линзу проектора.
- Яркость проецируемого изображения отрегулирована правильно.
- Положение проецируемого изображения на ветровом стекле правильное.
- Не используются очки с поляризованными стеклами.
- Ветровое стекло и линза проектора чистые.

Если изображение выводится на проекционный дисплей некорректно, обратитесь в авторизованный сервисный центр.

Ветровое стекло является частью системы проекционного дисплея (HUD). См. *Замена ветрового стекла* → 256.

## Сообщения о состоянии автомобиля

Сообщения, выводимые на дисплей информационного центра (DIC), указывают на состояние систем автомобиля или на действия, которые необходимо предпринять для корректировки состояния систем. Сообщения на дисплее могут появляться одно за другим.

Сообщения, не требующие немедленного выполнения корректирующих действий, могут быть подтверждены и удалены нажатием кнопки SEL. Сообщения, требующие немедленного выполнения корректирующих действий, можно удалить только после выполнения соответствующих действий.

Ко всем предупреждающим сообщениям следует относиться внимательно. Удаление сообщения не равнозначно устранению соответствующей неисправности.

При появлении сообщения SERVICE («Требуется техническое обслуживание»), обратитесь в авторизованный сервисный центр.

Следуйте инструкциям, указанным в сообщениях. На дисплеях вашего автомобиля могут высвечиваться следующие сообщения:

- Сообщения, связанные с техническим обслуживанием автомобиля.
- Сообщения, связанные с уровнем рабочих жидкостей.
- Сообщения, связанные с охранными системами.
- Сообщения, связанные с тормозной системой.
- Сообщения, связанные с рулевым управлением.
- Сообщения, связанные с системами стабилизации движения.
- Сообщения, связанные с системами помощи водителю.
- Сообщения, связанные с системой круиз-контроля.
- Сообщения, связанные с приборами освещения и заменой ламп.
- Сообщения, связанные со стеклоочистителем/стеклоомывателем.
- Сообщения, относящиеся к дверям и окнам.
- Сообщения, связанные с ремнями безопасности.
- Сообщения, связанные с системой подушек безопасности.
- Сообщения, связанные с двигателем и коробкой передач.

- Сообщения, связанные с давлением воздуха в шинах.
- Сообщения, связанные со сроком службы воздушного фильтра двигателя.
- Сообщения, связанные с аккумуляторной батареей.

### **Сообщения, связанные с мощностью двигателя**

#### **ENGINE POWER IS REDUCED («Режим уменьшенной мощности двигателя»)**

Данное сообщение выводится в случае перехода силовой установки в режим уменьшенной мощности. Снижение мощности силовой установки может приводить к тому, что автомобиль будет разгоняться медленнее. Если данное сообщение появилось, но ухудшение приемистости не наблюдается, движение можно продолжать. При следующей поездке может проявиться ухудшение динамических качеств. При наличии данного сообщения на автомобиле можно двигаться, но способность ускоряться и максимальная скорость будут снижены. Если данное сообщение не исчезает или периодически появляется, автомобиль необходимо предоставить в авторизованный сервисный центр для обслуживания.

### **Сообщения, связанные со скоростью движения автомобиля**

#### **SPEED LIMITED TO XXX KM/H (MPH) («Скорость ограничена до XXX км/ч (миль/ч)»)**



Данное сообщение указывает на ограничение скорости движения автомобиля до значения скорости, отображаемого на дисплее. Ограничение скорости необходимо для защиты силовой установки и различных систем автомобиля, например системы смазки, системы терморегуляции, подвески и шин.

## Пользовательские настройки

Ниже перечислены все возможные пользовательские настройки. В зависимости от комплектации автомобиля некоторые функции могут быть недоступны.

Информацию о функциях System (система), Apps (приложения) и Personal (персональные настройки) см. в *Настройках* в Руководстве пользователя информационно-развлекательной системы.

Для получения доступа к меню пользовательских настроек:

1. Нажмите иконку Settings (настройки) на главной странице дисплея информационно-развлекательной системы.
2. Нажмите Vehicle (автомобиль) для отображения списка возможных опций.
3. Нажмите, чтобы выбрать желаемую настройку.
4. Нажмите  или , чтобы выключить или включить функцию.
5. Нажмите  для перехода в верхний уровень меню Settings (настройки).

Данное меню может содержать следующие пункты:

### Driving Mode (режим движения)

После выбора данного пункта меню на дисплее могут отображаться следующие опции:

- Engine Sound (звук двигателя).
- Steering (рулевое управление).
- Suspension (подвеска).

### Engine Sound (звук двигателя)

Нажмите Engine Sound, затем выберите опцию из списка. См. *Переключатель режимов движения* → 212.

### Steering (рулевое управление)

Нажмите Steering, затем выберите опцию из списка. См. *Переключатель режимов движения* → 212.

### Suspension (подвеска)

Нажмите Suspension, затем выберите опцию из списка. См. *Переключатель режимов движения* → 212.

### Climate and Air Quality (система климат-контроля и качество воздуха)

После выбора данного пункта меню на дисплее могут отображаться следующие опции:

- Auto Fan Speed (автоматический выбор скорости вращения вентилятора).

- Auto Cooled Seats (автоматическое включение вентиляции сидений).
- Auto Heated Seats (автоматическое включение обогрева сидений).
- Auto Defog (автоматическое включение обдува ветрового стекла).
- Auto Rear Defog (автоматическое включение электрообогревателя заднего стекла).

### Auto Fan Speed (автоматический выбор скорости вращения вентилятора)

При выборе данной опции будет установлен автоматический скоростной режим работы вентилятора.

Нажмите Low (минимальный), Medium (средний) или High (максимальный).

### Auto Cooled Seats (автоматическое включение вентиляции сидений)

Если данная функция включена, вентиляция сидений будет автоматически включаться с уровнем интенсивности, зависящим от температуры внутри автомобиля. См. *Передние сиденья с функциями обогрева и вентиляции* → 64.

Нажмите On (вкл.) или Off (выкл.).

### Auto Heated Seats (автоматическое включение обогрева сидений)

При выборе данной функции обогрев сидений автоматически включается с необходимым уровнем интенсивности, если

температура в салоне автомобиля низкая. Функцию автоматического включения обогрева сидений можно отключить с помощью соответствующих выключателей, расположенных на центральной консоли. См. *Передние сиденья с функциями обогрева и вентиляции* → 64.

Нажмите On (вкл.) или Off (выкл.).



#### **Auto Defog (автоматическое включение обдува ветрового стекла)**

Если эта функция включена, при обнаружении высокого уровня влажности система климат-контроля может отрегулировать подачу наружного воздуха и включить кондиционер или отопитель. Скорость вращения вентилятора может немного увеличиться для предотвращения запотевания стекол. Если высокий уровень влажности больше не обнаруживается, система возвращается к предыдущему режиму работы.

Нажмите On (вкл.) или Off (выкл.).

#### **Auto Rear Defog (автоматическое включение электрообогревателя заднего стекла)**

Когда эта функция включена, электрообогреватель заднего стекла автоматически включается при запуске двигателя, если температура в салоне автомобиля низкая и возможно запотевание стекол. Функцию автоматического включения электро-

обогревателя заднего стекла можно отключить нажатием кнопки . Если эта функция отключена, ее можно включить нажатием кнопки . См. *Электрообогреватель заднего стекла в Двухзонная система климат-контроля с функцией автоматического управления* → 163.

Нажмите On (вкл.) или Off (выкл.).

#### **Collision/Detection Systems (системы предотвращения столкновения / контроля окружающего пространства)**

После выбора данного пункта меню на дисплее могут отображаться следующие опции:

- Lane Change Alert (система помощи при перестроении).
- Park Assist (система помощи при парковке).
- Rear Camera Park Assist Symbols (символы системы помощи при парковке задним ходом).
- Rear Cross Traffic Alert (система предупреждения об объектах, движущихся сзади в поперечном направлении)

#### **Lane Change Alert (система помощи при перестроении)**

Данная функция позволяет включить или отключить систему помощи при пере-

строении. См. *Система помощи при перестроении (LCA)* → 226.

При отключении системы помощи при перестроении также отключается система контроля слепых зон.

Нажмите On (вкл.) или Off (выкл.).

#### **Park Assist (система помощи при парковке)**

При соответствующей комплектации данная функция позволяет включить или отключить систему помощи при парковке, которая помогает водителю на движении задним ходом и парковочных маневрах. См. *Системы помощи при парковке или движении задним ходом* → 220.

Нажмите On (вкл.) или Off (выкл.).

#### **Rear Camera Park Assist Symbols (символы системы помощи при парковке задним ходом)**

Эта настройка позволяет включить символы системы помощи при парковке задним ходом. См. *Системы помощи при парковке или движении задним ходом* → 220.

Нажмите On (вкл.) или Off (выкл.).

#### **Rear Cross Traffic Alert (система предупреждения об объектах, движущихся сзади в поперечном направлении)**

Данная функция позволяет включить или отключить систему предупреждения об объектах, движущихся сзади

в поперечном направлении. См. Система предупреждения об объектах, движущихся сзади в поперечном направлении в Системы помощи при парковке или движении задним ходом 220.

Нажмите On (вкл.) или Off (выкл.).

### Comfort and Convenience (комфорт и удобство)

После выбора данного пункта меню на дисплее могут отображаться следующие опции:

- Chime Volume (громкость звукового предупреждения «колокольчик»).
- Reverse Tilt Mirror (функция наклона зеркал при движении задним ходом).

#### Chime Volume (громкость звукового предупреждения «колокольчик»)

Эта настройка позволяет задать уровень громкости звукового предупреждения «колокольчик».

Используйте элементы управления на дисплее информационно-развлекательной системы для регулировки громкости.

#### Reverse Tilt Mirror (функция наклона зеркал при движении задним ходом)

Если эта функция включена, наружное зеркало заднего вида со стороны водителя и/или пассажира при включении передачи заднего хода (R) наклоняется вниз

для улучшения видимости в зоне задних колес автомобиля. Зеркала вернутся в исходное положение при выводе рычага селектора (рычага переключения передач) из положения R (задний ход) или после того, как двигатель будет заглушен.

Нажмите Off (выкл.), On – Driver and Passenger (вкл. для обоих зеркал), On – Driver (вкл. со стороны водителя) или On – Passenger (вкл. со стороны пассажира).

### Lighting (освещение)

После выбора данного пункта меню на дисплее могут отображаться следующие опции:

- Ambient Lighting (комфортная подсветка салона).
- Vehicle Locator Lights (функция определения местонахождения автомобиля).
- Exit Lighting (освещение при высадке).

#### Ambient Lighting (комфортная подсветка салона)

Данная настройка позволяет выбирать цвет комфортной подсветки салона автомобиля.

Опция Link to Drive Mode (привязать к режиму движения) обеспечивает согласование цвета, используемого в текущий момент в комбинации приборов, с на-

стройкой, выбранной с помощью кнопки переключателя режима движения.

Данную функцию можно включить или отключить.

#### Vehicle Locator Lights (функция определения местонахождения автомобиля)

Если эта настройка включена, то при нажатии кнопки  на пульте ДУ системы дистанционного управления замками (RKE) будут мигать фары автомобиля.

Нажмите On (вкл.) или Off (выкл.).

#### Exit Lighting (освещение при высадке)

Эта настройка позволяет задать период времени, в течение которого фары будут оставаться включенными после выключения зажигания и высадки из автомобиля.

Нажмите Off (выкл.), 30 Seconds (30 секунд), 60 Seconds (60 секунд) или 120 Seconds (120 секунд).

#### Power Door Locks (центральный выключатель блокировки замков)

После выбора данного пункта меню на дисплее могут отображаться следующие опции:

- Open Door Anti Lock Out (функция защиты от запираания замка двери водителя).
- Auto Door Unlock (функция автоматического отпирания замков).

- Delayed Door Lock (функция задержки запираения замков).

**Open Door Anti Lock Out (функция защиты от запираения замка двери водителя)**

Если данная настройка включена, открытую дверь водителя запереть невозможно. При включении данной настройки меню Delayed Door Lock (функция задержки запираения замков) будет недоступно.

Нажмите On (вкл.) или Off (выкл.).

**Auto Door Unlock (функция автоматического отпирания замков)**

В данном пункте меню можно выбрать, какая из дверей будет автоматически отпираться при установке рычага селектора в положение P (парковка) (автомобили с автоматической коробкой передач) или при выключении зажигания (автомобили с механической коробкой передач).

Выберите All Doors (все двери), Driver Door (дверь водителя) или Off (выкл.).

**Delayed Door Lock (функция задержки запираения замков)**

Если данная функция включена, то запираение дверей будет происходить через некоторое время. Для деактивации функции задержки нажмите кнопку центрального выключателя блокировки замков на двери.

Нажмите On (вкл.) или Off (выкл.).

**Remote Lock, Unlock, Start (система дистанционного запуска двигателя и отпирания/запираения дверей)**

После выбора данного пункта меню на дисплее могут отображаться следующие опции:

- Remote Unlock Light Feedback (обратная связь с помощью световой сигнализации при дистанционном отпирании замков).
- Remote Lock Feedback (обратная связь при дистанционном запираении замков).
- Remote Door Unlock (выбор дверей, отпираемых при дистанционном отпирании замков).
- Remote Start Auto Cool Seats (автоматическое включение вентиляции сидений при дистанционном запуске двигателя).
- Remote Start Auto Heat Seats (автоматическое включение обогрева сидений при дистанционном запуске двигателя).
- Remote Window Operation (дистанционное управление стеклоподъемниками).

- Passive Door Unlock (пассивное отпирание замков).
- Passive Door Lock (пассивное запираение замков).
- Remote Left in Vehicle Alert (предупреждение «Пульт дистанционного управления находится в автомобиле»).

**Remote Unlock Light Feedback (обратная связь с помощью световой сигнализации при дистанционном отпирании замков)**

Если эта настройка включена, наружные световые приборы будут мигать при отпирании замков дверей автомобиля с помощью пульта дистанционного управления.

Нажмите Off (выкл.) или Flash Lights (мигание наружных световых приборов).

**Remote Lock Feedback (обратная связь при дистанционном запираении замков)**

Эта настройка позволяет задать тип обратной связи при запираении замков дверей с помощью пульта дистанционного управления.

Нажмите Off (выкл.), Lights and Horn (световая и звуковая сигнализация), Lights Only (только световая сигнализация) или Horn Only (только звуковая сигнализация).

**Remote Door Unlock (выбор дверей, отпираемых при дистанционном отпирании замков)**

Эта настройка позволяет выбрать, какие двери будут отпираться при нажатии кнопки  на пульте дистанционного управления.

Нажмите All Doors (все двери) или Driver Door (дверь водителя).

**Remote Start Auto Cool Seats (автоматическое включение вентиляции сидений при дистанционном запуске двигателя)**

Если данная функция активирована (при соответствующей комплектации), то при дистанционном запуске двигателя в жаркую погоду будет включена вентиляция сидений.

Нажмите On (вкл.) или Off (выкл.).

**Remote Start Auto Heat Seats (автоматическое включение обогрева сидений при дистанционном запуске двигателя)**

Если данная функция активирована, то при дистанционном запуске двигателя в холодную погоду будет автоматически включен обогрев сидений. См. *Передние сиденья с функциями обогрева и вентиляции* → 64 и *Система дистанционного запуска двигателя* → 32.

Нажмите On (вкл.) или Off (выкл.).

**Remote Window Operation (дистанционное управление стеклоподъемниками)**

При соответствующей комплектации данная функция позволяет управлять стеклоподъемниками всех дверей с помощью пульта дистанционного управления. См. *Действие системы дистанционного управления замками (RKE)* → 26.

Нажмите On (вкл.) или Off (выкл.).

**Passive Door Unlock (пассивное отпирание замков)**

Данная настройка позволяет выбрать двери, которые будут разблокированы при нажатии кнопки отпирания на ручке двери водителя.

Нажмите All Doors (все двери) или Driver Door Only (только дверь водителя).

**Passive Door Lock (пассивное запирание замков)**

Эта настройка позволяет сделать выбор: запирать замки дверей автоматически или запирать двери и подавать звуковой сигнал после закрывания всех дверей, когда водитель удаляется от автомобиля вместе с пультом дистанционного управления. См. *Действие системы дистанционного управления замками (RKE)* → 26.

Нажмите Off (выкл.), On with Horn Chirp (вкл. со звуковым сигналом) или On (вкл.).

**Remote Left in Vehicle Alert (предупреждение «Пульт дистанционного управления находится в автомобиле»)**

Если данная функция активна и пульт дистанционного управления был оставлен внутри автомобиля, то раздастся звуковой сигнал. В данном меню также можно активировать предупреждение Remote No Longer in Vehicle Alert («Пульт дистанционного управления не находится в автомобиле»).

Нажмите On (вкл.) или Off (выкл.).

**Положение сиденья**

После выбора данного пункта меню на дисплее могут отображаться следующие опции:

- Seat Entry Memory (автоматический вызов сохраненных настроек сиденья при посадке в автомобиль).
- Seat Exit Memory (автоматический вызов сохраненных настроек сиденья при высадке из автомобиля).

**Seat Entry Memory (автоматический вызов сохраненных настроек сиденья при посадке в автомобиль)**

При включении зажигания или выборе режима ACC/ACCESSORY выполняется автоматический вызов настроек, предварительно сохраненных при помощи

кнопок 1 и 2. См. *Сиденья с функцией сохранения настроек* → 60.

Нажмите On (вкл.) или Off (выкл.).

### **Seat Exit Memory (автоматический вызов сохраненных настроек сиденья при высадке из автомобиля)**

Данная функция позволяет автоматически вызывать настройки, предварительно сохраненные водителем при помощи кнопки «Высадка» при высадке из автомобиля.

См. *Сиденья с функцией сохранения настроек* → 60.

Нажмите On (вкл.) или Off (выкл.).

### **Valet Mode (режим Valet)**

При выборе данного режима происходит блокировка органов управления информационно-развлекательной системой и кнопок управления на рулевом колесе. Также может быть заблокирован доступ к вещевым отделениям (при соответствующей комплектации).

Для активации режима Valet:

1. Введите четырехзначный код на клавиатуре.
2. Нажмите Enter для перехода к экрану подтверждения.
3. Введите четырехзначный код еще раз.

Нажмите Lock, чтобы заблокировать, или Unlock, чтобы разблокировать си-

стему. Чтобы вернуться к предыдущему меню, нажмите кнопку «Назад».

## Освещение

### Наружные световые приборы

Переключатель наружного освещения .....	146
Переключатель дальнего/ближнего света фар .....	147
Кратковременное включение дальнего света фар .....	147
Система дневных ходовых огней (DRL).....	147
Система автоматического управления наружными световыми приборами...	148
Выключатель аварийной световой сигнализации.....	149
Сигналы поворота и смены полосы движения .....	149

### Приборы внутреннего освещения

Регулятор яркости подсветки приборной панели.....	150
Плафоны освещения салона.....	150
Лампы для чтения.....	151

### Функции системы внутреннего освещения

Освещение при посадке.....	151
Освещение при высадке .....	151
Функция постепенного затухания плафонов освещения салона .....	151
Система управления нагрузкой на аккумуляторную батарею .....	151
Функция защиты аккумуляторной батареи от разряда.....	152
Защита аккумуляторной батареи от разряда при включенных приборах наружного освещения .....	152



## Наружные световые приборы

### Переключатель наружного освещения



Переключатель наружного освещения находится на левой стороне рулевой колонки.

Существует четыре положения переключателя:

: при установке переключателя в данное положение наружные световые приборы выключаются, а режим AUTO деактивируется. Чтобы снова включить автоматический режим (AUTO), поверните переключатель в положение . После отпущения переключателя он возвращается в положение AUTO.

**AUTO (автоматический режим):**

при установке переключателя в данное положение наружные световые приборы

автоматически включаются/отключаются в зависимости от интенсивности освещения снаружи автомобиля.

Также в данном положении переключателя осуществляется управление системой дневных ходовых огней (DRL). См. Система дневных ходовых огней (DRL) → 147.

**☸ (габаритные огни):** при установке переключателя в данное положение включаются габаритные огни, фонари подсветки государственного номерного знака и подсветка приборной панели. Фары остаются выключенными.

**☞ (фары):** при установке переключателя в данное положение включаются фары, габаритные огни и подсветка приборной панели.

Если при выключенном зажигании и открытой двери водителя включены фары или габаритные огни, будет подаваться звуковое предупреждение («колокольчик»).

## Переключатель дальнего/ближнего света фар

Чтобы включить дальний свет фар, отведите рычаг переключателя указателей поворота от себя и отпустите.

Чтобы включить ближний свет фар, снова

отведите рычаг от себя или потяните его на себя и отпустите.



При включении дальнего света фар на комбинации приборов загорается данный индикатор.

## Кратковременное включение дальнего света фар

Функция кратковременного включения дальнего света фар работает при включенных или выключенных фарах ближнего света или дневных ходовых огнях.

Для кратковременного включения дальнего света фар потяните рычаг переключателя указателей поворота на себя до упора и отпустите.

## Система дневных ходовых огней (DRL)

Система дневных ходовых огней улучшает видимость вашего автомобиля спереди в дневное время суток.

Датчик освещенности, расположенный в верхней части приборной панели, обе-

спечивает работу системы DRL, поэтому не закрывайте этот датчик.

Система активирует дневные ходовые огни, когда соблюдены следующие условия:

- Зажигание включено.
- Переключатель наружного освещения находится в положении AUTO или был кратковременно повернут в положение  для повторной активации автоматического режима управления наружными световыми приборами.
- Датчик освещенности определяет светлое время суток.
- Рычаг селектора находится в любом положении, кроме P (парковка).

При активированной системе дневных ходовых огней фары, задние и боковые габаритные огни, подсветка приборной панели и другие приборы освещения будут выключены.

При низком уровне наружной освещенности дневные ходовые огни выключаются и автоматически включаются фары. При включении фар также включаются и другие приборы наружного освещения.

При достаточном уровне наружной освещенности фары выключаются и включаются дневные ходовые огни.

Чтобы выключить или включить дневные ходовые огни снова, поверните переключатель наружных световых приборов в положение  и отпустите.

При необходимости можно в любой момент включить фары.

## Система автоматического управления наружными световыми приборами

Когда при недостаточной освещенности переключатель наружного освещения находится в положении AUTO, автоматически включаются фары, боковые и задние габаритные огни, фонари освещения государственного номерного знака и подсветка приборной панели. Яркость подсветки панели управления аудиосистемой уменьшается.

Для выключения системы автоматического управления наружными световыми приборами поверните переключатель наружного освещения в положение  и отпустите.

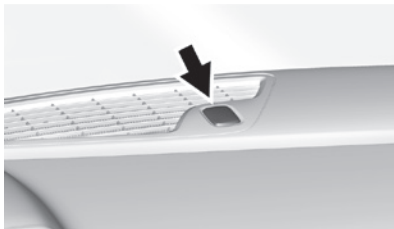

Датчик освещенности находится в верхней части приборной панели. Не закрывайте данный датчик; в противном случае при включении зажигания всегда будут включаться наружные световые приборы.

Система может также включить фары и габаритные огни при заезде на крытую парковку, въезде в тоннель или при движении в условиях сильной облачности. Это не является признаком неисправности.



При резком изменении уровня наружной освещенности система дневных ходовых огней и система автоматического управления наружными световыми приборами реагируют с задержкой, поэтому проезд под мостом или движение по ярко освещенной улице не влияет на функционирование системы. Система дневных ходовых огней и система автоматического управления наружными световыми приборами реагируют на изменение

освещенности только тогда, когда датчик освещенности обнаруживает, что измененный уровень наружной освещенности сохраняется на протяжении времени, превышающего период задержки.

Система автоматического управления наружными световыми приборами включается при запуске двигателя, если автомобиль находится в неосвещенной зоне (например, в неосвещенном гараже). В светлое время суток при выезде из гаража происходит небольшая задержка перед выключением системы автоматического управления световыми приборами и включением системы дневных ходовых огней. Во время действия периода задержки подсветка комбинации приборов может быть не такой яркой, как обычно. Убедитесь в том, что яркость подсветки приборной панели установлена на максимум. См. *Регулятор яркости подсветки приборной панели* → 150.

## Включение наружных световых приборов при включении стеклоочистителя

При включении очистителя ветрового стекла в дневное время при работающем двигателе и положении AUTO переключателя наружного освещения включаются фары, габаритные огни и другие наружные световые приборы. Длительность задержки перед автоматическим

ческим включением наружного освещения зависит от скорости движения щеток очистителя. При неработающем очистителе ветрового стекла наружные световые приборы не загораются. Для отключения данной функции установите переключатель наружного освещения в положение  или .

### Выключатель аварийной световой сигнализации



: при нажатии данной кнопки будут одновременно мигать передние и задние указатели поворота с целью предупреждения других участников дорожного движения в соответствующих ситуациях (например, при ДТП, при вынужденной остановке в местах, где остановка запрещена, и т. п.). Чтобы выключить аварийную световую сигнализацию, нажмите кнопку выключателя еще раз.

### Сигналы поворота и смены полосы движения

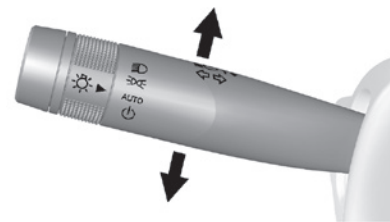

Для включения указателей поворота переместите левый подрулевой рычаг до упора вверх или вниз.

Индикатор в виде мигающей стрелки на комбинации приборов показывает направление поворота или изменения полосы движения.

Перед началом перестроения переместите рычаг вверх или вниз, чтобы индикатор в виде стрелки начал мигать. Удерживайте рычаг в верхнем или нижнем положении до завершения перестроения. При перемещении рычага вверх или вниз коротким движением лампы указателей поворота мигнут три раза.

Указатели поворота можно выключить вручную, переместив рычаг в исходное положение.

В случае автомобилей с ксеноновыми фарами, если после включения указателей поворота стрелка индикатора продолжает быстро мигать или не загорается вообще, это свидетельствует о том, что, возможно, перегорела одна из ламп указателей поворота.

Замените перегоревшую лампу. Если лампа не перегорела, проверьте соответствующий предохранитель. См. *Предохранители и автоматы защиты цепей* → 261.

В случае автомобилей со светодиодными фарами, если перегорела светодиодная лампа, обратитесь в авторизованный сервисный центр. Если светодиодная лампа не перегорела, проверьте соответствующий предохранитель. См. *Предохранители и автоматы защиты цепей* → 261.

## Приборы внутреннего освещения

### Регулятор яркости подсветки приборной панели



Рукоятка регулятора расположена в левой части приборной панели.

Вращайте рукоятку регулятора по часовой стрелке или против часовой стрелки для увеличения или уменьшения яркости подсветки приборной панели. Поверните рукоятку регулятора по часовой стрелке до упора, чтобы включить плафоны освещения салона.

## Плафоны освещения салона

### Функция изменения цвета подсветки салона

При соответствующей комплектации данная функция позволяет изменять цвет подсветки салона.

Для доступа к данной функции нажмите кнопку  на панели управления информационно-развлекательной системой, затем нажмите LIGHTING (освещение), чтобы отобразить экран настроек.

Выберите одну из следующих опций:

**OFF (выкл.):** нажмите, чтобы отключить данную функцию.

**LIGHT STRIPS (светодиодные ленты):** нажмите, чтобы включить стандартный режим. Выберите цвет светодиодной полосы, чтобы установить цвет подсветки салона.



**SHOW MODE (демонстрационный режим):** когда рычаг селектора находится в положении P (автомобиль с АКПП) или задействован стояночный тормоз (автомобиль с МКПП), нажмите, чтобы активировать демонстрационный режим. Будет установлен случайно выбранный цвет подсветки. Когда рычаг селектора будет выведен из положения P (парковка) или автомобиль будет снят со стояночного тормоза, цвет подсветки салона изменится на последний активный цвет,

который был выбран в режиме Light strips (светодиодные ленты).

**LINK TO DRIVE MODE (привязать к режиму движения):** цвет подсветки салона будет соответствовать цвету, используемому для конкретного режима движения.

### Лампы для чтения



Лампы для чтения расположены на потолочной консоли. Лампы загораются при открывании двери. Когда двери закрыты, нажмите кнопку  или , расположенную рядом с соответствующей лампой, чтобы включить лампу.

## Функции системы внутреннего освещения

### Освещение при посадке

Некоторые наружные световые приборы и большая часть приборов внутреннего освещения кратковременно включаются при нажатии кнопки  на пульте дистанционного управления при плохой освещенности или в затемненных зонах. Когда любая из дверей открыта, плафоны освещения салона включаются приблизительно на 20 секунд. После того, как все двери будут закрыты или будет включено зажигание, яркость свечения плафонов постепенно уменьшается, пока они не погаснут.

Характер действия данной функции можно изменить. См. Vehicle Locator Lights (определение местонахождения автомобиля) в *Пользовательские настройки* → 140.

### Освещение при высадке

Некоторые наружные и внутренние световые приборы включаются при плохой освещенности или в затемненных зонах, когда дверь водителя открыта при выключенном зажигании. Плафоны освещения салона включаются после выключения зажигания. Наружные световые приборы

и плафоны освещения салона некоторое время остаются включенными, а затем автоматически выключаются.

Наружные световые приборы отключаются сразу же после установки переключателя наружного освещения в положение «выключено».

Характер действия данной функции можно изменить. См. *Пользовательские настройки* → 140.

### Функция постепенного затухания плафонов освещения салона

Данная функция позволяет задать период постепенного затухания плафонов освещения салона (от трех до пяти секунд) перед их выключением.

### Система управления нагрузкой на аккумуляторную батарею

Данный автомобиль оборудован системой Electric Power Management (EPM), которая определяет температуру и уровень заряда аккумуляторной батареи. На основании этих показателей система EPM регулирует напряжение для обеспечения эффективной работы аккумуляторной батареи и продления ее ресурса.

Если заряд аккумуляторной батареи находится на низком уровне, то для подзарядки батареи напряжение увеличивается.

Если аккумуляторная батарея полностью заряжена, то напряжение уменьшается для предотвращения ее перезаряда.

Если автомобиль оснащен вольтметром или соответствующим дисплеем информационного центра, то можно заметить, что уровень напряжения время от времени изменяется. Колебания значений напряжения не являются признаком неисправности. При возникновении неисправности на дисплее информационного центра появится соответствующее предупреждение.

Если двигатель работает в режиме холостого хода, то при слишком высоких электрических нагрузках аккумуляторная батарея может разряжаться. Это характерно для автомобилей любого типа. Это связано с тем, что при работе двигателя в режиме холостого хода генератор вращается недостаточно быстро, чтобы вырабатывалось необходимое количество электрической энергии, требуемое при высоких нагрузках.

Высокая электрическая нагрузка возникает при одновременном включении нескольких электроприборов, таких как фары ближнего света, фары дальнего света, электрообогреватель заднего стекла, вентилятор системы климат-контроля

(в режиме высокой скорости), обогреватели сидений, вентиляторы системы охлаждения двигателя, электрооборудование прицепа и потребители электроэнергии, подключенные к розеткам питания дополнительного оборудования.

Система управления электрической нагрузкой предотвращает чрезмерный разряд аккумуляторной батареи. Это обеспечивается за счет регулирования выходного напряжения генератора и потребления энергии электрооборудованием автомобиля. При необходимости для повышения выходной мощности генератора система увеличивает частоту вращения холостого хода. Система способна также временно снизить потребление энергии некоторым дополнительным электрооборудованием.

Обычно это происходит постепенно и незаметно. В редких случаях при наиболее высоком уровне потребления электроэнергии дополнительным электрооборудованием и соответствующей реакции системы EPM это может оказаться заметным. При появлении на дисплее информационного центра сообщения о низком уровне заряда аккумуляторной батареи рекомендуется максимально уменьшить электрическую нагрузку.

## Функция защиты аккумуляторной батареи от разряда

Если плафоны освещения салона остаются включенными после выключения зажигания в течение более 10 минут, система автоматически их выключит. Это предотвращает разряд аккумуляторной батареи.

## Защита аккумуляторной батареи от разряда при включенных приборах наружного освещения

Приборы наружного освещения выключаются через 10 минут после выключения зажигания, если габаритные огни или фары были включены вручную. Это предотвращает разряд аккумуляторной батареи. Для перезапуска 10-минутного таймера поверните переключатель наружного освещения в положение «выключено», а затем в положение включения габаритных огней или фар.

Чтобы оставить лампы включенными на период времени, превышающий 10 минут, зажигание должно быть включено или должен быть выбран режим ACC/ACCESSORY кнопки запуска.

# Информационно-развлекательная система

## Общие сведения 153

Информационно-развлекательная система.....	153
Телеметрическая бортовая система (PDR) .....	153

## Общие сведения

### Информационно-развлекательная система

См. Руководство пользователя информационно-развлекательной системы для получения информации об управлении радиоприемником, аудиоплеерами, телефоном, навигационной системой и системой распознавания голосовых команд. Данное руководство также содержит информацию о соответствующих настройках.

### Функция автоматического шумоподавления (ANC)

При соответствующей комплектации функция ANC уменьшает уровень шума двигателя в салоне автомобиля. Для надлежащей работы функции ANC необходимо, чтобы следующее оборудование автомобиля, установленное на заводе-изготовителе, работало исправно: аудиосистема, радиоприемник, громкоговорители, усилитель (при наличии), система впуска и система выпуска отработанных газов. В случае установки в послепродажный период соответствующего дополнительного оборудования для деактивации этой функции требуется обратиться к официальному дилеру.

## Телеметрическая бортовая система (PDR)

При соответствующей комплектации иконка системы PDR находится на начальном экране информационно-развлекательной системы.

### Важная информация

Использование телеметрической бортовой системы (PDR) может быть запрещено или ограничено законодательством в некоторых странах и в определенных ситуациях. Соблюдайте применимые законы и нормативные требования, включая, помимо прочего, законы о конфиденциальности, законы, касающиеся видеонаблюдения и видеозаписи, правила дорожного движения, а также законы о размещении информации в публичном доступе и право на неприкосновенность частной жизни.

- Не используйте систему PDR, если это отвлекает ваше внимание от дороги.
- При управлении автомобилем не полагайтесь на изображение, полученное с видеокamеры.
- Соблюдайте любые предупреждения и требования в отношении получения согласия перед записью речи и/или изображений других людей, а также

сбора любых других персональных данных при помощи системы PDR.

- Уведомляйте других водителей, пользующихся вашим автомобилем, о необходимости соблюдения вышеуказанных правил.
- Компания General Motors не несет ответственности в связи с использованием системы PDR в нарушение законов и норм.
- Правоохранительные органы имеют право изымать видеозаписи для использования их в качестве доказательств преступлений/нарушений правил дорожного движения, совершенных вами или третьими лицами.

Система PDR осуществляет запись видео- и аудиоданных, а также показателей систем автомобиля. Эта информация сохраняется на съемной SD-карте, вставленной в разъем для SD-карт. Разъем для SD-карт находится под приборной панелью слева от рулевого колеса, прямо над ручкой привода защелки капота.

Записанные данные хранятся только на этой SD-карте, и доступ к ним возможен только посредством их считывания с этой SD-карты.

Для работы с системой требуется наличие SD-карты Class 10 с файловой системой

FAT32 и емкостью 8, 16 или 32 Гб. Вставьте SD-карту в разъем для SD-карт.

Нажмите иконку PDR для доступа к меню системы PDR. Меню содержит следующие опции:

#### Start Recording (начать запись)

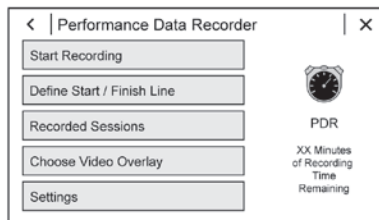

Если система по какой-либо причине не может начать запись, кнопка Start Recording будет неактивна.

Чтобы начать запись, нажмите кнопку Start Recording. После начала записи название этой кнопки изменится на Stop Recording (остановить запись). Нажмите эту кнопку, чтобы прекратить текущий сеанс записи.

Прежде чем извлечь SD-карту из разъема, необходимо остановить запись и закрыть файл. В противном случае просмотр записи будет невозможен.



В процессе записи отображается время, прошедшее с начала записи. Для определения линии финиша см. *Определение линии финиша* далее в данном разделе.



При отсутствии свободного места на SD-карте на дисплее отображается данное сообщение. Удалите данные с SD-карты, скопируйте их на другую SD-карту или используйте другую SD-карту, на которой достаточно места для записи.

Для удаления записи перейдите в меню Recorded Sessions (записанные сеансы) и нажмите кнопку ✓ рядом с соответствующей позицией. См. *Записанные сеансы* далее в данном разделе.

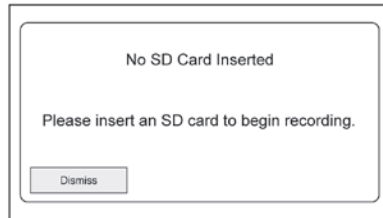

Если SD-карта не вставлена в разъем, на дисплее отображается данное сообщение.

### Define Finish Line (определение линии финиша)

Чтобы отслеживать и записывать время прохождения круга, необходимо задать стартовую точку круга. При прохождении этой точки запускается таймер круга в ходе сеанса записи.

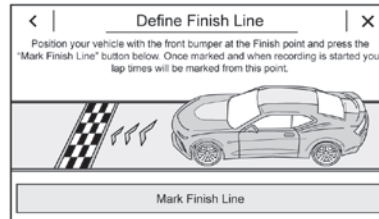

Чтобы задать линию финиша, передний бампер автомобиля должен находиться на одном уровне с точкой старта/финиша. В меню системы PDR нажмите кнопку Define Finish Line (определить линию финиша), затем нажмите кнопку Mark Finish Line (отметить линию финиша). Это можно выполнить во время движения автомобиля.

### Recorded Sessions (записанные сеансы)

Для просмотра видеозаписей нажмите кнопку Recorded Sessions (записанные сеансы).

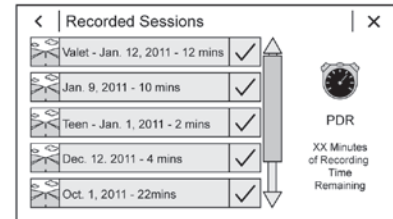

Отобразится список видеозаписей.

Выберите видеозапись, чтобы начать ее воспроизведение.

Нажмите кнопку ✓ рядом с видеозаписью, чтобы удалить эту видеозапись. На экране подтверждения удаления видеозаписи нажмите Yes (да), чтобы удалить видеозапись, или No (нет), чтобы отменить удаление.

Воспроизведение видеозаписи невозможно, если автомобиль движется.

Нажмите на экран во время воспроизведения видеозаписи, чтобы отобразить следующие элементы управления:

**Полоса прокрутки видеозаписи:** позволяет изменять позицию воспроизведения видеозаписи. Длина полосы прокрутки соответствует длительности видеозаписи. Чтобы перемотать видеозапись вперед или назад, перетаскивайте бегунок панели прокрутки в соответствующую сторону.



**Кнопка Delete Recording (удалить запись):** нажмите данную кнопку, чтобы удалить видеозапись. Отобразится экран подтверждения удаления. Нажмите Yes (да), чтобы подтвердить, или No (нет), чтобы отменить удаление.

**Кнопка Pause/Play (пауза/воспроизведение):** нажмите данную кнопку, чтобы воспроизвести видеозапись или приостановить ее воспроизведение. При нажатии на данную кнопку ее название изменяется.

**←:** нажмите данную кнопку для возврата к предыдущему экрану.

**Кнопка Exit (выход):** нажмите данную кнопку для выхода из текущего дисплея.

### Choose Video Overlay (наложение видеозаписей)

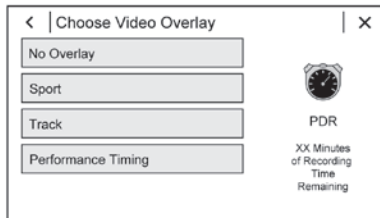

Нажмите Choose Video Overlay для отображения экранного меню.

Выберите одну из следующих позиций:

- No Overlay (нет наложения).
- Sport (спорт).
- Track (трек).
- Performance Timing (спортивный таймер).

#### No Overlay (нет наложения)

В верхней части воспроизводимой видеозаписи показатели систем автомобиля не отображаются. Показатели систем автомобиля можно отобразить во время воспроизведения видеозаписи при помощи специального программного обеспечения.

### Sport (спорт)

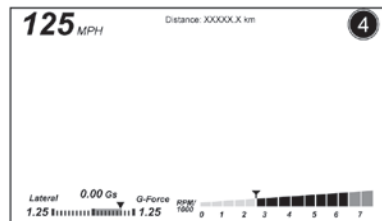

Отображаются следующие показатели систем автомобиля:

- Скорость движения автомобиля: отображается трехзначное значение скорости в км/ч (km/h) или миль/ч (MPH), в зависимости от выбранных настроек.
- Частота вращения коленчатого вала двигателя в минуту (RPM): текущее значение частоты вращения двигателя отображается при помощи треугольника и вертикальной шкалы, которая заполняется по мере увеличения числа оборотов.

- Индикатор текущей передачи: на автомобилях, оборудованных автоматическими и механическими коробками передач, отображается номер передачи (1, 2 и т. д.).
- Шкала поперечной перегрузки (Lateral G-Force): отображается значение перегрузки при поворотах вправо и влево. Шкала заполняется в правую или левую сторону в соответствии со значением перегрузки. Измеренное значение перегрузки отображается в виде числа сверху шкалы.
- Счетчик пробега для текущего события (Distance): отображает значение расстояния, пройденного с момента начала видеозаписи.

### Track (трек)

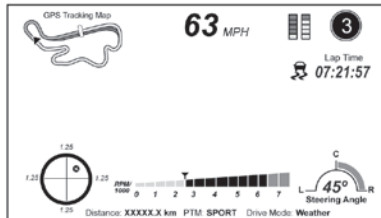

Отображаются следующие показатели систем автомобиля:

- Скорость движения автомобиля: аналогично режиму Sport.

- Карта GPS (местоположение на карте GPS): отображается текущее местоположение автомобиля относительно известного маршрута.
- Частота вращения коленчатого вала двигателя в минуту (RPM): текущее значение частоты вращения двигателя отображается при помощи треугольника и вертикальной шкалы, которая заполняется по мере увеличения числа оборотов.
- Индикатор текущей передачи: аналогично режиму Sport.
- Графическое отображение перегрузок: поперечные и продольные перегрузки отображаются в виде точки внутри круга. Красная точка отображается, когда автомобиль начинает тормозить. При ускорении автомобиля цвет этой точки изменяется на зеленый. Если автомобиль неподвижен, точка имеет белый цвет. По умолчанию цвет точки белый.
- Шкала положения педали тормоза и педали акселератора: показывает процентное значение положения педали тормоза и педали акселератора в диапазоне 0–100%.
- Угол поворота рулевого колеса (Steering Angle): шкала в виде полукруга заполняется, начиная от центра, в левую или правую сторону в соот-

ветствии с направлением поворота рулевого колеса. Числовое значение угла поворота рулевого колеса отображается под шкалой.

- Индикатор активной системы StabiliTrak / системы поддержания курсовой устойчивости (ESC): данный индикатор отображается только в том случае, если активированы электронные системы стабилизации движения.
- Режим системы управления автомобилем в зависимости от дорожных условий (PTM): отображается текущий режим системы PTM. Могут отображаться следующие режимы: Wet, Dry, Sport 1, Sport 2 или Race.
- Время прохождения текущего круга (Lap Time): отображается время прохождения круга, если линия финиша определена и автомобиль ее пересек минимум один раз.
- Счетчик пробега для текущего события (Distance): отображает значение расстояния, пройденного с момента начала видеозаписи.
- Режим движения (Drive Mode): отображается текущий режим движения.

### Performance Timing (спортивный таймер)

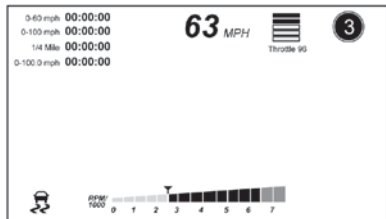

Отображаются следующие показатели систем автомобиля:

- Скорость движения автомобиля: аналогично режиму Sport.
- Частота вращения коленчатого вала двигателя в минуту (RPM): аналогично режиму Sport.
- Индикатор текущей передачи: аналогично режиму Sport.
- 0–100 км/ч (0–60 mph); 0–200 км/ч (0–100 mph); 400 м (1/4 mi) и 0–200–0 км/ч (0–100–0 mph) (0–100 км/ч (0–60 миль/ч); 0–200 км/ч (0–100 миль/ч); 400 м (1/4 мили) и 0–200–0 км/ч (0–100–0 миль/ч)): таймер начинает отсчет времени в момент ускорения автомобиля. При прохождении каждой контрольной точки скорости и дистанции на дисплее отображается соответствующее время.

- Положение педали акселератора (Throttle): отображается процентное значение положения педали акселератора в диапазоне 0–100%.
- Индикатор активной системы StabiliTrak/ESC: данный индикатор отображается только в том случае, если активированы электронные системы стабилизации движения.

### Присвоение имен видеофайлам

Имя записанного видеофайла сохраняется в виде даты видеозаписи и ее длины.

Если сеанс записи осуществлялся, когда система находилась в режиме Valet, имя файла включает в себя название режима, дату и длину записи.

### Settings (настройки)

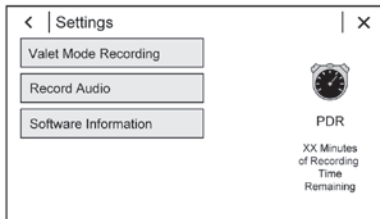

Нажмите кнопку Settings (настройки) в меню системы PDR. Отобразятся следующие опции:

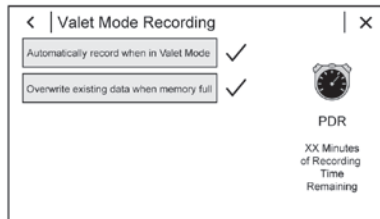

**Valet Mode Recording (запись в режиме Valet):** позволяет выбрать настройки записи. Рекомендуется использовать пустую SD-карту. Доступные опции:

- Automatically record when in Valet Mode (автоматическая запись в режиме Valet): система PDR будет начинать запись в момент активации режима Valet.
- Overwrite existing data when memory full (перезаписывать данные при заполнении памяти): позволяет вручную перезаписывать содержимое SD-карты, когда во время текущей записи требуется дополнительное место на SD-карте. Записи удаляются по одной, начиная с самой старой.

В режиме Valet запись аудиоданных не осуществляется.

**Record Audio (запись звука):** позволяет вести запись звука наряду с записью видео.

В режиме Valet запись аудиоданных не осуществляется.

**Software Information (данные о программном обеспечении):** отображается информация о программном обеспечении системы PDR и номер его версии.

**Toolbox Software (специальное программное обеспечение):** позволяет просматривать на персональном компьютере видеозаписи и анализировать показатели систем автомобиля и технику вождения. Для получения подробной информации о загрузке программного обеспечения посетите веб-сайт [www.chevrolet.com](http://www.chevrolet.com) или обратитесь к официальному дилеру.

## Система климат-контроля

### Система климат-контроля

Система климат-контроля с функцией автоматического управления.....	160
Двухзонная система климат-контроля с функцией автоматического управления.....	163

### Вентиляционные дефлекторы

Вентиляционные дефлекторы.....	166
--------------------------------	-----

### Техническое обслуживание системы вентиляции

Фильтрующий элемент системы вентиляции салона.....	167
Обслуживание системы кондиционирования воздуха.....	167

## Система климат-контроля

### Система климат-контроля с функцией автоматического управления

Органы управления, расположенные на данной панели, используются для управления системой отопления, вентиляции и кондиционирования воздуха.

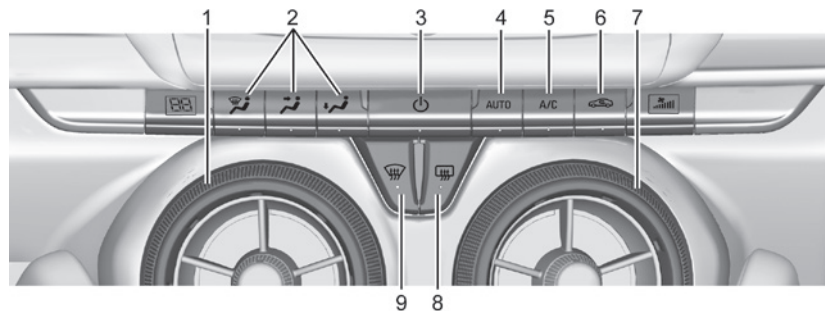

- |   |  |
|---|--|
| 1. Регулятор температуры.                     | 7. Регулятор скоростных режимов вентилятора. |
| 2. Переключатели режимов подачи воздуха.      | 8. Электрообогреватель заднего стекла.       |
| 3. ⏻ (питание).                               | 9. Выключатель режима обогрева стекол.       |
| 4. AUTO (выключатель автоматического режима). |  |
| 5. Режим A/C (кондиционер).                   |  |
| 6. Выключатель режима рециркуляции воздуха.   |  |

### Автоматический режим работы

Система климат-контроля автоматически управляет скоростью вращения вентилятора, режимами подачи и рециркуляции воздуха и работой кондиционера для обогрева или охлаждения воздуха с целью создания наиболее благоприятного микроклимата в салоне автомобиля.

Когда индикатор AUTO горит, система работает полностью в автоматическом режиме. Настройки каждой функции системы климат-контроля можно также устанавливать вручную, при этом выбранная настройка отображается на дисплее. Функции, для которых не выбран ручной режим настройки, регулируются автоматически, даже если индикатор AUTO не горит.

Для включения автоматического режима работы системы:

1. Нажмите кнопку AUTO.
2. Выберите значение температуры. Подождите некоторое время, чтобы система стабилизировалась. Установите значение температуры, при которой вам будет наиболее комфортно.

 нажмите данную кнопку для включения или выключения вентилятора.

**Регулятор температуры:** поверните внешнее кольцо вентиляционного дефлектора по часовой стрелке или про-

тив часовой стрелки, чтобы увеличить или уменьшить значение температуры.

**Регулятор скоростных режимов вентилятора:** поверните внешнее кольцо вентиляционного дефлектора по часовой стрелке или против часовой стрелки, чтобы увеличить или уменьшить скорость вращения вентилятора.

**Переключатели режимов подачи воздуха:** нажмите ,  или  для изменения направления подачи воздуха. Можно выбрать любую комбинацию режимов. При нажатии кнопки на ней загорится индикатор. Текущий режим подачи воздуха отображается на дисплее. При нажатии любой из трех кнопок режим автоматического управления распределением воздушных потоков отключается, и выбор направления подачи воздуха может быть отрегулирован вручную. Для возврата в автоматический режим нажмите кнопку AUTO.

Для изменения текущего режима подачи воздуха выберите один из следующих вариантов или их комбинацию:

 **(к стеклам):** данный режим используется для удаления влаги и конденсата со стекол. Воздух поступает через вентиляционные дефлекторы, расположенные у основания ветрового стекла и возле боковых окон.

 **(к лицу):** весь объем воздуха поступает через вентиляционные дефлекторы, расположенные в приборной панели.

 **(к ногам):** воздух подается через воздуховоды, расположенные возле пола.

 **(режим обогрева стекол):** в данном режиме осуществляется ускоренная очистка ветрового стекла от конденсата или наледи. Воздух поступает только через вентиляционные дефлекторы, расположенные у основания ветрового стекла и возле боковых окон. Также может автоматически включиться система кондиционирования для удаления конденсата.

Для повышения эффективности очистки перед выбором данного режима полностью удалите с ветрового стекла весь снег и лед.

Не начинайте движение до тех пор, пока все окна не будут очищены.

### Система кондиционирования

**A/C (режим кондиционирования воздуха):** данная кнопка позволяет включать и выключать систему. При включении системы загорается соответствующий индикатор. При выключенном вентиляторе системы климат-контроля или отрицательной наружной температуре система кондиционирования не включается, но индикатор горит.

Система кондиционирования может автоматически включиться, если выбран режим подачи воздуха .

 (режим рециркуляции): при нажатии данной кнопки включается режим рециркуляции воздуха. При включении режима загорается соответствующий индикатор. Воздух циркулирует внутри салона.

В данном режиме воздух в салоне охлаждается быстрее или предотвращается попадание в салон автомобиля неприятных запахов снаружи.

Во время работы системы климат-контроля в режиме рециркуляции при выключенном кондиционере влажность воздуха в салоне повышается, что может привести к запотеванию стекол.

Режим рециркуляции не может быть включен при активном режиме обогрева или обдува стекол.

Для снижения расхода топлива и обеспечения быстрого охлаждения салона в жаркую погоду может автоматически включаться режим рециркуляции. При этом индикатор режима рециркуляции не загорается. Нажмите кнопку  для выбора режима рециркуляции; при повторном нажатии этой кнопки будет выбран режим притока наружного воздуха.

## Электрообогреватель заднего стекла

 (электрообогреватель заднего стекла): нажмите данную кнопку для включения или выключения электрообогревателя заднего стекла. При включении электрообогревателя заднего стекла на кнопке выключателя загорается индикатор. Электрообогреватель заднего стекла включается после выключения зажигания или выбора режима ACC/ACCESSORY кнопки запуска.

Электрообогреватель заднего стекла может включаться и выключаться автоматически. См. Микроклимат и система управления качеством воздуха в *Пользовательские настройки* → 140.

При выборе настройки Auto Rear Defog (автоматическое управление электрообогревателем заднего стекла) обогреватель будет автоматически включаться при низкой температуре воздуха в салоне автомобиля и наружной температуре ниже +7 °C.

Обогрев наружных зеркал заднего вида включается при нажатии кнопки включения электрообогревателя заднего стекла и способствует удалению конденсата и наледи с поверхности зеркал.

Не начинайте движение до тех пор, пока все окна не будут очищены.

## Осторожно

Не используйте для очистки внутренней поверхности заднего стекла предметы с острыми краями. Не наклеивайте на токоведущие нити электрообогревателя заднего стекла наклейки и т. п. Это может привести к повреждению электрообогревателя заднего стекла. В этом случае гарантия производителя на устранение возможных повреждений не распространяется.

## Включение системы климат-контроля при дистанционном запуске двигателя (при соответствующей комплектации):

при дистанционном запуске двигателя система климат-контроля будет работать в режиме, зависящем от наружной температуры. См. *Система дистанционного запуска двигателя* → 32. При низкой наружной температуре после дистанционного запуска двигателя может быть включен электрообогреватель заднего стекла. Индикатор электрообогревателя заднего стекла не загорается при дистанционном запуске двигателя. При соответствующей комплектации в холодную погоду может также автоматически включиться обогрев передних сидений, если соответствующая функция активирована в меню пользовательских настроек. См. *Пользовательские настройки* → 140. При дистан-

ционном запуске двигателя индикаторы на кнопках выключателей обогрева сидений не загораются.

## Двухзонная система климат-контроля с функцией автоматического управления

Органы управления, расположенные на данной панели, используются для управления системой отопления, вентиляции и кондиционирования воздуха.

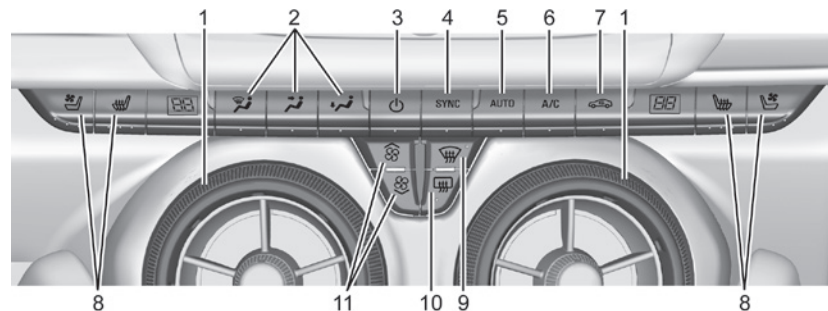

1. Регуляторы температуры для водителя и пассажира переднего сиденья.
2. Переключатели режимов подачи воздуха.
3.  (питание)
4. SYNC (синхронизация температурных режимов).
5. AUTO (выключатель автоматического режима).
6. Режим A/C (кондиционер).
7. Выключатель режима рециркуляции воздуха.
8. Выключатели обогрева и вентиляции сидений водителя и переднего пассажира (при соответствующей комплектации).
9. Выключатель режима обогрева стекол.
10. Электрообогреватель заднего стекла.
11. Регулятор скоростных режимов вентилятора.

### Автоматический режим работы

Система климат-контроля автоматически управляет скоростью вращения вентилятора, режимами подачи и рециркуляции воздуха и работой кондиционера для обогрева или охлаждения воздуха с целью создания наиболее благоприятного микроклимата в салоне автомобиля.

Когда индикатор AUTO горит, система работает полностью в автоматическом режиме. Настройки каждой функции системы климат-контроля можно также устанавливать вручную, при этом выбранная настройка отображается на дисплее. Функции, для которых не выбран ручной режим настройки, регулируются автоматически, даже если индикатор AUTO не горит.

Для включения автоматического режима работы системы:

1. Нажмите кнопку AUTO.
2. Выберите значение температуры. Подождите некоторое время, чтобы система стабилизировалась. Установите значение температуры, при которой вам будет наиболее комфортно.



**Регуляторы температуры для водителя и пассажира переднего сиденья:** значения температуры можно устанавливать отдельно для водителя и пассажира переднего сиденья. Поверните внешнее



кольцо вентиляционного дефлектора со стороны водителя или переднего пассажира по часовой стрелке или против часовой стрелки, чтобы увеличить или уменьшить значение температуры для зоны водителя или переднего пассажира. Выбранное значение температуры отобразится на дисплее значений температуры.

**SYNC (синхронизация температурных режимов):** при нажатии данной кнопки настройки температуры, выбранные для зоны водителя, будут установлены для зоны переднего пассажира. Загорится индикатор SYNC. При регулировке настроек температуры зоны переднего пассажира индикатор SYNC погаснет.

### Режим ручного управления

: нажмите данную кнопку для включения или выключения вентилятора.

 или : нажимайте данные кнопки для увеличения или уменьшения скорости вращения вентилятора.

**Переключатели режимов подачи воздуха:** нажмите ,  или  для изменения направления подачи воздуха. Можно выбрать любую комбинацию режимов. При нажатии кнопки на ней загорится индикатор. Текущий режим подачи воздуха отображается на дисплее. При нажатии любой из трех кнопок режим автомати-

ческого управления распределением воздушных потоков отключается, и выбор направления подачи воздуха может быть отрегулирован вручную. Для возврата в автоматический режим нажмите кнопку AUTO.

Для изменения текущего режима подачи воздуха выберите один из следующих вариантов или их комбинацию:

 (к стеклам): данный режим используется для удаления влаги и конденсата со стекол. Воздух поступает через вентиляционные дефлекторы, расположенные у основания ветрового стекла и возле боковых окон.

 (к лицу): весь объем воздуха поступает через вентиляционные дефлекторы, расположенные в приборной панели.

 (к ногам): воздух подается через воздуховоды, расположенные возле пола.

 (режим обогрева стекол): в данном режиме осуществляется ускоренная очистка ветрового стекла от конденсата или наледи. Воздух поступает только через вентиляционные дефлекторы, расположенные у основания ветрового стекла и возле боковых окон. Также может автоматически включиться система кондиционирования для удаления конденсата.

Для повышения эффективности очистки перед выбором данного режима полно-

стью удалите с ветрового стекла весь снег и лед.

Не начинайте движение до тех пор, пока все окна не будут очищены.

### Система кондиционирования

**A/C (режим кондиционирования воздуха):** данная кнопка позволяет включать и выключать систему. При включении системы загорается соответствующий индикатор. При выключенном вентиляторе системы климат-контроля или отрицательной наружной температуре система кондиционирования не включается, но индикатор горит.

Система кондиционирования может автоматически включиться, если выбран режим подачи воздуха .

 **(режим рециркуляции):** при нажатии данной кнопки включается режим рециркуляции воздуха. При включении режима загорается соответствующий индикатор. Воздух циркулирует внутри салона. В данном режиме воздух в салоне охлаждается быстрее или предотвращается попадание в салон автомобиля неприятных запахов снаружи.

Во время работы системы климат-контроля в режиме рециркуляции при выключенном кондиционере влажность воздуха в салоне повышается, что может привести к запотеванию стекол.

Режим рециркуляции не может быть включен при активном режиме обогрева или обдува стекол.

Для снижения расхода топлива и обеспечения быстрого охлаждения салона в жаркую погоду может автоматически включаться режим рециркуляции. При этом индикатор режима рециркуляции не загорается. Нажмите кнопку  для выбора режима рециркуляции; при повторном нажатии этой кнопки будет выбран режим притока наружного воздуха.

### Электрообогреватель заднего стекла

 **(электрообогреватель заднего стекла):** нажмите данную кнопку для включения или выключения электрообогревателя заднего стекла. При включении электрообогревателя заднего стекла на кнопке выключателя загорается индикатор. Электрообогреватель заднего стекла выключается после выключения зажигания или выбора режима ACC/ACCESSORY кнопки запуска.

Электрообогреватель заднего стекла может включаться и выключаться автоматически. См. Микроклимат и система управления качеством воздуха в *Пользовательские настройки* → 140. При выборе настройки Auto Rear Defog (авто-





матическое управление электрообогревателем заднего стекла) обогреватель будет автоматически включаться при низкой температуре воздуха в салоне автомобиля и наружной температуре ниже +7 °C.

Обогрев наружных зеркал заднего вида включается при нажатии кнопки включения электрообогревателя заднего стекла и способствует удалению конденсата и наледи с поверхности зеркал.

Не начинайте движение до тех пор, пока все окна не будут очищены.

### Осторожно

Не используйте для очистки внутренней поверхности заднего стекла предметы с острыми краями. Не наклеивайте на токоведущие нити электрообогревателя заднего стекла наклейки и т. п. Это может привести к повреждению электрообогревателя заднего стекла. В этом случае гарантия производителя на устранение возможных повреждений не распространяется.

 или  **(при соответствующей комплектации):** нажмите кнопку  или  для включения обогрева сиденья водителя или переднего пассажира.

Нажмите кнопку  или  (при соответствующей комплектации), для вклю-

чения вентиляции сиденья водителя или переднего пассажира. См. *Передние сиденья с функциями обогрева и вентиляции* → 64.

**Включение системы климат-контроля при дистанционном запуске двигателя (при соответствующей комплектации):** при дистанционном запуске двигателя система климат-контроля может работать в режиме, зависящем от наружной температуры. См. *Система дистанционного запуска двигателя* → 32. При низкой наружной температуре после дистанционного запуска двигателя может быть включен электрообогреватель заднего стекла. Индикатор электрообогревателя заднего стекла не загорается при дистанционном запуске двигателя. При соответствующей комплектации в холодную погоду может также автоматически включиться обогрев передних сидений, если соответствующая функция активирована в меню пользовательских настроек. См. *Пользовательские настройки* → 140. При дистанционном запуске двигателя индикаторы на кнопках выключателей обогрева сидений не загораются.

## Вентиляционные дефлекторы

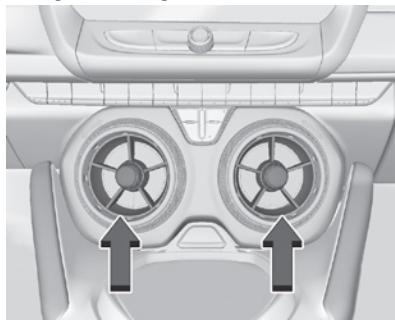

Для регулировки направления воздушных потоков используйте вентиляционные дефлекторы, расположенные в центре и по бокам приборной панели. Поверните рукоятки, расположенные в центре вентиляционных дефлекторов, по часовой стрелке или против часовой стрелки, чтобы открыть или закрыть заслонки воздуховодов.

## Рекомендации по использованию системы климат-контроля

- В режиме обогрева или обдува стекол теплый воздух подается через боковые вентиляционные дефлекторы. Для повышения эффективности очистки боковых стекол отрегулируйте боковые вентиляционные дефлекторы так, чтобы воздушный поток был направлен непосредственно на боковые стекла.
- Удаляйте лед, снег, листья и другой мусор с воздухозаборников у основания ветрового стекла, чтобы не создавалось препятствий для притока наружного воздуха в салон.
- Удаляйте снег с капота для улучшения обзора и уменьшения проникновения влаги внутрь автомобиля.
- Не загромождайте пространство под передними сиденьями для более эффективной циркуляции воздуха внутри салона.
- Использование дефлекторов капота, не одобренных компанией GM, может существенно ухудшать работу системы климат-контроля. Перед установкой какого-либо наружного дополнительного оборудования обратитесь за консультацией к официальному дилеру.

## Техническое обслуживание системы вентиляции

### Фильтрующий элемент системы вентиляции салона

Фильтрующий элемент системы вентиляции салона предотвращает попадание внутрь автомобиля пыли, пыльцы растений и других раздражителей при поступлении в салон наружного воздуха. Фильтрующий элемент необходимо периодически заменять. См. *Плановое техническое обслуживание* → 311.

Если фильтрующий элемент не установлен, использовать систему климат-контроля не рекомендуется. В противном случае влага и мусор могут попадать в систему, что приведет к возникновению утечек и посторонних шумов. После снятия старого фильтрующего элемента всегда устанавливайте новый фильтрующий элемент.

Для получения более подробной информации о замене фильтрующего элемента обратитесь к официальному дилеру.

### Обслуживание системы кондиционирования воздуха

У всех автомобилей в моторном отсеке установлена табличка с указанием типа хладагента, используемого в системе кондиционирования воздуха. Обслуживание системы кондиционирования должно выполняться только специально обученными и сертифицированными техническими специалистами. Испаритель системы кондиционирования воздуха ремонту не подлежит. Также не допускается замена испарителя на испаритель, снятый с автомобиля, пострадавшего в аварии или подлежащего утилизации. При необходимости замены испарителя следует устанавливать только новый испаритель для обеспечения надежной и безопасной работы системы кондиционирования воздуха.

В процессе обслуживания системы кондиционирования весь хладагент должен регенерироваться при помощи соответствующего оборудования. Выпуск хладагента непосредственно в атмосферу наносит ущерб окружающей среде, а также создает угрозу для здоровья людей (опасность поражения дыхательных путей, ожогов, обморожений и т. п.).

Система кондиционирования воздуха требует периодического технического обслуживания. См. *Плановое техническое обслуживание* → 311.

# Управление автомобилем

## Информация о вождении

Внимательность при вождении.....	169
Предусмотрительность при вождении .....	170
Вождение в состоянии алкогольного опьянения.....	170
Системы управления автомобилем ..	170
Торможение.....	170
Рулевое управление.....	171
Возврат автомобиля на дорогу.....	172
Восстановление контроля над автомобилем.....	172
Трек-дни и спортивные мероприятия .....	173
Движение по мокрым дорогам.....	182
Движение по холмистой местности и по горным дорогам .....	183
Вождение зимой .....	183
Если автомобиль застрял .....	185
Ограничения нагрузки на автомобиль.....	185

## Запуск двигателя и начало движения

Обкатка нового автомобиля.....	189
Режимы кнопки запуска двигателя ..	190
Запуск двигателя .....	191

Предпусковой подогреватель двигателя.....	193
Режим задержки отключения питания дополнительного электрооборудования (RAP).....	195
Перевод рычага селектора в положение P (парковка) .....	195
Вывод рычага селектора из положения P .....	196
Парковка автомобиля с механической коробкой передач ...	196
Нахождение автомобиля над горючими материалами.....	197
Система Active Fuel Management ....	197
Продолжительная стоянка с работающим двигателем.....	197

## Отработанные газы

Работа двигателя при неподвижном автомобиле .....	198
---	-----

## Автоматическая коробка передач

Режим ручного выбора передач .....	201
------------------------------------	-----

## Механическая коробка передач

Регулятор Active Rev Match.....	205
---------------------------------	-----

## Тормозная система

Антиблокировочная система (ABS) ..	206
Стояночный тормоз с электроприводом .....	207

Система помощи при экстренном торможении .....	209
Система помощи при трогании на подъеме (HSA).....	209

## Системы стабилизации движения

Противобуксовочная система / система поддержания курсовой устойчивости .....	210
Переключатель режимов движения .	212
Режим Competitive Driving (режим соревнования) (только модели SS, ZL1 и 1LE).....	215
Дифференциал ограниченного проскальзывания .....	217

## Система круиз-контроля

Система круиз-контроля.....	217
-----------------------------	-----

## Системы помощи водителю

Системы помощи при парковке или движении задним ходом .....	221
Система предупреждения о возможном фронтальном столкновении (FCA) ...	224
Система контроля слепых зон (SBZA) .....	226
Система помощи при перестроении (LCA) .....	226

## Топливо

Рекомендуемое топливо (двигатель 2,0 л L4 с турбонаддувом и двигатель 6,2 л V8).....	228
Запрещенное топливо.....	229
Присадки к топливу.....	229
Заправка автомобиля топливом.....	229
Заполнение канистр топливом.....	231

## Буксировка прицепа

Общие сведения о буксировке.....	232
----------------------------------	-----

## Установка дополнительного оборудования

Дополнительное электрооборудование.....	232
---	-----

## Информация о вождении

### Внимательность при вождении

Существует множество факторов, отвлекающих внимание водителя во время вождения. Сохраняйте рассудительность. Никакие другие действия не должны отвлекать ваше внимание от дороги. Во многих странах приняты законы, касающиеся отвлечения внимания водителя во время вождения. Ознакомьтесь с соответствующими законами, которые действуют в вашей стране, и соблюдайте их.

Не отвлекайтесь во время вождения, внимательно следите за дорогой, надежно удерживайте руками рулевое колесо и сосредоточьтесь на управлении автомобилем.

- Не пользуйтесь мобильным телефоном во время управления автомобилем. Чтобы принимать или совершать вызовы, пользуйтесь гарнитурой hands free.
- Следите за дорогой. Не читайте, не делайте заметки и не ищите информацию в телефоне или других электронных устройствах.

- При необходимости совершения каких-либо действий, которые могут отвлечь ваше внимание от вождения, попросите переднего пассажира их выполнить.
- Прежде чем садиться за руль, ознакомьтесь с такими функциями, как программирование предпочитаемых радиостанций, регулировка настроек системы климат-контроля и положений сиденья. Перед поездкой заранее проложите маршрут до пункта назначения в навигационной системе или навигационном устройстве.
- Если необходимо поднять предмет, упавший на пол, сначала остановите автомобиль в безопасном месте.
- Не пытайтесь успокоить детей во время движения. Сначала остановите автомобиль или припаркуйтесь.
- Перевозите животных в специально предусмотренных для этого устройствах (клетках, контейнерах) или используйте шлейки, пристегивающиеся к замку ремня безопасности.
- Во время управления автомобилем не ведите эмоциональные разговоры с пассажиром или по мобильному телефону.

**⚠ Внимание**

Длительное или частое отвлечение внимания от дороги может привести к дорожно-транспортному происшествию, влекущему за собой тяжелые травмы и даже смерть. Не отвлекайтесь от процесса управления автомобилем.

Для получения подробной информации об использовании информационно-развлекательной и навигационной систем (при соответствующей комплектации), а также о регистрации и использовании мобильного телефона см. Руководство пользователя информационно-развлекательной системы.

**Предусмотрительность при вождении**

Понятие «предусмотрительность при вождении» означает постоянную готовность к возникновению неожиданных ситуаций. Первым шагом к предусмотрительному вождению является использование ремня безопасности. См. *Ремень безопасности* → 66.

- Представьте себе, что все участники дорожного движения (пешеходы, велосипедисты и водители других автомобилей) ведут себя на дорогах безответственно и совершают

ошибки. Прогнозируйте их поведение и будьте готовы к неожиданным ситуациям.

- Соблюдайте безопасную дистанцию до автомобиля, идущего впереди.
- Сосредоточьте внимание на управлении автомобилем.

**Вождение в состоянии алкогольного опьянения**

Никогда не садитесь за руль после употребления алкоголя в любой дозе. Вождение в состоянии алкогольного опьянения приведет к аварии, в которой вы, ваши пассажиры и другие люди получат тяжелые увечья.

**⚠ Внимание**

Вождение и алкоголь несовместимы. Ваши рефлексы, восприятие с помощью органов чувств, внимание и рассудительность будут ухудшены даже от малой дозы алкоголя. Вождение в состоянии алкогольного опьянения приведет к аварии и, как следствие, к тяжелым травмам и даже к смерти.

(см. продолжение)

**Внимание (продолжение)**

Никогда не садитесь за руль в состоянии алкогольного опьянения и не совершайте поездки в качестве пассажира в автомобиле, водитель которого употребил алкоголь. Добирайтесь до дома на такси или передайте управление автомобилем трезвому водителю.

**Системы управления автомобилем**

Рулевое управление, педаль акселератора и педаль тормоза — важнейшие элементы, позволяющие водителю управлять автомобилем.

**Торможение**

Время, необходимое для остановки автомобиля, складывается из времени, необходимого для принятия решения о торможении, и времени, в течение которого происходит торможение. Время, которое затрачивается на перенос ноги на педаль тормоза, является временем, в течение которого водитель принимает решение применить торможение. Иными словами, это время реакции на изменение ситуации.

В среднем время реакции водителя составляет приблизительно три четверти

секунды. За это время автомобиль, движущийся со скоростью 100 км/ч, преодолевает расстояние в 20 м, что в экстренной ситуации может быть слишком много.

Полезные рекомендации:

- Соблюдайте безопасную дистанцию до автомобиля, идущего впереди.
- Избегайте неоправданно резкого торможения.
- Двигайтесь со скоростью, с которой движется транспортный поток.

Если во время движения самопроизвольно останавливается двигатель, выполняйте торможение в обычном режиме, но не нажимайте педаль тормоза несколько раз подряд. В этом случае педаль тормоза может оказывать большее сопротивление. При остановившемся двигателе некоторо-рое разрежение в усилителе тормозной системы сохраняется, но оно уменьшается при каждом последующем нажатии педали тормоза.

После того как перестает действовать усилитель тормозной системы, усилие на педали тормоза будет возрастать, и может увеличиваться длина тормозного пути.

## Рулевое управление

### Рулевое управление с электрическим усилителем

Ваш автомобиль оснащен электрическим усилителем рулевого управления. В приводе рулевого управления не используется рабочая жидкость. Поэтому регулярное техническое обслуживание не требуется.

При отключении электроусилителя рулевого управления из-за неисправности функциональность рулевого управления сохраняется, но усилие на рулевом колесе может увеличиться.

Если электроусилитель рулевого управления используется в течение долгого времени при неподвижном автомобиле, эффективность его работы может снизиться.

Если рулевое колесо поворачивается до достижения крайнего положения и удерживается в этом положении длительное время, помощь со стороны усилителя может уменьшаться.

Действие электроусилителя должно возобновиться в нормальном режиме после остывания электропривода рулевого управления.

При возникновении неисправности обратитесь в авторизованный сервисный центр.

### Советы по использованию рулевого управления при прохождении поворотов

- Проходите повороты на безопасной скорости.
- Снижайте скорость до начала поворота.
- Поддерживайте безопасную постоянную скорость при прохождении поворота.
- Не разгоняйте автомобиль до конца поворота, а после выхода на прямой участок плавно увеличивайте скорость движения.

### Использование рулевого управления в экстремальных ситуациях

- Существуют ситуации, когда объезд препятствия оказывается более эффективным, чем торможение.
- Если руки водителя находятся в положениях «9 часов» и «3 часа», рулевое колесо можно повернуть на 180°, не отрывая от него рук.
- Система ABS обеспечивает возможность управления автомобилем во время торможения.

## Возврат автомобиля на дорогу

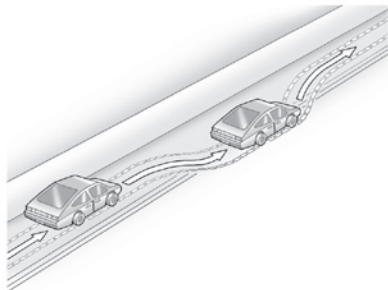

Иногда при движении по дорогам с твердым покрытием правые колеса оказываются на обочине. В этом случае выполните следующее:

1. Не нажимайте педаль акселератора; при отсутствии помех поверните рулевое колесо немного влево, чтобы выровнять автомобиль относительно края твердого покрытия.
2. Поверните рулевое колесо примерно на одну восьмую оборота до тех пор, пока правое переднее колесо не коснется края дорожного покрытия.
3. Затем верните рулевое колесо в положение для прямолинейного движения и продолжайте движение.

## Восстановление контроля над автомобилем

### Скольжение колес

Существуют три типа скольжения колес, соответствующие трем системам управления автомобилем:

- Скольжение колес во время торможения — колеса не вращаются.
- Скольжение колес при прохождении поворота со слишком большой скоростью или в результате поворота рулевого колеса на слишком большой угол может приводить к заносу автомобиля.
- При слишком сильном нажатии педали акселератора может возникнуть проскальзывание (буксование) ведущих колес.

Предусмотрительный водитель в большинстве ситуаций избегает скольжения колес, соблюдая максимальную осторожность в конкретных условиях и стараясь не допускать возникновения подобных ситуаций. И тем не менее возникновение скольжения автомобиля все же возможно.

При возникновении заноса выполните следующие действия:

- Снимите ногу с педали акселератора и быстрым движением установите рулевое колесо в положение, при ко-

тором автомобиль будет двигаться в нужном вам направлении. Автомобиль может вернуться на прежний курс движения. Будьте постоянно готовы к тому, что после первого корректирующего маневра потребуются второй — с поворотом рулевого колеса в противоположную сторону.

- Снизьте скорость и ведите автомобиль с учетом погодных условий. Тормозной путь может увеличиться и управляемость автомобиля может снизиться, если условия сцепления колес с дорогой ухудшились из-за наличия воды, снега, льда, гравия и т. п. Следите за косвенными признаками, такими как наличие на дороге большого количества воды, льда, укатанного снега, отблески на поверхности дороги, и в случае возникновения каких-либо сомнений снижайте скорость.
- Старайтесь избегать внезапных маневров, ускорения или торможения, в том числе снижения скорости движения с помощью перехода на пониженную передачу. Любой резкий маневр может привести к скольжению колес.

Помните: антиблокировочная система устраняет лишь блокировку колес при торможении.

## Трек-дни и спортивные мероприятия

### Опасно

Функции, предусмотренные для спортивного вождения, предназначены для использования на кольцевых гоночных трассах опытными водителями, обладающими профессиональными навыками вождения, и не должны использоваться на дорогах общего пользования. Езда на высокой скорости, агрессивное прохождение поворотов, резкое торможение и и другие приемы спортивного вождения могут быть опасны. Неправильные управляющие воздействия водителя, не соответствующие условиям движения, могут привести к потере контроля над автомобилем и, как следствие, к серьезным травмам или гибели водителя, пассажиров и других людей. Всегда соблюдайте меры безопасности при вождении.

Для модели Camaro High Performance см. *Дополнительные пункты* в приложении для моделей Camaro High Performance.

Участие в соревнованиях без соблюдения инструкций может привести к аннулированию гарантии на автомобиль. Перед участием в гоночных заездах или других

спортивных мероприятиях ознакомьтесь с содержанием сервисной книжки.

При участии в гоночных заездах и других спортивных мероприятиях не включайте режим Stealth в настройках системы Engine Sound Management (управление звуком двигателя) (при соответствующей комплектации). См. *Переключатель режимов движения* → 212.

## Моторное масло

### Осторожно

Если вы собираетесь участвовать в гоночных заездах и других спортивных мероприятиях на вашем автомобиле, необходимо иметь в виду, что расход моторного масла в этих условиях может увеличиваться по сравнению с его расходом при нормальной эксплуатации автомобиля. Низкий уровень моторного масла может привести к повреждению двигателя. Информацию о том, как доливать масло, см. в *Моторное масло* → 238.

Как можно чаще проверяйте уровень масла при участии в гоночных заездах и других спортивных мероприятиях и следите за тем, чтобы он соответствовал верхней отметке на маслоизмерительном щупе или был немного выше ее.

## Двигатель 6,2 л (LT1) V8

Следите за тем, чтобы уровень моторного масла соответствовал верхней отметке маслоизмерительного щупа или был немного выше нее.

На заводе двигатель был заправлен моторным маслом 0W-40 dexos2. Моторное масло 0W-40 dexos2 рекомендовано к использованию при эксплуатации автомобиля как на дорогах общего пользования, так и на гоночных треках. Полностью синтетическое моторное масло 15W-50 может также использоваться при эксплуатации автомобиля на гоночных треках, но по завершении заездов его необходимо заменить на моторное масло 0W-40 dexos2 для эксплуатации автомобиля на дорогах общего пользования. См. *Заправочные емкости и спецификации* → 325.

## Топливо

При участии на автомобиле в гоночных заездах используйте неэтилированный бензин с октановым числом не менее 98.

## Рабочая жидкость автоматической коробки передач

Перед участием в гоночных заездах доведите уровень рабочей жидкости автоматической коробки передач до рекомендуемого уровня с учетом типа трассы. Рабочую жидкость автома-

тической коробки передач необходимо менять через каждые 15 часов участия в гоночных заездах. Регулировку уровня рабочей жидкости или ее замену должны проводить специалисты авторизованного сервисного центра.

### Масло механической коробки передач

Масло механической коробки передач необходимо менять через каждые 15 часов участия в гоночных заездах.

### Масло редуктора заднего моста

Перед участием в гоночных заездах пробег автомобиля (или замененных мостов) должен составлять не менее 2400 км.

Масло редуктора заднего моста может нагреваться значительно сильнее, чем при тяжелых условиях эксплуатации. Замените масло после первого заезда или этапа соревнований, а затем производите замену масла в редукторе заднего моста через каждые 24 часа участия в гонке или спортивном мероприятии. См. *Рекомендованные рабочие жидкости и смазочные материалы* → 321.

#### Осторожно

В случае участия в гонках или спортивном мероприятии впервые масло редуктора заднего моста может сильно нагреваться. Это может привести к повреждению заднего моста, на устранение которого гарантия производителя распространяться не будет. Если вы участвуете в гонках или спортивном мероприятии впервые, не допускайте перегрева масла редуктора заднего моста.

#### Тормозная жидкость

Перед участием в гоночных заездах и спортивных мероприятиях тормозную жидкость рекомендуется заменить тормозной жидкостью для спортивного применения. Такая тормозная жидкость должна иметь сухую точку кипения выше +279 °С. После замены тормозной жидкости на спортивную соблюдайте рекомендации производителя тормозной жидкости, касающиеся порядка обслуживания тормозной системы. Не используйте тормозные жидкости на силиконовой основе или тормозные жидкости класса DOT-5.

#### Приработка тормозных колодок

Для подготовки автомобиля к гоночным заездам и другим спортивным мероприятиям необходимо выполнить нижеописанную процедуру приработки спортивных тормозных колодок.

Новые тормозные колодки должны быть приработаны до участия в гонках или спортивных соревнованиях.

#### Осторожно

Данная процедура выполняется специально для модели Camaro SS или для моделей с двигателем LT с системой охлаждения Y4Q Heavy Duty, которые оборудованы тормозной системой J55. Ее не следует выполнять для других моделей Camaro во избежание повреждений.

#### Осторожно

Обкатка нового автомобиля должна быть завершена до приработки тормозных колодок, в противном случае это может привести к возникновению неисправностей в трансмиссии/двигателе. См. также *Обкатка нового автомобиля* → 189.

Если приработка выполняется с соблюдением всех рекомендаций, то повреждения тормозной системы будут исключены.

Во время выполнения приработки тормозные колодки будут дымиться, и появится характерный запах. Усилие, прилагаемое к педали тормоза, и ход педали тормоза могут увеличиться. После выполнения приработки тормозные колодки могут иметь белый цвет в месте контакта с тормозным диском.

Выполняйте приработку с соблюдением всех требований безопасности, а также требований государственных и местных законов, касающихся эксплуатации автомобилей. Приработку необходимо выполнять исключительно на сухом покрытии.

#### Приработка тормозных колодок в ходе гоночных заездов

##### Осторожно

В ходе выполнения приработки могут возникнуть увеличенный ход педали тормоза и повышенное усилие на педали тормоза, в результате чего эффективность тормозной системы снизится. Это может привести к увеличению тормозного пути до полной приработки тормозных колодок.

1. Нажмите на педаль тормоза 25 раз при скорости 100 км/ч, снижая ее

до 50 км/ч при замедлении 0,4 g. Это торможение со средним усилием. Проезжайте расстояние, составляющее минимум 1 км, между нажатиями на педаль тормоза. Данный этап можно пропустить, если пробег с этими тормозными колодками составляет более 320 км.

2. Повторно нажимайте на педаль тормоза при скорости 100 км/ч, снижая ее до 25 км/ч при замедлении 0,8 g. Это резкое торможение без активации антиблокировочной системы (ABS). Проезжайте расстояние, составляющее минимум 1 км, между нажатиями на педаль тормоза. Повторяйте до тех пор, пока ход педали тормоза не начнет увеличиваться. В зависимости от условий езды данная процедура потребует нажатия педали тормоза максимум 25 раз.
3. Охлаждение: двигайтесь со скоростью 100 км/ч примерно 15 км без применения тормозов.
4. Нажмите на педаль тормоза 25 раз при скорости 100 км/ч, снижая ее до 50 км/ч при замедлении 0,4 g. Это торможение со средним усилием. Проезжайте расстояние, составляющее минимум 1 км, между нажатиями на педаль тормоза.

#### Дефлекторы передних колес, дефлекторы нижних рычагов подвески и грязезащитные кожухи тормозных дисков (только модель SS)

Перед участием в гоночных заездах снимите дефлекторы передних колес и замените оригинальные дефлекторы удлиненными дефлекторами, а грязезащитные кожухи тормозных дисков — уменьшенными кожухами.

##### Осторожно

Участие в гоночных заездах с установленными оригинальными грязезащитными кожухами передних тормозных дисков и дефлекторами передних колес может привести к провалу педали тормоза из-за высокой температуры тормозных дисков.

Для установки удлиненных дефлекторов и уменьшенных грязезащитных кожухов тормозных дисков:



1. Снимите дефлекторы передних колес.
2. Снимите передние колеса.

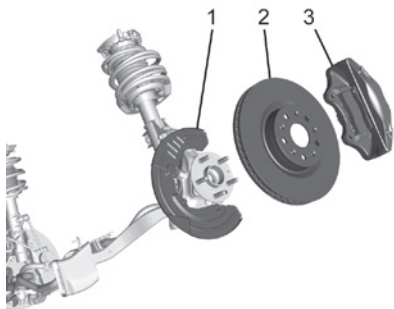

3. Снимите тормозные суппорты (3) с поворотных кулаков.
4. Снимите тормозные диски (2).

5. Снимите оригинальные грязезащитные кожухи (1) передних тормозных дисков.
6. Снимите дефлекторы нижних рычагов подвески.
7. Отсоедините зажимы жгута проводов датчика скорости вращения колеса от дефлектора нижнего рычага подвески.

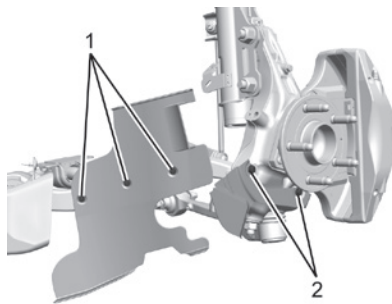

8. Установите уменьшенные грязезащитные кожухи тормозных дисков, завернув по два винта (2) на каждом углу. Момент затяжки винтов: 9 Н·м (80 фунтов/дюйм).

### Осторожно

Неправильное закрепление зажимов жгута проводов датчика скорости вращения колеса может привести к его задеванию за датчик скорости вращения колеса и повреждению автомобиля.

9. Закрепите зажимы жгута проводов датчика скорости вращения колеса, прижав их снизу вверх на заднем выступе. На оригинальном дефлекторе крепежные клипсы устанавливаются путем их прижатия сверху вниз.
10. Установите удлиненные дефлекторы, завернув по три винта (1) на каждом углу. Момент затяжки винтов: 3,3 Н·м (29 фунтов/дюйм).  
При установке новых рычагов подвески затяните три винта моментом 4,5 Н·м (44 фунтов/дюйм).
11. Установите передние тормозные диски, завернув по одному винту на каждом углу. Момент затяжки винтов: 9 Н·м (80 фунтов/дюйм).

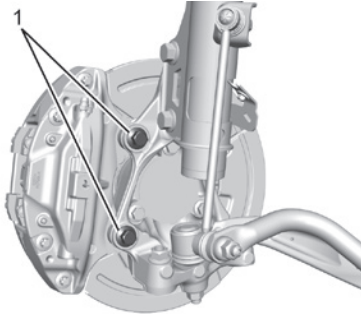

12. Нанесите на болты суппортов жидкий резьбовой фиксатор (номер по каталогу GM: 9985399 — Loctite 272 — Goodwrench 12345493). Установите тормозные суппорты, завернув по два винта (1) на каждом углу. Момент затяжки болтов тормозных суппортов: 200 Н·м (148 фунтов/дюйм).
13. Установите передние колеса и затяните колесные гайки номинальным моментом. См. *Заправочные емкости и спецификации* → 325.

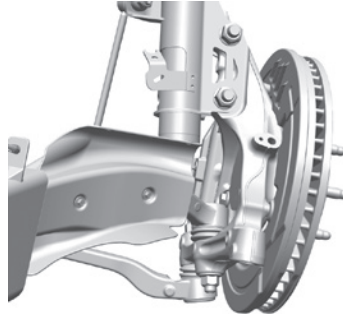

#### Осторожно

По окончании гоночного заезда снимите удлиненные дефлекторы и уменьшенные грязезащитные кожухи и установите оригинальные дефлекторы и кожухи.

Если не установить оригинальные дефлекторы и кожухи, возможно образование коррозии, снижение эффективности работы тормозной системы, появление шума, преждевременный износ тормозных колодок и тормозных дисков, ухудшение эффективности торможения при движении с высокой скоростью на мокром дорожном покрытии и повреждение удлиненных дефлекторов.

14. По окончании гоночного заезда повторите вышеуказанные шаги для установки на место оригинальных дефлекторов нижних рычагов подвески и грязезащитных кожухов тормозных дисков.
15. Установите дефлекторы передних колес.

#### Функция Custom Launch Control (при соответствующей комплектации)

Функция Custom Launch Control позволяет изменять следующие параметры системы Launch Control:

- Launch RPM (обороты двигателя при старте с места)
- Slip Target (коэффициент проскальзывания) (5–15%)
- Surface Type (тип покрытия)

Для регулировки оборотов двигателя при старте с места (Launch RPM) должны быть соблюдены следующие условия:



- Должен быть выбран режим Track (трек). См. Режим Track в *Переключатель режимов движения* → 212.
- Должен быть активирован режим системы Performance Traction Management (PTM). На моделях с откидным верхом и моделях SS с 10-ступенчатой автоматической

коробкой передач должен быть активирован режим Competitive Driving (режим соревнования). См. *Переключатель режимов движения* → 212.



- Рулевое колесо должно находиться в положении для прямолинейного движения.
- Дверь водителя должна быть закрыта.
- В коробке передач должна быть установлена любая передача, кроме передачи R (задний ход).  
Регулировка может быть выполнена при положении P (парковка) или N (нейтраль) коробки передач.
- Стояночный тормоз не должен быть задействован.

Для получения подробной информации о режиме Competitive Driving см. *Режим Competitive Driving (режим соревнования) (только модели SS, ZL1 и 1LE)* → 215.



1. Нажмите кнопку , расположенную на правой стороне рулевого колеса, чтобы открыть верхний уровень меню информационного центра (DIC). Нажимая кнопку , выделите пункт Options (настройки), затем нажмите кнопку SEL.



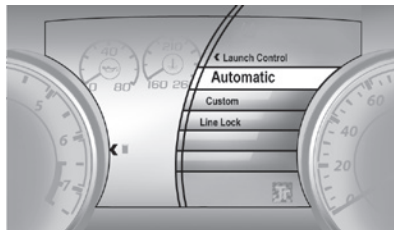

2. Используйте кнопку  или  для прокрутки меню до пункта Launch Control (система Launch Control).



3. Нажмите кнопку , чтобы открыть меню настроек.



4. Используйте кнопку  или , чтобы выделить пункт Custom (индивидуальные настройки).



5. Нажмите кнопку SEL для выбора пункта Custom (индивидуальные настройки).

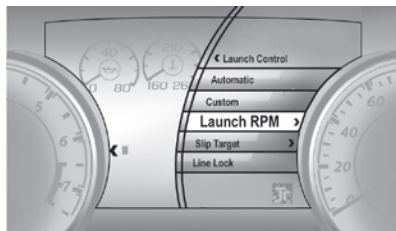

6. Нажимая кнопку ▽, выделите пункт Launch RPM (обороты двигателя при старте с места).
7. Нажмите кнопку SEL.



8. Выберите необходимое значение частоты вращения двигателя с помощью кнопок ▲ и ▼: в диапазоне 1800–4000 об/мин для механической коробки передач или в диапазоне 800–2400 об/мин для автоматической коробки передач.



9. Нажмите кнопку SEL для подтверждения выбранного значения частоты вращения двигателя.



#### Механическая коробка передач

10. В этом примере система Launch Control отрегулирована в соответствии с индивидуальными предпочтениями водителя.

- Механическая коробка передач: полностью нажмите педаль акселератора для активации системы Launch Control и быстро отпустите педаль сцепления, чтобы начать движение.



#### Автоматическая коробка передач

- Автоматическая коробка передач: с усилием нажмите и удерживайте педаль тормоза для активации системы Launch Control.



11. Только автоматическая коробка передач: быстро нажмите педаль акселератора до упора. Отпустите педаль тормоза, чтобы начать движение.

### Функция Line Lock (независимая блокировка передних тормозов) (при соответствующей комплектации)

#### Внимание

При использовании функции Line Lock автомобиль может неожиданно начать движение, что может привести к травмированию людей или повреждению имущества, находящихся поблизости. Используйте функцию Line Lock только на кольцевых гоночных трассах, на которых обеспечивается достаточное пространство вокруг автомобиля. Будьте готовы к тому, чтобы немедленно нажать педаль тормоза, если автомобиль начнет движение. Не используйте функцию Line Lock в зонах, к которым могут иметь доступ люди, или при нахождении рядом с автомобилем людей или объектов имущества.

#### Осторожно

Не переключайте передачи, если ведущие колеса буксуют. Это может привести к повреждению компонентов коробки передач. Гарантия производителя на устранение повреждений, вызванных неправильной эксплуатацией автомобиля, не распространяется. Не переключайте передачи, если ведущие колеса не имеют сцепления с дорогой.



Функция Line Lock позволяет блокировать передние тормозные механизмы независимо от задних. Это обеспечивает буксование задних колес при нажатой педали акселератора.

Для перехода в режим Line Lock должны быть соблюдены следующие условия:

- Должен быть выбран режим Track (трек).
- Должен быть активирован режим системы Performance Traction Management (PTM). На моделях с откидным верхом должен быть активирован режим Competitive Driving (режим соревнования).
- Рулевое колесо должно находиться в положении для прямолинейного движения.
- Дверь водителя должна быть закрыта.

- На автомобиле с автоматической коробкой передач рычаг селектора должен быть установлен в положение D (движение); на автомобиле с механической коробкой передач рычаг переключения передач должен быть установлен в положение 1-й передачи.
- Стояночный тормоз не должен быть задействован.
- Автомобиль должен стоять на ровной горизонтальной поверхности. Педаль акселератора не должна быть нажата.



1. Нажмите кнопку , расположенную на правой стороне рулевого колеса, чтобы открыть верхний уровень меню информационного центра (DIC). Нажимая кнопку , выделите пункт Options (настройки), затем нажмите кнопку SEL.



2. Используйте кнопку  $\triangle$  или  $\nabla$  для прокрутки меню до пункта Launch Control (система Launch Control).

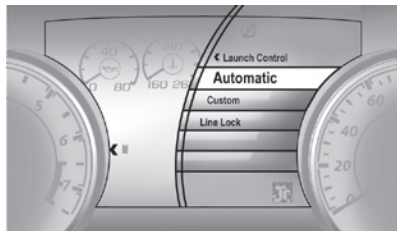

3. Нажмите кнопку  $\triangleright$ , чтобы выбрать меню Launch Control.

Выберите Automatic (автоматически) или Custom (индивидуальные настройки).

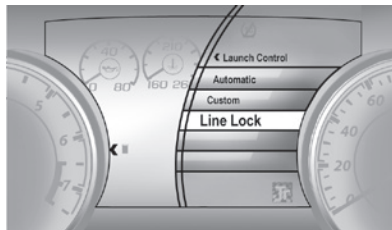

4. Используя кнопку  $\nabla$ , выделите пункт Line Lock (независимая блокировка передних тормозов).
5. Нажмите кнопку SEL для выбора пункта Line Lock (независимая блокировка передних тормозов).



6. С усилием нажмите педаль тормоза, чтобы шкальный индикатор заполнил до значения 100%.



7. Отпустите педаль тормоза.



8. На выполнение прогрева шин и старта отводится 15 секунд.
9. Чтобы отпустить тормоза и начать движение, одновременно нажмите кнопки  $\nabla$  и SEL.

Если прогрев шин не будет завершен за 15 секунд, крутящий момент будет снижен до уровня холостого хода, будет задействован стояночный тормоз, блокировка тормозов будет снята и функция

Custom Launch Control будет деактивирована.



Чтобы снова перейти в режим Launch Control, снимите автомобиль со стояночного тормоза.

## Движение по мокрым дорогам

Движение по мокрым дорогам, а также во время дождя может сопровождаться снижением сцепления шин с дорогой, ухудшением тормозных качеств и динамики разгона. В данных условиях двигаться следует с уменьшенной скоростью, избегая глубоких луж, потоков воды или участков, полностью покрытых водой.

### ⚠ Внимание

Мокрые тормозные механизмы могут быть причиной столкновения. Длина тормозного пути увеличивается и может возникнуть занос из-за разницы тормозных сил левой и правой сторон. В подобных условиях можно потерять контроль над автомобилем.

После проезда через глубокую лужу и после прохождения мойки двигайтесь, несильно нажимая педаль тормоза, до тех пор, пока не почувствуете, что восстановилась обычная эффективность торможения.

Поток воды в реках с быстрым течением обладает большой энергией. Переезд через бурные водные потоки может привести к тому, что автомобиль будет увлечен потоком. При этом водитель и пассажиры могут утонуть. Поэтому выполняйте требования предупреждающих дорожных знаков и будьте предельно внимательны при преодолении бродов.

### Аквапланирование

Аквапланирование является опасным явлением. Водяной клин, образующийся в пятне контакта шины с дорогой, способен приподнимать колесо, и оно начинает двигаться по слою воды. Данное явление

может возникнуть на дороге с большим количеством воды и при движении с высокой скоростью. При возникновении аквапланирования колеса частично или полностью теряют контакт с дорогой.

Определенных правил противодействия аквапланированию не существует. Лучшим выходом при движении по мокрым дорогам является снижение скорости до безопасного уровня.

### Другие рекомендации при движении в дождь

Кроме снижения скорости, при движении по мокрым дорогам используйте следующие рекомендации:

- Увеличивайте дистанцию до автомобилей, идущих впереди.
- Совершайте обгон с осторожностью.
- Следите за состоянием щеток очистителя ветрового стекла.
- Следите за наличием достаточного количества жидкости в баке омывателя ветрового стекла.
- Следите за состоянием шин и глубиной канавок протектора шин. См. *Шины* → 267.
- Отключите систему круиз-контроля.

## Движение по холмистой местности и по горным дорогам

Характер движения на затяжных спусках, подъемах или по горным дорогам отличается от характера движения по равнинным дорогам или дорогам, проходящим по сильно пересеченной местности.

При эксплуатации автомобиля в данных условиях:

- Регулярно предоставляйте автомобиль для проведения технического обслуживания и поддерживайте его в надлежащем техническом состоянии.
- Проверяйте уровень всех рабочих жидкостей, состояние тормозной системы, шин и колесных дисков, системы охлаждения двигателя и трансмиссии.
- При движении по крутому или затяжному спуску применяйте торможение двигателем с использованием пониженной передачи.

### Внимание

Если при движении на затяжном спуске не применяется торможение двигателем с использованием пониженных передач, тормозные механизмы могут перегреться. В результате эффективность торможения может сильно снизиться, вплоть до полного отказа тормозной системы. На крутых спусках пользуйтесь пониженными передачами, чтобы наряду с рабочей тормозной системой в торможении автомобиля принимал участие двигатель.

### Внимание

Движение на спусках на нейтральной передаче (N) или при выключенном зажигании опасно. При этом тормозные механизмы могут перегреться и электроусилитель рулевого управления может перестать действовать. На уклонах двигайтесь с работающим двигателем и на пониженных передачах.

- Скорость движения следует выбирать так, чтобы автомобиль оставался в пределах занимаемой полосы движения. Не перемещайтесь по ширине занимаемой полосы и не пересекайте разделительную полосу дороги.

- Будьте внимательны и готовы к неожиданностям, приближаясь к вершине холма: на полосе движения может оказаться автомобиль с заглушим двигателем или автомобилю, оставленным там после дорожно-транспортного происшествия.
- Обращайте внимание на специальные дорожные знаки (предупреждения о зонах возможного падения камней, действия сильного бокового ветра, величине угла уклона или подъема, зонах разгона и запрещения обгона и т. п.) и предпринимайте соответствующие действия.

## Вождение зимой

### Движение по снегу или льду

При движении по снегу или льду силы сцепления колес с дорогой ослабевают, поэтому двигайтесь с осторожностью. Образование наледи наблюдается при температуре воздуха, близкой к 0 °С, когда идет дождь или мокрый снег, что сопровождается резким ухудшением условий сцепления колес с дорогой. Воздержитесь от поездок, если на дороге образуется наледь, до тех пор, пока дороги не будут обработаны противогололедными реагентами.

При движении по скользкой дороге:

- Не допускайте резкого разгона. При слишком сильном нажатии педали акселератора колеса начинают вращаться на месте, «полируя» поверхность, на которую они опираются, и условия сцепления колес с дорогой становятся еще менее благоприятными.
- Включите противобуксовочную систему. См. *Противобуксовочная система / система поддержания курсовой устойчивости* → 210.
- Антиблокировочная система (ABS) повышает устойчивость автомобиля при резком торможении на скользкой дороге, но начинать торможение на скользких поверхностях следует раньше, чем на сухих покрытиях. См. *Антиблокировочная система (ABS)* → 206.
- Увеличивайте дистанцию до автомобилей, идущих впереди, и следите за обледеневшими участками дороги. Обледеневшие участки могут образовываться в затененных зонах относительно сухих и чистых дорог. Поверхность дороги на поворотах или эстакадах может быть обледеневшей, даже когда примыкающие к ним части дороги остаются чистыми от наледи. При движении по обледеневшей дороге избегайте резких движений рулевым колесом или резкого торможения.

невшей дороге избегайте резких движений рулевым колесом или резкого торможения.

- Отключите систему круиз-контроля.

### В условиях снежной бури

Остановите автомобиль в безопасном месте и подайте сигнал о помощи. Остайтесь вблизи автомобиля до тех пор, пока не придет помощь. При наличии возможности воспользуйтесь услугами службы помощи на дорогах. Чтобы дожидаться помощи и сохранить здоровье людей, находящихся в автомобиле:

- Включите аварийную световую сигнализацию.
- Привяжите кусок ткани или предмет одежды красного цвета к наружному зеркалу заднего вида.

### Внимание

Снег может блокировать выход отработанных газов из выхлопной трубы, расположенной под автомобилем. Это может стать причиной поступления отработанных газов в салон автомобиля. В состав отработанных газов, выделяемых двигателем, входит окись углерода (СО) — газ без цвета и запаха. Вдыхание этого газа может привести к потере сознания и даже к смерти.

Если автомобиль застрял в снегу:

- Расчистите снег по периметру автомобиля, особенно в зоне расположения выхлопной трубы.
- Опустите стекло приблизительно на 5 см со стороны, противоположной направлению ветра, чтобы в салон поступал свежий воздух.
- Полностью откройте вентиляционные дефлекторы, расположенные на приборной панели или под ней.
- Включите режим рециркуляции и установите максимальную скорость вращения вентилятора. См. *Система климат-контроля*.

Более подробная информация об окиси углерода приводится в *Отработанные газы* → 198.

В целях экономии топлива запускайте двигатель на короткие промежутки времени для поддержания тепла в автомобиле, затем двигатель следует заглушить и без необходимости не открывать окна в целях сохранения тепла. Чтобы согреться, полезно быстрым шагом походить вокруг автомобиля.

Иногда дожидаться помощи приходится долго, поэтому время от времени при работе двигателя на холостом ходу следует немного увеличивать обороты двигателя, чтобы они оставались выше оборотов холостого хода. Это позволяет сохранить заряд аккумуляторной батареи, чтобы оставалась возможность запуска двигателя и кратковременного включения фар в качестве сигнала. Запускайте двигатель как можно реже, чтобы экономить топливо.

## Если автомобиль застрял

При застревании автомобиля в песке, грязи, на льду или в снегу плавно нажимайте педаль акселератора.

Если освободить автомобиль с помощью противобуксовочной системы не удается, отключите ее и используйте метод раскочки. См. *Противобуксовочная система / система поддержания курсовой устойчивости* → 210.

### Внимание

Если колеса автомобиля вращаются с очень высокой частотой, шины могут взорваться и стоящие рядом люди могут получить травму. Двигатель автомобиля может перегреться, что может стать причиной возгорания в моторном отсеке или повреждений автомобиля. Не допускайте сильного буксования колес и следите, чтобы стрелка спидометра при этом не заходила за отметку 56 км/ч.

## Метод раскочки

Поверните рулевое колесо несколько раз влево и вправо, чтобы расширить колею вокруг передних колес. Отключите противобуксовочную систему. Последовательно переводите рычаг селектора из положения R (задний ход) в положение для движения вперед и обратно, стараясь поддерживать минимальную скорость вращения колес. Перед переходом с передачи R (задний ход) к передачам для движения вперед для предотвращения износа элементов коробки передач необходимо дождаться остановки вращения колес. При переключении передач отпускайте педаль акселератора и плавно нажимайте ее после включения передачи. В некоторых условиях небольшого

продвижения автомобиля вперед и назад бывает достаточно, чтобы его освободить. Если это не помогает, можно прибегнуть к вытягиванию автомобиля методом буксировки. При необходимости буксировки автомобиля см. *Буксировка автомобиля* → 297.

## Ограничения нагрузки на автомобиль

Важно знать максимальную нагрузку, на которую рассчитан ваш автомобиль. Данная нагрузка называется максимальной нагрузкой и включает массу водителя и всех пассажиров, багажа и массу всего оборудования, дополнительно установленного после изготовления автомобиля. На автомобиль устанавливаются две информационные таблички, в одной из которых приводится информация о показателях массы (сертификационная табличка), в другой — о давлении воздуха в шинах (информационная табличка с указанием рекомендованных значений давления воздуха в шинах).

### ⚠ Внимание

Не допускается нагружать автомобиль так, чтобы превышалась максимально допустимая полная масса (GVWR) автомобиля или максимально допустимая нагрузка на переднюю и заднюю оси (GAWR). В случае превышения максимально допустимой полной массы возможно повреждение компонентов автомобиля, а также ухудшение ходовых качеств и управляемости. Это может стать причиной потери контроля над автомобилем и серьезной аварии. Движение на перегруженном автомобиле увеличивает тормозной путь, приводит к повреждению шин и уменьшает долговечность компонентов автомобиля.

### Информационная табличка с указанием допустимых нагрузок / характеристик шин

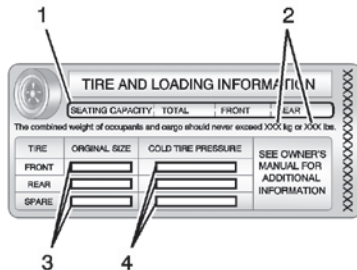

#### Пример информационной таблички

Табличка с указанием допустимых нагрузок и характеристик шин для вашего автомобиля прикреплена к средней стойке кузова. На этой информационной табличке также указаны количество посадочных мест (1) и величина максимально допустимой нагрузки на автомобиль (2), выраженная в килограммах и фунтах.

На этой табличке, кроме того, приводятся данные о размерности шин (3), устанавливаемых на заводе-изготовителе, и рекомендуемом давлении воздуха (4) в холодных шинах. Более подробная информация о шинах и давлении воздуха

в шинах приведена в *Шины* → 267 и *Давление воздуха в шинах* → 273.

Важная информация приводится также на сертификационной табличке. В ней могут быть указаны максимально допустимая полная масса автомобиля (GVWR) и максимально допустимая нагрузка на переднюю и заднюю оси (GAWR). См. *Сертификационная табличка* далее в данном разделе.

#### Шаги по определению максимально допустимой нагрузки на автомобиль

1. Найдите надпись The combined weight of occupants and cargo should never exceed XXX kg or XXX lbs («Сумма величин массы водителя, пассажиров и перевозимого груза не должна превышать XXX кг или XXX фунтов») на информационной табличке автомобиля.
2. Определите общую массу водителя и пассажиров, которые будут находиться в автомобиле во время поездки.
3. Вычтите эту величину из величины XXX кг или XXX фунтов.
4. В результате будет получена величина массы груза, который можно перевозить на вашем автомобиле. Например, если XXX равно 1400 фунтам и в автомобиле находятся пять

человек массой по 150 фунтов, можно перевозить груз массой 650 фунтов. (1400 – 750 (5 x 150) = 650 фунтов).

5. Определите общую массу груза и вещей, которые будут перевозиться в автомобиле. Движение с грузом, масса которого превышает величину, полученную в шаге 4, может представлять опасность.
6. Если автомобиль буксирует прицеп, на него воздействует дополнительная нагрузка со стороны прицепа. Ознакомьтесь с разделом данного Руководства, в котором указано, на сколько необходимо уменьшить массу перевозимого груза при движении с прицепом.

Данный автомобиль для буксировки прицепа не предназначен.

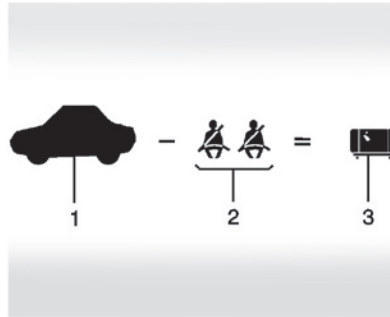

**Пример 1**

1. Полезная нагрузка для примера № 1 = 453 кг (1000 фунтов).
2. Вычитаем массу водителя и пассажира при средней массе человека 68 кг (150 фунтов) x 2 = 136 кг (300 фунтов).
3. Доступная масса груза = 317 кг (700 фунтов).

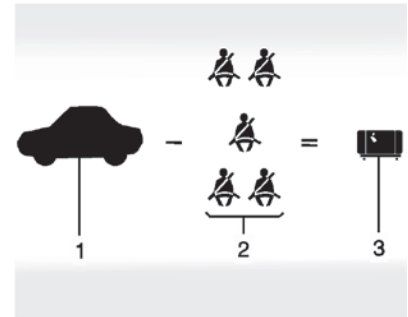

**Пример 2**

1. Полезная нагрузка для примера № 2 = 453 кг (1000 фунтов).
2. Вычитаем массу водителя и пассажиров при средней массе человека 68 кг (150 фунтов) x 5 = 340 кг (750 фунтов).
3. Доступная масса груза = 113 кг (250 фунтов).

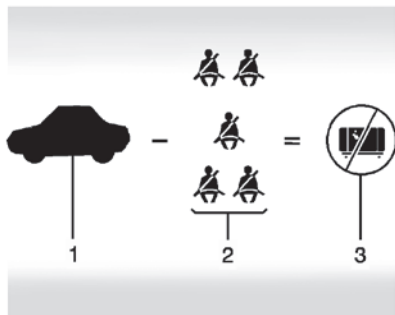

Пример 3

1. Полезная нагрузка для примера № 3 = 453 кг (1000 фунтов).
2. Вычитаем массу водителя и пассажиров при средней массе человека 91 кг (200 фунтов) x 5 = 455 кг (1000 фунтов).
3. Доступная масса груза = 0 кг (0 фунтов).

При загрузке автомобиля сверяйтесь с данными, приведенными на информационной табличке с указанием рекомендованных нагрузок и характеристик шин, для получения конкретной информации о максимальной нагрузке, на которую рассчитан ваш автомобиль, и о количестве посадочных мест. Сумма величин массы водителя, пассажиров и груза не должна

превышать величину максимально допустимой нагрузки.

### Сертификационная табличка

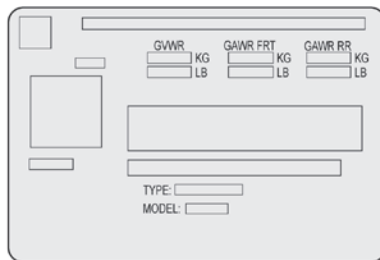

### Пример информационной таблички

Сертификационная табличка прикреплена к средней стойке кузова. На табличке может быть указана величина максимальной нагрузки на автомобиль, называемая максимальной допустимой полной массой автомобиля (GVWR). В максимально допустимую полную массу входят масса снаряженного автомобиля, водителя, всех пассажиров, топлива и груза.

### ⚠ Внимание

Вещи, перевозимые в автомобиле, при резком повороте, торможении или в случае столкновения могут начать перемещаться в сторону движения автомобиля и травмировать находящихся в нем людей.

- Укладывайте вещи в багажное отделение. Продвигайте грузы, укладываемые в багажное отделение, как можно дальше вперед. Распределяйте багаж равномерно.
- Не допускается укладывать тяжелые вещи, например чемоданы, внутри автомобиля так, чтобы они оказывались выше спинок сидений.
- Не оставляйте в автомобиле незакрепленные детские кресла.
- Закрепляйте предметы, находящиеся в автомобиле.
- Не оставляйте спинки сидений сложенными, кроме тех случаев, когда это действительно необходимо.

## Запуск двигателя и начало движения

### Обкатка нового автомобиля

#### Осторожно

Соблюдайте приведенные ниже рекомендации во время первых 2400 км пробега. Во время обкатки трущиеся детали прирабатываются друг к другу, поэтому при соблюдении правил обкатки автомобиль будет дольше служить с сохранением заданных характеристик.

- Не допускайте разгона с места при полностью нажатой педали акселератора и избегайте резкого торможения.
- Не допускайте работы двигателя в режимах, при которых частота вращения коленчатого вала превышает 4000 об/мин.
- Избегайте движения с постоянной скоростью, низкой или высокой.
- Скорость движения автомобиля не должна превышать 129 км/ч.

(см. продолжение)

#### Осторожно (продолжение)

- Избегайте переключения на низшие передачи для торможения двигателем, если частота вращения коленчатого вала превышает 4000 об/мин.
- Не допускайте работы двигателя внатяг. Ни в коем случае не используйте высокие передачи при низкой скорости движения автомобиля. Если автомобиль оборудован механической коробкой передач, переключитесь на более низкую передачу. Это правило следует соблюдать всегда, а не только в период обкатки нового автомобиля.
- Не принимайте участия в гоночных заездах, занятиях по экстремальному вождению или аналогичных мероприятиях.
- При каждой заправке автомобиля топливом проверяйте уровень моторного масла и при необходимости доводите его до нормы. Во время первых 2400 км пробега расход топлива и моторного масла может быть выше нормы.

(см. продолжение)

#### Осторожно (продолжение)

- При обкатке новых шин двигайтесь с умеренной скоростью и избегайте резких поворотов рулевого колеса в течение первых 320 км. Новые шины не обладают максимальным коэффициентом сцепления с дорожным покрытием, поэтому возможно их буксование.
- Новые накладки тормозных колодок также требуют определенного периода для приработки. Избегайте резких торможений в течение первых 320 км пробега. Следуйте данной рекомендации при каждой замене тормозных колодок.
- Если автомобиль будет участвовать в гоночных заездах или соревнованиях (после периода обкатки), масло редуктора заднего моста следует заменить заранее.

Для получения дополнительной информации см. *Трек-дни и спортивные мероприятия* → 173.

## Режимы кнопки запуска двигателя

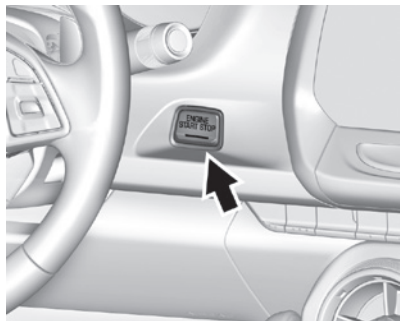

Автомобиль оснащен электронной системой зажигания с кнопкой запуска двигателя.

Чтобы воспользоваться кнопкой запуска, необходимо, чтобы пульт ДУ системы дистанционного управления замками находился в автомобиле. Если кнопка запуска не срабатывает, возможно, рядом с автомобилем находится источник сильного радиосигнала, вызывающий помехи в системе дистанционной идентификации ключа. См. *Действие системы дистанционного управления замками (RKE)* → 26.

Для вывода рычага селектора из положения Р (парковка) необходимо включить зажигание и нажать педаль тормоза.

**Режим Stopping the Engine / OFF (останов двигателя / выкл., индикатор не горит):** когда автомобиль остановлен, нажмите кнопку запуска один раз, чтобы заглушить двигатель.

Если рычаг селектора находится в положении Р (парковка), зажигание будет выключено, а режим задержки отключения питания дополнительного оборудования (RAP) будет оставаться активным. См. *Режим задержки отключения питания дополнительного электрооборудования (RAP)* → 195.

### Автоматическая коробка передач

Если рычаг селектора не находится в положении Р (парковка), кнопка запуска вернется в режим ACC/ACCESSORY, и на дисплее информационного центра отобразится соответствующее сообщение. При переводе рычага селектора в положение Р (парковка) зажигание будет выключено.

### Механическая коробка передач

Если автомобиль остановлен, зажигание будет выключено, а режим задержки отключения питания дополнительного оборудования (RAP) останется активным. См. *Режим задержки отключения питания*

*дополнительного электрооборудования (RAP)* → 195.

Не глушите двигатель во время движения автомобиля. При неработающем двигателе не действуют усилители тормозной системы и рулевого управления, а также отключается система подушек безопасности.

Если двигатель необходимо заглушить в случае крайней необходимости:

1. Затормозите автомобиль, плавно и ровно нажимая педаль тормоза. Не нажимайте педаль тормоза несколько раз подряд. Это может привести к полному отказу усилителя тормозной системы, что приведет к увеличению усилия на педали тормоза.
2. Включите нейтральную передачу в коробке передач. Это можно сделать во время движения автомобиля. После включения нейтральной передачи с усилием нажмите педаль тормоза и сверните в безопасное место.
3. Полностью остановите автомобиль. Переведите рычаг селектора в положение Р (парковка) для автоматической коробки передач или в положение нейтрали для механической коробки передач. Выключите зажигание.

4. Установите автомобиль на стояночный тормоз. См. *Стояночный тормоз с электроприводом* → 207.

### **Внимание**

Если во время движения не работает двигатель, перестают действовать усилители тормозной системы и рулевого управления, а также отключается система подушек безопасности. Во время движения глушить двигатель следует только в случае крайней необходимости.

Если остановить автомобиль на обочине не позволяють дорожные условия, а двигатель необходимо заглушить во время движения, нажмите и удерживайте кнопку запуска в течение более двух секунд или нажмите кнопку дважды в течение пяти секунд.

**Режим ACC/ACCESSORY (питание дополнительного оборудования; горит индикатор оранжевого цвета):** в данном режиме возможно использование некоторых дополнительных электрических устройств при выключенном двигателе.

При выключенном зажигании однократное нажатие кнопки запуска без нажатия педали тормоза приводит к ее переводу в режим ACC/ACCESSORY.

Через пять минут во избежание разряда аккумуляторной батареи кнопка запуска будет переведена из режима ACC/ACCESSORY в режим OFF.

**Режим ON/RUN/START (вкл./работа/запуск; горит индикатор зеленого цвета):** этот режим предназначен для запуска двигателя и движения. Если кнопку запуска нажать один раз при выключенном зажигании и нажатой педали тормоза, будет активирован режим ON/RUN/START. Как только начнется процесс запуска двигателя, отпустите кнопку запуска. Проворачивание коленчатого вала стартером будет продолжаться до тех пор, пока двигатель не запустится. См. *Запуск двигателя* → 191. Затем кнопка запуска останется в режиме ON.

### **Сервисный режим**

Данный режим предназначен для проведения обслуживания и диагностики, а также проверки работоспособности контрольной лампы неисправности, что может потребоваться для проверки на соответствие нормам токсичности отработанных газов. Сервисный режим можно активировать при выключенном зажигании и не нажатой педали тормоза, нажав и удерживая нажатой кнопку запуска двигателя в течение не менее пяти секунд. Приборы и аудиосистема при этом будут работать, как если бы был выбран

режим ON/RUN, но привести автомобиль в движение будет невозможно. В сервисном режиме выполнить запуск двигателя невозможно. Нажмите кнопку запуска еще раз для выключения зажигания.

## **Запуск двигателя**

Переведите рычаг селектора (рычаг переключения передач) в положение, при котором должен осуществляться запуск двигателя.

### **Осторожно**

Установка дополнительного электрооборудования может влиять на характер работы двигателя. В этом случае на устранение возможных повреждений гарантия производителя не распространяется. См. *Дополнительное электрооборудование* → 232.

## **Автоматическая коробка передач**

Переведите рычаг селектора в положение P (парковка) или N (нейтраль). Для запуска двигателя во время движения автомобиля можно пользоваться только положением N (нейтраль) коробки передач.

**Осторожно**

Не пытайтесь перевести рычаг селектора в положение Р (парковка) во время движения автомобиля. Это может привести к повреждению коробки передач. Переводите рычаг селектора в положение Р (парковка) только при неподвижном автомобиле.

**Механическая коробка передач**

Рычаг переключения передач должен находиться в нейтральном положении, стояночный тормоз должен быть включен. Нажмите педаль сцепления до упора, нажмите педаль тормоза и запустите двигатель.

**Запуск двигателя**

Чтобы воспользоваться кнопкой запуска двигателя, пульт ДУ системы дистанционного управления замками должен находиться в автомобиле.

Зарядные устройства для мобильных телефонов могут создавать помехи для передачи сигналов системы дистанционной идентификации ключа. При запуске или выключении двигателя следует отсоединить все зарядные устройства.

Чтобы запустить двигатель:

1. На автомобиле с автоматической коробкой передач сначала нажмите педаль тормоза, а затем кнопку запуска двигателя на приборной панели. На автомобиле с механической коробкой передач рычаг переключения передач должен находиться в нейтральном положении при включенном стояночном тормозе и полностью нажатой педали тормоза. Нажмите педаль сцепления до упора, нажмите педаль тормоза и запустите двигатель.

Если пульт дистанционного управления находится вне автомобиля, разряжен его элемент питания или что-либо мешает передаче его сигналов, на дисплее информационного центра появится соответствующее сообщение.

2. Когда начнется проворачивание коленчатого вала двигателя стартером, отпустите кнопку запуска. Проворачивание коленчатого вала стартером продолжится автоматически, пока двигатель не запустится.

При низком уровне заряда элемента питания пульта дистанционного управления на дисплей информационного центра выводится соответствующее

сообщение. При этом автомобиль может продолжать движение.

*См. Запуск двигателя при низком уровне заряда элемента питания пульта дистанционного управления в Действие системы дистанционного управления замками (RKE) → 26.* Если элемент питания пульта дистанционного управления полностью разряжен, поместите его в задний подстаканник, чтобы запустить двигатель.

3. Не увеличивайте обороты двигателя непосредственно после запуска двигателя. Нажимайте на педаль акселератора плавно и аккуратно пользуйтесь коробкой передач во время прогрева двигателя и коробки передач, чтобы позволить маслу нагреться и смазать все подвижные детали.
4. Если двигатель не запускается и на дисплее информационного центра не отображаются никакие сообщения, подождите 15 секунд перед очередной попыткой запуска, чтобы дать электродвигателю стартера остыть.

Если двигатель не запускается в течение 5–10 секунд, особенно при очень низкой наружной температуре (ниже –18 °С), возможно, что свечи зажи-

гания залиты бензином. Попробуйте запустить двигатель следующим образом: нажмите педаль акселератора до упора и, удерживая ее в таком положении, одновременно нажмите кнопку запуска на максимум 15 секунд. Чтобы дать электродвигателю стартера остыть, между попытками запуска двигателя должно пройти не менее 15 секунд. После того как двигатель запустится, отпустите педаль акселератора. Если двигатель запускается и тут же глохнет, повторите те же действия. Это позволяет удалить излишек бензина из двигателя.

### Осторожно

Попытка запуска двигателя в течение длительного времени путем перевода кнопки запуска в режим START немедленно после предыдущей попытки запуска может приводить к перегреву и повреждению электродвигателя стартера и сильному разряду аккумуляторной батареи. Чтобы дать электродвигателю стартера остыть, между попытками запуска двигателя должно пройти не менее 15 секунд.

### Выключение двигателя

На автомобиле с автоматической коробкой передач переведите рычаг селектора в положение P (парковка), затем нажмите и удерживайте кнопку запуска на приборной панели до тех пор, пока двигатель не будет заглушен. Если рычаг селектора не находится в положении P (парковка), двигатель выключается и кнопка запуска переводится в режим ACC/ACCESSORY. На дисплее информационного центра отобразится сообщение SHIFT TO PARK («Переведите рычаг селектора в положение P»). После перевода рычага селектора в положение P (парковка) зажигание выключится.

Если автомобиль оборудован механической коробкой передач, перед тем как покинуть автомобиль, переведите рычаг переключения передач в положение 1-й передачи или передачи заднего хода (R) и надежно задействуйте стояночный тормоз. Затем выключите зажигание, нажав кнопку запуска двигателя, и отпустите педаль сцепления, когда двигатель остановится.

Если пульт дистанционного управления не обнаружен внутри автомобиля после выключения зажигания, на дисплей информационного центра выводится соответствующее сообщение.

### Предпусковой подогреватель двигателя



#### Внимание

Не включайте подогреватель блока двигателя, когда автомобиль находится в гараже или на крытой автостоянке. Это может привести к материальному ущербу или травмированию людей. Всегда паркуйте автомобиль на открытом месте на удалении от зданий и других сооружений.

При соответствующей комплектации предпусковой подогреватель двигателя облегчает запуск двигателя при температуре окружающей среды ниже  $-18^{\circ}\text{C}$  и улучшает топливную экономичность в период прогрева двигателя. Предпусковой подогреватель необходимо включать в электрическую сеть минимум за четыре часа до запуска двигателя. Термостат, встроенный в штепсельную вилку предпускового подогревателя, предотвращает работу подогревателя при температуре наружного воздуха выше  $-18^{\circ}\text{C}$ .

### Использование предпускового подогревателя (при соответствующей комплектации)

1. Заглушите двигатель.
2. Откройте капот и размотайте электрический кабель предпускового подогревателя.

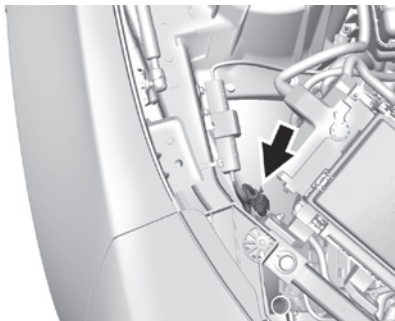

Кабель подогревателя находится в моторном отсеке со стороны переднего пассажира, рядом с блоком предохранителей.

3. Осмотрите кабель на предмет повреждений. При их наличии не используйте подогреватель. При необходимости замены кабеля обратитесь в авторизованный сервисный центр. Ежегодно проверяйте электрический кабель на предмет повреждений.
3. Включите кабель в заземленную розетку бытовой электрической сети переменного тока напряжением 110 В или 220 В, в зависимости от установленного на автомобиле оборудования.

#### **Внимание**

В случае неправильного подключения электрического кабеля подогревателя или использования удлинителя неподходящего типа возможно повреждение кабеля, что может привести к перегреву и возгоранию.

- Включайте кабель в заземленную розетку бытовой электрической сети переменного тока. Включение кабеля в незаземленную розетку может привести к поражению электрическим током.

(см. продолжение)

#### **Внимание (продолжение)**

- При необходимости используйте защищенный от атмосферных воздействий и предназначенный для тяжелых условий эксплуатации удлинитель, рассчитанный на номинальный ток 15 А. Использование удлинителя с параметрами, отличными от рекомендованных, дефектного удлинителя или поврежденного подогревателя двигателя может привести к перегреву и, как следствие, пожару, материальному ущербу, поражению электрическим током и другим травмам.
- Не эксплуатируйте автомобиль с подключенным кабелем предпускового подогревателя. В этом случае возможно повреждение термостата и кабеля подогревателя.
- При использовании подогревателя не допускайте контакта электрического кабеля с компонентами автомобиля и острыми кромками. Никогда не заземляйте кабель подогревателя капотом.
- Перед запуском двигателя отсоедините электрический кабель, установите крышку на штепсель и надежно закрепите кабель. Располагайте кабель так, чтобы он не касался никаких вращающихся деталей.

4. Перед запуском двигателя отсоедините кабель и уберите его в исходное положение, чтобы исключить его контакт с вращающимися деталями двигателя. В противном случае кабель может быть поврежден.

Время, в течение которого необходимо держать включенным предпусковой подогреватель, зависит от нескольких факторов. За подробными рекомендациями по использованию предпускового подогревателя обратитесь к вашему дилеру.

### Режим задержки отключения питания дополнительного электрооборудования (RAP)

После выключения зажигания можно использовать некоторое электрооборудование.

Питание к приводам стеклоподъемников и приводу крышки люка (при соответствующей комплектации) будет подаваться в течение 10 минут или до момента открывания любой двери.

Питание к информационно-развлекательной системе будет подаваться в течение 10 минут, до момента открывания двери водителя или до включения зажигания или перевода кнопки запуска в режим ACC/ACCESSORY.

### Перевод рычага селектора в положение P (парковка)

Чтобы перевести рычаг селектора в положение P (парковка):

1. Удерживайте нажатой педаль тормоза и установите автомобиль на стояночный тормоз.  
См. *Стояночный тормоз с электроприводом* → 207.
2. Нажав и удерживая кнопку на рукоятке рычага селектора, переместите его в направлении передней части автомобиля в положение P (парковка).
3. Выключите зажигание.

### Покидание автомобиля при работающем двигателе



#### Внимание

Оставляя автомобиль с работающим двигателем опасно. Это может привести к перегреву двигателя и возгоранию.

Автомобиль может внезапно начать движение, если рычаг селектора ненадежно зафиксирован в положении P (парковка), даже при надежно задействованном стояночном тормозе. Автомобиль может самопроизвольно покатиться.

(см. продолжение)

#### Внимание (продолжение)

Не покидайте автомобиль при работающем двигателе. Если автомобиль оставлен с работающим двигателем, он может неожиданно начать движение. Вы или другие люди могут получить травмы. Для предотвращения самопроизвольного движения автомобиля, даже если он находится на ровной горизонтальной поверхности, всегда устанавливайте автомобиль на стояночный тормоз и переводите рычаг селектора в положение P (парковка). См. *Перевод рычага селектора в положение P (парковка)* → 195.

Если необходимо покинуть автомобиль при работающем двигателе, убедитесь в том, что рычаг селектора находится в положении P (парковка) и автомобиль надежно удерживается стояночным тормозом.

Отпустите кнопку на рукоятке рычага селектора и попробуйте переместить рычаг, чтобы убедиться в том, что его нельзя вывести из положения P (парковка).

#### Блокировка рычага селектора

В случае парковки на уклоне, если рычаг селектора надежно не зафиксирован в положении P (парковка), вес автомобиля

воздействует на упор шестерни блокировки автоматической коробки передач. При этом вывести рычаг селектора из положения Р может оказаться очень сложно. Это явление называется блокировкой рычага селектора передач. Для предотвращения такой ситуации сначала устанавливайте автомобиль на стояночный тормоз, затем надежно устанавливайте рычаг селектора передач в положение Р (парковка). Более подробную информацию см. в *Перевод рычага селектора в положение Р (парковка)* выше в данном разделе.

В случае блокировки рычага селектора может понадобиться помощь другого автомобиля, который переместит ваш автомобиль с помощью троса в направлении подъема, чтобы давление на упор шестерни блокиратора прекратилось и рычаг селектора можно было переместить из положения Р (парковка).

## Вывод рычага селектора из положения Р

Данный автомобиль оборудован электронной системой блокировки рычага селектора передач. Она предназначена для предотвращения перемещения рычага селектора передач из положения Р (парковка), если зажигание не включено и не нажата педаль тормоза.

Система блокировки рычага селектора действует постоянно, кроме случаев, когда полностью или сильно разряжена (менее 9 В) аккумуляторная батарея.

Если аккумуляторная батарея полностью или сильно разряжена, попытайтесь зарядить ее или запустить двигатель от аккумуляторной батареи другого автомобиля. См. *Запуск двигателя от аккумуляторной батареи другого автомобиля* → 294.

Для вывода рычага селектора из положения Р (парковка) выполните следующее:

1. Нажмите педаль тормоза.
2. Включите зажигание.
3. Отключите стояночный тормоз. См. *Стояночный тормоз с электроприводом* → 207.
4. Нажмите кнопку на рукоятке рычага селектора передач.
5. Установите рычаг селектора передач в необходимое положение.

Если рычаг селектора передач из положения Р (парковка) вывести не удастся:

1. Полностью отпустите кнопку на рукоятке рычага селектора передач.
2. Удерживая нажатой педаль тормоза, снова нажмите кнопку на рукоятке рычага.

3. Установите рычаг селектора передач в необходимое положение.

Если вывести рычаг из положения Р (парковка) по-прежнему не удастся, обратитесь в авторизованный сервисный центр.

## Парковка автомобиля с механической коробкой передач



### Внимание

Если автомобиль оборудован механической коробкой передач, перед тем как покинуть автомобиль, обязательно переместите рычаг переключения передач в положение 1-й передачи или передачи заднего хода (R), установите автомобиль на стояночный тормоз и выключите зажигание. Если не выполнить вышеуказанные действия, автомобиль может покатиться, что может привести к серьезным травмам или к смерти.

## Нахождение автомобиля над горючими материалами

### Внимание

При контакте с горячими элементами системы выпуска отработанных газов легковоспламеняющиеся материалы могут загореться. Поэтому не оставляйте автомобиль над разбросанной бумагой, сухими листьями, травой и прочими горючими материалами.

## Система Active Fuel Management

Автомобили с двигателями V6 и V8 и автоматической коробкой передач оборудованы системой Active Fuel Management. Данная система позволяет в зависимости от условий движения автомобиля задействовать все цилиндры двигателя или только четыре цилиндра.

Когда полная мощность двигателя не требуется, например при движении с постоянной средней скоростью, система переводит двигатель в режим работы на четырех цилиндрах в целях снижения расхода топлива. Если требуется высокая мощность, например при разгоне с места, при обгоне или при слиянии с транспортным потоком, система автоматически

переведет двигатель в режим работы на всех цилиндрах.

## Продолжительная стоянка с работающим двигателем

Рекомендуется глушить двигатель автомобиля на время стоянки. Если вы оставляете автомобиль с работающим двигателем, выполните следующие действия, чтобы автомобиль не начал самопроизвольно перемещаться, а также убедитесь в том, что в месте стоянки автомобиля имеется достаточная вентиляция. См. *Перевод рычага селектора в положение P (парковка) → 195 и Отработанные газы → 198.*

Если автомобиль оставлен припаркованным при работающем двигателе и пульт ДУ системы дистанционного управления замками (RKE) не находится в автомобиле, двигатель будет заглушен через полчаса.

Если автомобиль оставлен припаркованным при работающем двигателе и пульт ДУ системы дистанционного управления замками (RKE) находится в автомобиле, двигатель будет заглушен через один час.

Двигатель может выключиться раньше, если автомобиль припаркован на уклоне, по причине недостаточного количества топлива.

## Автоматическая коробка передач

Если рычаг селектора был выведен из положения P (парковка) во время работы двигателя, таймер будет сброшен и отсчет времени начнется сначала.

## Механическая коробка передач

Таймер будет сброшен, если скорость движения автомобиля превысила 4 км/ч.

## Отработанные газы

### Внимание

В состав отработанных газов, выделяемых двигателем, входит окись углерода (СО) — газ без цвета и запаха. Вдыхание этого газа может привести к потере сознания и даже к смерти.

Отработанные газы могут проникать внутрь автомобиля, если:

- Автомобиль с работающим двигателем находится в закрытом пространстве с недостаточной вентиляцией (подземные паркинги, тоннели), при заблокированном (например, снегом) выходном отверстии выхлопной трубы или при отсутствии вентиляции под днищем кузова.
- Отработанные газы начинают приобретать необычный запах или со стороны системы выпуска отработанных газов становится слышен странный или нехарактерный звук.
- Нарушена целостность элементов системы выпуска отработанных газов в результате коррозии или механического повреждения.

(см. продолжение)

### Внимание (продолжение)

- Была изменена конструкция системы; элементы системы были повреждены или отремонтированы ненадлежащим образом.
- В кузове автомобиля есть сквозные отверстия или щели, образовавшиеся в результате повреждений или дооборудования автомобиля в послепродажный период, которые не были загерметизированы.

При обнаружении необычных запахов в салоне или в случае, если есть подозрение, что отработанные газы проникают в салон:

- При движении держите все окна автомобиля полностью открытыми.
- Немедленно предоставьте автомобиль в авторизованный сервисный центр для ремонта.

Не оставляйте автомобиль с работающим двигателем в закрытых зонах, таких как гараж, или в помещениях, не имеющих систем приточной вентиляции.

## Работа двигателя при неподвижном автомобиле

Рекомендуется глушить двигатель автомобиля на время стоянки.

Если вы оставляете автомобиль с работающим двигателем, выполните следующее, чтобы убедиться в том, что автомобиль не будет самопроизвольно перемещаться. См. *Перевод рычага селектора в положение P (парковка)* → 195 и *Отработанные газы* → 198. Если автомобиль оснащен механической коробкой передач, см. *Парковка автомобиля с механической коробкой передач* → 196.

## Автоматическая коробка передач

Выбранная передача отображается в нижнем правом углу дисплея информационного центра (DIC). Когда активен режим Sport, отображается буква S. Когда активен режим ручного выбора передач, отображается буква M и выбранная передача рядом с ней.

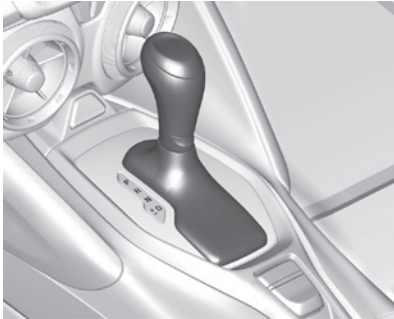

**P (парковка):** в данном положении ведущие колеса автомобиля заблокированы. При запуске двигателя рычаг селектора должен находиться в этом положении, чтобы автомобиль не мог начать самопроизвольное движение.

### ⚠ Внимание

Автомобиль может внезапно начать движение, если рычаг селектора ненадежно зафиксирован в положении P (парковка), даже при надежно задействованном стояночном тормозе. Автомобиль может самопроизвольно покатиться.

Не покидайте автомобиль при работающем двигателе. Если автомобиль оставлен с работающим двигателем, он может неожиданно начать движение. Вы или другие люди могут получить травмы. Для предотвращения самопроизвольного движения автомобиля, даже если он находится на ровной горизонтальной поверхности, всегда устанавливайте автомобиль на стояночный тормоз и переводите рычаг селектора в положение P (парковка). См. *Перевод рычага селектора в положение P (парковка)* → 195.

Перед запуском двигателя следует убедиться в том, что рычаг селектора надежно зафиксирован в положении P (парковка). Данный автомобиль оборудован электронной системой блокировки рычага селектора передач. Для вывода рычага селектора из положения P (парковка) полностью нажмите и удерживайте педаль тормоза, а затем нажмите кнопку

на рукоятке рычага при включенном зажигании. Если рычаг селектора передач вывести из положения P (парковка) не удастся, ослабьте давление на рычаг селектора и, удерживая нажатой педаль тормоза, переместите рычаг селектора в положение P (парковка) до упора. Затем нажмите кнопку на рукоятке рычага и установите рычаг селектора в необходимое положение. См. *Вывод рычага селектора из положения P* → 196.

**R (задний ход):** эта передача используется для движения задним ходом.

### Осторожно

Включение передачи R (задний ход), когда автомобиль еще не остановился, может привести к повреждению деталей автоматической коробки передач. В этом случае на устранение возможных повреждений гарантия производителя распространяться не будет. Переводите рычаг селектора автоматической коробки передач в положение R (задний ход) только после полной остановки автомобиля.

Передача R (задний ход) может использоваться для раскочки автомобиля вперед и назад, чтобы освободить его из снега, льда или песка, не повреждая

коробку передач. См. *Если автомобиль застрял* → 185.

**N (нейтраль):** в данном положении рычага селектора двигатель не связан с колесами. Для запуска двигателя во время движения автомобиля можно пользоваться только положением N (нейтраль) коробки передач.

### **Внимание**

Переводить рычаг селектора автоматической коробки передач в положение для движения при высоких оборотах двигателя очень опасно. Если полностью не нажата педаль тормоза, автомобиль может резко тронуться с места. При этом вы можете потерять контроль над автомобилем и сбить других людей или автомобиль может столкнуться с какими-либо объектами. Не допускается переводить рычаг селектора в положение для движения при высоких оборотах двигателя.

### **Осторожно**

Вывод рычага селектора из положения P (парковка) или N (нейтраль), когда двигатель работает на повышенных оборотах, может привести к повреждению коробки передач. В этом случае гарантия производителя на устранение возможных неисправностей распространяться не будет. Перед перемещением рычага селектора убедитесь в том, что двигатель не работает на повышенных оборотах.

### **Осторожно**

При перегреве рабочей жидкости автоматической коробки передач на дисплее комбинации приборов может отображаться соответствующее сообщение. В такой ситуации дальнейшее движение может привести к повреждению автомобиля. Остановите автомобиль и дайте двигателю поработать в режиме холостого хода, чтобы охладилась рабочая жидкость коробки передач. Сообщение исчезнет после того, как рабочая жидкость коробки передач охладится в достаточной степени.

**D (движение вперед):** данное положение предназначено для движения вперед в нормальных условиях. Для увеличения тягового усилия и интенсивного ускорения нажмите педаль акселератора на половину ее хода или до упора.

### **Торможение двигателем**

При движении на крутом уклоне, когда рычаг селектора находится в положении D (движение вперед) и необходимо частое торможение, коробка передач будет переключаться на пониженную передачу, что будет способствовать поддержанию заданной скорости движения автомобиля и снижению износа тормозных колодок. Если продолжить нажимать педаль тормоза, переключение на более низкие передачи будет происходить до тех пор, пока не будет выбрана 3-я передача.

При отпускании педали тормоза на некоторое время произойдет переключение на повышенную передачу. При нажатии педали акселератора после выхода на прямой участок дороги переключение на повышенные передачи будет происходить до тех пор, пока не будет выбрана необходимая передача.

**Осторожно**

Если переключение передач не происходит, возможно повреждение коробки передач. При первой же возможности обратитесь в авторизованный сервисный центр для обслуживания автомобиля.

**Функция Performance Shift**

Во время движения в режиме Sport (автомобили с двигателем L4 или V6 (при соответствующей комплектации)) или в режимах Sport и Track (автомобили с двигателем V8 (при соответствующей комплектации)), если функция Tap Shift не была активирована, блок управления коробкой передач определяет, что используется спортивный стиль вождения. Коробка передач может оставаться на выбранной передаче дольше, чем при нормальном режиме движения, в зависимости от угла открывания дроссельной заслонки и величины бокового ускорения автомобиля. Если при высоких оборотах двигателя угол открывания дроссельной заслонки резко уменьшается при отпускании полностью нажатой педали акселератора, коробка передач будет оставаться на выбранной передаче, а обороты двигателя будут оставаться предельно высокими. При торможении бу-

дет автоматически выбрана более низкая передача, а частота вращения двигателя будет поддерживаться на уровне приблизительно 3000 об/мин. Если затем автомобиль будет двигаться в течение короткого промежутка времени с постоянной скоростью без высоких нагрузок в поворотах, будет происходить последовательное переключение на повышенные передачи, пока не будет выбрана высшая передача. После переключения на высшую передачу автомобиля коробка передач будет переключать передачи в соответствии с алгоритмом, использующимся в режиме Sport.

**Режим ручного выбора передач****Функция Driver Shift Control (DSC)****Осторожно**

При использовании функции Driver Shift Control (DSC) движение на высоких оборотах двигателя без переключения на повышенную передачу может привести к повреждению автомобиля. При использовании функции DSC всегда переходите на более высокую передачу, когда это необходимо.

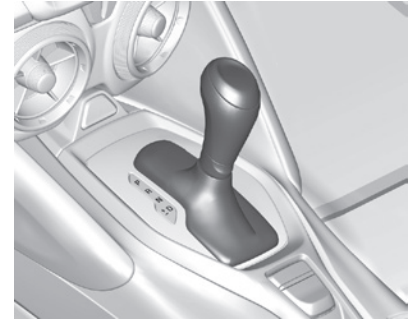

Функция DSC позволяет переключать передачи автоматической коробки подобно механической. Чтобы использовать функцию DSC:

1. Переместите рычаг селектора из положения D (движение вперед) влево в боковой паз, обозначенный символами +/-.
2. Нажмите рычаг селектора вперед, чтобы переключиться на более высокую передачу, или потяните его назад, чтобы переключиться на более низкую передачу.

При использовании функции DSC переключение передач будет происходить более быстро и жестко. Вы можете использовать эту функцию для спортивного вождения или при движении на подъем

или спуск, чтобы дольше оставаться на выбранной передаче или чтобы переключиться на более низкую передачу для увеличения тягового усилия или торможения двигателем.

Система управления коробкой передач позволит вам выбирать только те передачи, которые соответствуют текущей скорости движения автомобиля и оборотам двигателя. Коробка передач не будет автоматически переключаться на более низкую передачу, если обороты двигателя слишком высокие, и на более высокую передачу — если достигнута максимальная частота вращения коленчатого вала двигателя.

При активном режиме DSC после полной остановки автомобиля произойдет автоматическое переключение на более низкую передачу. Это позволяет использовать повышенную мощность двигателя при трогании с места.

При разгоне с места при наличии на дороге снега и льда рекомендуется выбрать вторую передачу. Меньшее передаточное число обеспечит улучшенное сцепление с поверхностью при трогании на скользкой дороге.

### Функция Tap Shift



Функция Tap Shift позволяет вручную переключать передачи автоматической коробки передач. Чтобы использовать функцию Tap Shift, рычаг селектора передач должен находиться в режиме DSC. На автомобилях, оборудованных этой функцией, соответствующие индикаторы расположены на рулевом колесе. Лепестковые переключатели передач расположены с обратной стороны рулевого колеса. Для переключения на более низкую передачу нажмите левый лепестковый переключатель (-). Для переключения на более высокую передачу нажмите правый лепестковый переключатель (+). Индикатор выбранной передачи отображается на дисплее информационного центра.

При удержании левого лепесткового переключателя нажатым в течение продолжительного времени произойдет переключение на самую низкую возможную передачу.

В режиме ручного выбора передач переключение на более низкую передачу не происходит, если обороты двигателя слишком высокие. При удержании левого лепесткового переключателя (-) нажатым во время замедления автомобиля на дисплее информационного центра будет мигать буква M, и переключение на более низкую передачу будет возможно при достаточном снижении скорости автомобиля. Если продолжать удерживать левый лепестковый переключатель (-), переключение на более низкие передачи происходить не будет. Каждое переключение на более низкую передачу должно выполняться отдельно путем отпускания и повторного нажатия левого лепесткового переключателя (-).

На автомобилях, оборудованных проекционным дисплеем (HUD), в верхней части дисплея на ветровом стекле могут отображаться индикаторы переключения передач.

Длина рядов загорающих индикаторов с обеих сторон увеличивается, и они сближаются по мере приближения момента переключения передачи. Переключить

передачу следует до того, как индикаторы на дисплее сблизятся друг с другом. Если индикаторы мигают, необходимо немедленно переключить передачу.

См. *Проекционный дисплей (HUD)* → 135.

Временный режим Tap Shift позволяет быстро переходить в постоянный режим Tap Shift, когда рычаг селектора находится в положении D (движение вперед). При нажатии правого или левого подрулевого переключателя передач коробка передач переходит в режим Tap Shift. Для выхода из режима Tap Shift удерживайте нажатым правый подрулевой переключатель в течение двух секунд. Система вернется в режим автоматического переключения передач через семь секунд непрерывного движения с постоянной скоростью или при остановке автомобиля.

Вы можете использовать эту функцию для спортивного вождения или при движении на подъём или спуск, чтобы дольше оставаться на выбранной передаче или чтобы переключиться на более низкую передачу для увеличения тягового усилия или торможения двигателем. Система управления коробкой передач позволит вам выбирать только те передачи, которые соответствуют текущей скорости движения автомобиля и оборотам двигателя. Автоматический переход на более высокую передачу не происхо-

дит, если обороты двигателя слишком высокие. Если переключение не выполняется по какой-либо причине, на дисплее информационного центра появится сообщение SHIFT DENIED («Переключение не выполнено»), которое указывает на то, что переключение передачи не произошло. В режиме Tap Shift автоматическое переключение на более низкую передачу при резком ускорении не происходит.

При разгоне с места при наличии на дороге снега и льда рекомендуется выбрать 2-ю передачу. Меньшее передаточное число обеспечит улучшенное сцепление с поверхностью при трогании на скользкой дороге.

## Механическая коробка передач



Схема переключения передач  
(двигатель V8)



**Схема переключения передач  
(двигатели L4 и V6)**

На рисунках показаны схемы переключения передач для шестиступенчатых механических коробок передач.

### Осторожно

При перегреве масла механической коробки передач на дисплее комбинации приборов может отображаться соответствующее сообщение. В такой ситуации дальнейшее движение с высокой скоростью может привести к повреждению автомобиля. Снизьте скорость движения или остановите автомобиль и дайте двигателю поработать на холостом ходу, чтобы охладить масло механической коробки передач. Данное сообщение исчезает, когда скорость движения автомобиля снижена в достаточной степени или когда масло коробки передач охладилось в достаточной степени.

Использование механической коробки передач:

**1:** нажмите педаль сцепления до упора и переведите рычаг переключения передач в положение 1 (1-я передача). Затем медленно отпускайте педаль сцепления, одновременно плавно нажимая педаль акселератора.

Выбирайте 1-ю передачу для движения со скоростью до 65 км/ч. Если автомобиль неподвижен и переключение на 1-ю передачу требует больших усилий, переведите рычаг переключения передач в положение нейтрали и отпустите педаль

сцепления. Затем снова нажмите педаль сцепления до упора. После этого переключитесь на 1-ю передачу.

**2:** нажмите педаль сцепления до упора, одновременно отпуская педаль акселератора, и переключитесь на 2-ю передачу. Затем медленно отпускайте педаль сцепления, одновременно плавно нажимая педаль акселератора.

**3, 4, 5 и 6 передачи:** переключение на 3-ю, 4-ю, 5-ю и 6-ю передачи выполняется аналогично переключению на 2-ю передачу. Медленно отпускайте педаль сцепления, одновременно плавно нажимая педаль акселератора.

Чтобы остановить автомобиль, отпустите педаль акселератора и нажмите педаль тормоза. Незадолго до полной остановки автомобиля нажмите педаль сцепления, продолжая удерживать нажатой педаль тормоза, и переключитесь на нейтральную передачу.

**Нейтральная передача:** используйте это положение коробки передач при запуске двигателя или при работе двигателя в режиме холостого хода. Рычаг переключения передач находится в нейтральном положении, когда он расположен в центре схемы переключения передач, т. е. когда ни одна из передач для движения не выбрана.

**R (задний ход):** для движения задним ходом полностью остановите автомобиль, нажмите педаль сцепления и переведите рычаг переключения передач в положение R (задний ход). Медленно отпустите педаль сцепления, одновременно плавно нажимая педаль акселератора.

**Сообщение о необходимости переключения с 1-й на 4-ю передачу (только двигатель V8)**

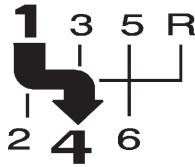

Когда появляется данное сообщение, рычаг переключения передач можно перевести только из положения 1-й передачи в положение 4-й передачи, а не из положения 1-й в положение 2-й передачи. Данное сообщение отображается на дисплее информационного центра.

Чтобы отключить данное сообщение, переключитесь на 4-ю передачу. Эта функция способствует максимальной топливной экономичности.

После переключения на 4-ю передачу при необходимости можно переключиться на более низкую передачу.

#### Осторожно

Перемещение рычага переключения передач в любое положение, кроме 4-й передачи, при активном сообщении 1-4 SHIFT («Переключение с 1-й передачи только на 4-ю передачу») может привести к повреждению коробки передач. При появлении данного сообщения переключайтесь только с 1-й на 4-ю передачу.

Данное сообщение появляется при следующих условиях:

- Температура охлаждающей жидкости двигателя выше +76 °С.
- Автомобиль ускоряется с места, и его скорость достигает 24–31 км/ч.
- Степень открывания дроссельной заслонки составляет 33% или меньше.

На автомобилях, оборудованных проекционным дисплеем (HUD), в верхней части дисплея на ветровом стекле могут

отображаться индикаторы переключения передач.

Длина рядов загорающих индикаторов с обеих сторон увеличивается, и они сближаются по мере приближения момента переключения передачи. Переключить передачу следует до того, как индикаторы на дисплее сближаются друг с другом. Если индикаторы мигают, необходимо немедленно переключить передачу.

См. *Проекционный дисплей (HUD)* → 135.

#### Регулятор Active Rev Match

Автомобили с двигателем V8 и механической коробкой передач оборудованы регулятором Active Rev Match (ARM). Регулятор ARM способствует более плавному переключению передач путем согласования частоты вращения двигателя с выбираемой передачей. Отслеживая перемещение рычага переключения передач и работу сцепления, регулятор ARM управляет частотой вращения двигателя таким образом, чтобы она соответствовала эталонному значению, установленному для определенной передачи. При переключении на более высокую или более низкую передачу частота вращения двигателя будет уменьшаться или увеличиваться соответственно, чтобы совпадать со скоростью движения автомобиля и выбранной передачей. Действие регулятора

ARM продолжается, пока нажата педаль сцепления, но он деактивируется, если рычаг переключения передач остается в нейтральном положении.



Система активируется и деактивируется нажатием рычажков на рулевом колесе, на которых имеется надпись REV MATCH. Система должна активироваться при каждом включении зажигания.

Индикатор выбранной передачи на комбинации приборов указывает текущую выбранную передачу.

- При активации системы ARM номер передачи отображается желтым цветом.
- При деактивации системы ARM номер передачи отображается белым цветом.

- Если номер выбранной передачи не отображается, когда рычаг переключения передач установлен в соответствующее положение, требуется обслуживание системы. При этом система ARM будет отключена и загорится контрольная лампа неисправности. См. *Контрольная лампа неисправности контрольная лампа «Проверьте двигатель»* → 123. Сцепление и механическая коробка передач будут продолжать работать в нормальном режиме.

Кроме того, регулятор ARM:

- Активируется только при превышении скорости 25 км/ч.
- Регулирует частоту вращения двигателя до 5400 об/мин.
- Не работает при нажатой педали акселератора.
- Отключается, если температура охлаждающей жидкости ниже 0 °C.

## Тормозная система

### Антиблокировочная система (ABS)

Данный автомобиль оснащен антиблокировочной системой — современной электронной системой, которая помогает предотвратить блокировку колес при торможении.

После запуска двигателя перед началом движения автомобиля система ABS выполняет самодиагностику. При выполнении диагностики может быть слышен характерный шум, а также ощущаться небольшое перемещение педали тормоза. Это не является признаком неисправности.



Данная контрольная лампа загорается при возникновении неисправности антиблокировочной системы. См. *Контрольная лампа антиблокировочной системы (ABS)* → 127.

Если при движении по скользкой дороге необходимо резко затормозить и продолжить торможение, чтобы избежать

столкновения с внезапно появившимся препятствием, блок управления системой определяет, что вращение колес замедляется. Если одно из колес находится на грани блокировки, блок управления избирательно управляет тормозной системой каждого из колес.

Антиблокировочная система способна в соответствии с развитием конкретной ситуации изменять тормозное усилие в каждом из колесных тормозных механизмов значительно быстрее, чем это мог бы сделать водитель. В результате водитель сохраняет возможность изменить курс автомобиля с помощью рулевого управления даже при резком торможении.

При торможении блок управления регулирует давление в гидроприводе каждого тормозного механизма в соответствии с постоянно обновляющимися данными о скорости вращения каждого колеса.

Помните: антиблокировочная система не сокращает величину времени, необходимого для нажатия педали тормоза, и не всегда сокращает длину тормозного пути. Если ваш автомобиль слишком сильно приблизился к автомобилю, движущемуся впереди, и тот внезапно замедляется или останавливается, времени для нажатия педали тормоза может не хватить. Несмотря на наличие системы ABS всегда выбирайте дистанцию так, чтобы

расстояние до автомобиля, движущегося впереди, было достаточным для безопасного торможения.

### Использование антиблокировочной системы

Не нажимайте педаль тормоза несколько раз подряд. Чтобы сработала антиблокировочная система, необходимо сильно нажать педаль тормоза один раз и удерживать ее нажатой. При этом может быть слышен характерный шум работы электродвигателя и насоса системы ABS и ощущаться пульсация на педали тормоза. Это не является признаком неисправности.

### Торможение в экстренных ситуациях

Антиблокировочная система позволяет водителю тормозить, не теряя возможности управлять автомобилем с помощью рулевого колеса. Во многих экстренных ситуациях сохранение возможности управления автомобилем имеет большее значение, чем даже очень эффективное торможение.

## Стояночный тормоз с электроприводом

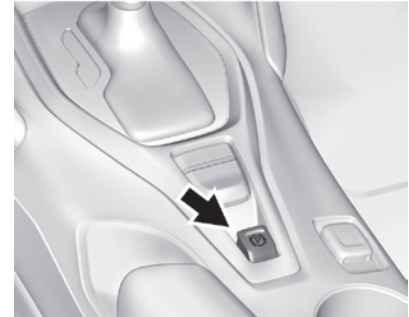

Данный автомобиль оснащен стояночным тормозом с электроприводом (EPB). Стояночный тормоз с электроприводом может быть задействован всегда, даже при выключенном зажигании. Во избежание разряда аккумуляторной батареи не пользуйтесь стояночным тормозом с электроприводом при выключенном двигателе слишком часто.

Система EPB оснащена контрольной лампой стояночной тормозной системы с электроприводом (P) (или PARK) и контрольной лампой неисправности стояночного тормоза с электроприводом (P). См. Контрольная лампа стояночной тормозной системы с электроприводом

водом → 126 и Контрольная лампа неисправности стояночного тормоза с электроприводом → 126.

Прежде чем покинуть автомобиль, посмотрите, горит ли контрольная лампа (P) (или PARK), чтобы убедиться в том, что стояночный тормоз задействован.

### Установка автомобиля на стояночный тормоз с электроприводом

Чтобы задействовать стояночный тормоз с электроприводом:

1. Полностью остановите автомобиль.
2. Кратковременно потяните вверх переключатель стояночного тормоза с электроприводом.

При полностью задействованном стояночном тормозе начнет мигать, а затем будет гореть контрольная лампа (P) (или PARK). Если контрольная лампа (P) (или PARK) мигает постоянно, значит, стояночный тормоз задействован только частично или обнаружена неисправность стояночного тормоза. На дисплее информационного центра отобразится соответствующее сообщение. Отключите стояночный с тормоз с электроприводом, а затем включите его снова. Если контрольная лампа не загорается или продолжает мигать, обратитесь в авторизованный

сервисный центр для обслуживания автомобиля. Не совершайте поездки, если контрольная лампа (P) (или PARK) стояночной тормозной системы мигает. Обратитесь в авторизованный сервисный центр. См. *Контрольная лампа стояночной тормозной системы с электроприводом* → 126.

Если горит контрольная лампа (P), потяните переключатель стояночного тормоза и удерживайте его. Продолжайте удерживать переключатель, пока не загорится контрольная лампа (P) (или PARK). Если никакие действия, описанные выше, не привели к выключению контрольной лампы (P), обратитесь в авторизованный сервисный центр.

Если стояночный тормоз с электроприводом включить во время движения автомобиля, автомобиль будет замедляться, пока переключатель стояночного тормоза удерживается в верхнем положении. Если переключатель удерживать до полной остановки автомобиля, стояночный тормоз останется включенным после отпускания переключателя.

Стояночный тормоз с электроприводом может в некоторых ситуациях активироваться автоматически при неподвижном автомобиле. Это не является признаком неисправности и осуществляется для периодической проверки работоспособности

стояночной тормозной системы с электроприводом.

Если задействовать стояночный тормоз с электроприводом не удается, следует заблокировать задние колеса, чтобы предотвратить самопроизвольное перемещение автомобиля.

### Снятие автомобиля со стояночного тормоза с электроприводом

Чтобы снять автомобиль со стояночного тормоза с электроприводом:

1. Включите зажигание или выберите режим ACC/ACCESSORY кнопки запуска.
2. Нажмите и удерживайте нажатой педаль тормоза.
3. Кратковременно нажмите переключатель стояночного тормоза с электроприводом.

Автомобиль снят со стояночного тормоза, когда контрольная лампа (P) (или PARK) не горит.

Если горит контрольная лампа (P), отключите стояночный тормоз, нажав и удерживая нажатым переключатель стояночного тормоза с электроприводом. Продолжайте удерживать переключатель, пока не погаснет контрольная лампа (P) (или PARK). Если любая из этих контрольных ламп

продолжает гореть после попытки снятия автомобиля со стояночного тормоза, обратитесь в авторизованный сервисный центр.

### Осторожно

Движение с задействованным стояночным тормозом может привести к перегреву тормозных механизмов и преждевременному износу или повреждению компонентов тормозной системы. Перед началом движения убедитесь в том, что автомобиль полностью снят со стояночного тормоза и контрольная лампа тормозной системы не горит.

### Автоматическое снятие автомобиля со стояночного тормоза с электроприводом

Автомобиль будет автоматически снят со стояночного тормоза с электроприводом, если работает двигатель, включена передача для движения и производится попытка трогания. Избегайте резкого ускорения при задействованном стояночном тормозе, чтобы продлить срок службы фрикционных накладок тормозных колодок стояночной тормозной системы.

Стояночный тормоз с электроприводом можно также использовать для предотвращения скатывания автомобиля назад

при трогании на склоне (модели с механической коробкой передач). Для предотвращения скатывания назад задействованный стояночный тормоз позволяет нажать педаль сцепления одной ногой, а педаль акселератора — другой при трогании на склоне. В этом случае отсутствует необходимость нажатия переключателя для снятия автомобиля со стояночного тормоза.

### Система помощи при экстренном торможении

Данный автомобиль оснащен системой помощи при экстренном торможении, которая помогает водителю остановить автомобиль или уменьшить скорость его движения в экстренных ситуациях. Для увеличения тормозного усилия в системе используется электрогидравлический блок управления, входящий в состав системы поддержания курсовой устойчивости, в случаях, когда водитель резко и с большой силой нажимает педаль тормоза, пытаясь быстро остановить или резко замедлить автомобиль. Электрогидравлический блок управления увеличивает давление в гидроприводе тормозной системы каждого колеса до тех пор, пока не сработает антиблокировочная система. Незначительная пульсация на педали тормоза или ее перемещение в это время не является признаком неисправно-

сти. При этом необходимо продолжать нажимать педаль тормоза в соответствии со складывающейся ситуацией. Действие системы помощи при экстренном торможении автоматически прекращается при отпускании педали тормоза или при быстром уменьшении усилия, прикладываемого к педали тормоза.

### Система помощи при трогании на подъеме (HSA)

Система HSA может автоматически активироваться при остановке на подъеме. Данная система разработана для предотвращения самопроизвольного скатывания автомобиля как вперед, так и назад при трогании с места. В течение промежутка времени, когда водитель отпускает педаль тормоза и нажимает педаль акселератора, чтобы тронуться с места при нахождении автомобиля на подъеме, система HSA поддерживает давление в тормозной системе две секунды, предотвращая самопроизвольное скатывание автомобиля. Система HSA не активируется, если включена передача для движения вперед и передняя часть автомобиля направлена в сторону спуска, или если включена передача R (задний ход) и передняя часть автомобиля направлена в сторону подъема.

## Системы стабилизации движения

### Противобуксовочная система / система поддержания курсовой устойчивости

#### Действие систем

Данный автомобиль оснащен противобуксовочной системой (TCS) и системой StabiliTrak / системой поддержания курсовой устойчивости (TCS). Данные системы ограничивают буксование колес и помогают водителю сохранить контроль над автомобилем на скользкой дороге.

Противобуксовочная система активируется при обнаружении буксования или потери контакта одного или обоих ведущих колес с дорогой. При этом система TCS задействует тормозные механизмы буксующих колес и уменьшает крутящий момент двигателя, чтобы ограничить буксование колес.

Система StabiliTrak/ESC активируется в том случае, когда блок управления данной системы определяет наличие разницы между параметрами направления движения автомобиля, задаваемыми водителем, и фактическим направлением движения автомобиля. Система

StabiliTrak/ESC выборочно притормаживает отдельные колеса, чтобы помочь водителю удержать автомобиль на заданном курсе.

Если противобуксовочная система или система StabiliTrak/ESC срабатывает при действующей системе круиз-контроля, то последняя автоматически отключается. После восстановления нормальных условий движения система круиз-контроля может быть включена снова.

Обе системы автоматически активируются после запуска двигателя и начала движения. Во время работы или самодиагностики этих систем может быть слышен характерный звук или вы можете ощущать, что выполняются некоторые действия. Это нормальное явление, которое не свидетельствует о неисправности автомобиля.

В нормальных условиях движения рекомендуется оставить обе системы включенными. Однако противобуксовочную систему необходимо отключать, если автомобиль застрял в песке, грязи или снегу и его необходимо освободить методом раскочки. См. *Если автомобиль застрял* → 185 и *Включение и отключение систем* далее в этом разделе.



Контрольная лампа обеих систем расположена на комбинации приборов. Данная контрольная лампа:

- Мигает, когда противобуксовочная система ограничивает скорость вращения колес.
- Мигает, когда активируется система StabiliTrak/ESC.
- Горит постоянно, если одна из систем не работает.

Если одна из систем не включается или не срабатывает, на дисплее информационного центра DIC появляется соответствующее сообщение, а контрольная лампа  загорается и не гаснет, сигнализируя о том, что система неактивна и не помогает водителю сохранять контроль над автомобилем. Управлять автомобилем безопасно, но необходимо соответствующим образом скорректировать стиль вождения.

Если загорается и не гаснет контрольная лампа .

1. Остановите автомобиль.
2. Заглушите двигатель и подождите 15 секунд.
3. Запустите двигатель.



Продолжайте движение. Если контрольная лампа  снова загорается и не гаснет, возможно, системе необходимо больше времени для самодиагностики. Если лампа продолжает гореть, обратитесь в авторизованный сервисный центр.

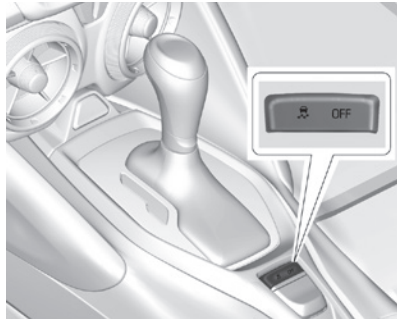

### Включение и отключение систем







### Осторожно



Не нажимайте педаль тормоза несколько раз и избегайте резких ускорений, если противобуксовочная система отключена. Это может привести к повреждению компонентов трансмиссии автомобиля.

Для отключения только противобуксовочной системы нажмите и отпустите кнопку . Контрольная лампа отключения противобуксовочной системы  загорится на комбинации приборов.

Чтобы включить противобуксовочную систему снова, нажмите кнопку . Контрольная лампа отключения противобуксовочной системы  на комбинации приборов погаснет.

Если кнопка  будет нажата во время ограничения противобуксовочной системой скорости вращения колес, эта система будет отключена только тогда, когда буксование колес прекратится.

Для отключения систем TCS и StabiliTrak/ESC нажмите и удерживайте нажатой кнопку  до тех пор, пока контрольная лампа  отключения противобуксовочной системы и контрольная лампа  отключения системы StabiliTrak/ESC не загорятся на комбинации приборов.

Чтобы снова включить системы TCS и StabiliTrak/ESC, нажмите кнопку . При этом контрольная лампа  отключения противобуксовочной системы и контрольная лампа  отключения системы StabiliTrak/ESC погаснут на комбинации приборов.

Установка дополнительного оборудования также может повлиять на работу систем. См. *Дополнительное оборудование и внесение изменений в конструкцию автомобиля* → 234.

### Система контроля торможения двигателем (EDC)

Система EDC повышает курсовую устойчивость автомобиля, определяя наличие разницы между скоростью вращения передних и задних (ведущих) колес. Это часто происходит, если водитель снимает ногу с педали акселератора при движении по скользкой поверхности (снегу, льду и т. д.). В этом случае система EDC передает больший крутящий момент на задние (ведущие) колеса автомобиля. Благодаря этому все четыре колеса начинают вращаться с одинаковой скоростью, что приводит к повышению курсовой устойчивости автомобиля.

## Переключатель режимов движения

Переключатель режимов движения позволяет обеспечить спортивную динамику, повышенную плавность хода или облегчить движение при различных погодных и дорожных условиях. Эта система изменяет калибровку программного обеспечения различных подсистем в соответствии с условиями движения. В зависимости от пакета опций, имеющихся функций и выбранного режима настройки подвески, рулевого управления и силового агрегата изменяются таким образом, чтобы обеспечить желаемые характеристики выбранных режимов. Если автомобиль оборудован системой управления жесткостью подвески Magnetic Ride Control, при выборе разных режимов движения плавность хода регулируется максимально эффективно с учетом дорожных условий и выбранного режима.

При активированном режиме Sport и/или Track системы автомобиля отслеживают стиль вождения и при распознавании активной манеры езды автоматически задействуют функции системы Performance Algorithm Shift (PAS) в автоматической коробке передач. В этом случае используются преимущественно пониженные передачи для увеличения эффективности торможения двигателем и улучшения

преимущества двигателя. После возвращения к нормальным условиям движения и спокойной манере езды функции системы Performance Algorithm Shift отключаются по истечении короткого промежутка времени.

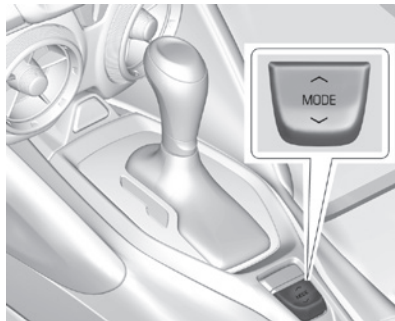

Переключатель режимов движения

При помощи переключателя режимов движения можно выбрать три или четыре режима: Tour (путешествие), Sport (спорт), Snow/Ice (снег/лед) и Track (трек). Переключатель режимов движения расположен на центральной консоли. Для выбора режима нажмите  $\wedge$  или  $\vee$  на переключателе. При первом нажатии переключателя появляется графическое изображение всех доступных режимов движения. При последующих нажатиях

происходит последовательное переключение между доступными режимами. При движении по ровной дороге разница между режимами Tour и Sport не ощущается. При изменении условий движения выбирайте соответствующий режим.

### Режим Tour (путешествие)

Обеспечивает повышенную плавность хода. Используйте этот режим при движении в городских условиях и по автомагистралям.

При выборе данного режима на дисплее информационного центра загорается индикатор режима Tour.

### Режим Sport (спорт)

Выбирайте данный режим для активной манеры езды, когда это позволяют дорожные условия или вы предпочитаете более быструю ответную реакцию автомобиля.

При выборе данного режима на дисплее информационного центра загорается индикатор режима Sport.

При активном режиме Sport передачи автоматической коробки передач переключаются автоматически, но коробка передач остается на пониженной передаче дольше, чем при режиме Tour, в зависимости от частоты нажатий на педаль тормоза, угла открывания дроссельной заслонки и величины бокового ускорения

автомобиля. См. *Автоматическая коробка передач* → 199. Настройки рулевого управления изменяются таким образом, чтобы обеспечивать более точный контроль над автомобилем. Если автомобиль оборудован системой Magnetic Ride Control, настройки подвески изменяются таким образом, чтобы обеспечивать повышенную устойчивость при прохождении поворотов. Если автомобиль оборудован системой Active Exhaust, заслонки выпускной системы будут открываться быстрее и чаще. Доступ к режиму Competitive Driving (режим соревнования) можно осуществить из данного режима путем двойного нажатия кнопки с символом  на консоли.

Режим Competitive Driving доступен только на автомобилях SS, 1LE и ZL1. Например, автомобиль с двигателем V6 и автоматической коробкой передач имеет режим Sport, но доступ к режиму Competitive Driving будет невозможен.

### Режим Snow/Ice (снег/лед)

Используйте данный режим, когда необходимо обеспечить повышенную устойчивость автомобиля при движении по скользкой дороге. При движении автомобиля автоматическая коробка передач будет переключаться на повышенные передачи в нормальном режиме. Параметры ускорения будут изменяться таким образом,

чтобы обеспечить более плавный разгон с места. Алгоритм переключения передач изменяется таким образом, чтобы обеспечить большую устойчивость автомобиля на дороге.

При выборе данного режима на дисплее информационного центра загорается индикатор режима Snow/Ice.

Не используйте данную функцию, если автомобиль застрял в песке, грязи, снегу, льду или гравии. Она не предназначена для освобождения застрявшего автомобиля. См. *Если автомобиль застрял* → 185.

### Режим Track (трек)

Используйте данный режим, когда требуется обеспечить максимальную управляемость автомобиля.

При выборе данного режима на дисплее информационного центра загорается индикатор режима Track.

В режиме Track работа автоматической коробки передач и рулевого управления аналогична их работе в режиме Sport. Чувствительность педали акселератора максимально увеличивается, за счет чего обеспечивается наиболее точный контроль при движении и маневрировании на предельно высоких скоростях. Настройки системы Magnetic Ride Control будут оптимизированы таким образом,

чтобы обеспечить наиболее точные реакции автомобиля на управляющие воздействия водителя. Если автомобиль оборудован системой Active Exhaust, заслонки выпускной системы будут открыты. Доступ к режиму Competitive Driving (режим соревнования) можно осуществить из данного режима путем двойного нажатия кнопки с символом  на консоли.

Существует восемь характеристик, которые изменяются в зависимости от выбранного режима. Наличие нижеперечисленных функций зависит от комплектации автомобиля и установленных опций.

Режимы	SNOW/ICE	TOUR По умолчанию	SPORT	TRACK
Функция Throttle progression	Weather	Нормальный	Нормальный	Track
Режим переключения передач (только автоматическое переключение)	Нормальный	Нормальный	Sport	Track
Система Engine Sound Management (при соответствующей комплектации)	Stealth не на всех моделях	Tour	Sport	Track
Система Engine Sound Enhancement (turbo 4)	Tour	Tour	Sport	Track (Turbo 1LE)
Рулевое управление	Tour	Tour	Sport	Track
Режим Competitive Driving системы StabiliTrak / системы поддержания курсовой устойчивости (ESC) (при соответствующей комплектации)	Недоступен	Недоступен	Доступен	Доступен
Система Magnetic Ride Control (при соответствующей комплектации)	Tour	Tour	Sport	Track
Функция Launch Control (при активном режиме Competitive Driving)	Недоступна	Недоступна	Доступна	Доступна

#### Функция Throttle progression

Регулирует чувствительность дроссельной заслонки путем изменения скорости ее открывания при нажатии педали акселератора.

#### Режим переключения передач автоматической коробки передач (при соответствующей комплектации)

Регулирует плавность переключения передач.

#### Система Engine Sound Management (при соответствующей комплектации)

Звук двигателя может изменяться за счет регулирования момента открывания и закрывания заслонок выпускной системы.

#### Система Engine Sound Enhancement (turbo 4)

Позволяет отключить функцию Engine Sound Enhancement (улучшение звука двигателя).

#### Рулевое управление

Вспомогательное усилие на рулевом колесе увеличивается в режиме Tour и уменьшается в режимах Sport и Track для улучшения управляемости.

#### Режим Competitive Driving системы StabiliTrak/ESC (при соответствующей комплектации)

Доступен в режимах Sport и Track.

### Система Magnetic Ride Control (при соответствующей комплектации)

Регулирует жесткость амортизаторов в зависимости от дорожных условий для обеспечения более комфортного вождения или повышенной устойчивости автомобиля при активной езде.

### Функция Launch Control (при активном режиме Competitive Driving)

Доступна только в режимах Sport и Track для обеспечения максимального ускорения с места в режиме Competitive Driving (режим соревнования).

Для получения более подробной информации см. *Трек-дни и спортивные мероприятия* → 173.

### Режим Competitive Driving (режим соревнования) (только модели SS, ZL1 и 1LE)

Режим Competitive Driving (режим соревнования) и функция Launch Control предназначены для обеспечения улучшенной динамики при ускорении и/или прохождении поворотов. Это достигается за счет регулирования и оптимизации параметров работы двигателя, тормозной системы и подвески. Данные режимы предназначены для использования на кольцевых гоночных трассах и не рассчитаны для ис-

пользования на дорогах общего пользования. При выборе данных режимов системы стабилизации движения в управлении автомобилем не участвуют, в то время как это может быть необходимо, если водитель недостаточно опытен или плохо знаком с гоночной трассой. Водителям, полагающимся в значительной степени на системы помощи в управлении двигателем, тормозной системой и подвеской, рекомендуется активировать противобуксовочную систему и систему StabiliTrak / систему поддержания курсовой устойчивости (ESC).

#### Осторожно

Не пытайтесь переключать передачи, если ведущие колеса буксуют. Это может привести к повреждению компонентов коробки передач. Гарантия производителя на устранение повреждений, вызванных неправильной эксплуатацией автомобиля, не распространяется. Не переключайте передачи, если ведущие колеса не имеют сцепления с дорогой.

В режиме Competitive Driving максимальная мощность двигателя не ограничивается, в то время как система StabiliTrak/ESC позволяет сохранять заданное водителем направление движения авто-

мобиля, выборочно активируя тормозные механизмы. Противобуксовочная система отключена в данном режиме, а функция Launch Control доступна. Скорректируйте стиль вождения с учетом доступной мощности двигателя. См. *Функция Launch Control* далее в этом разделе.



Данные контрольные лампы горят, когда автомобиль движется в режиме Competitive Driving (режим соревнования).

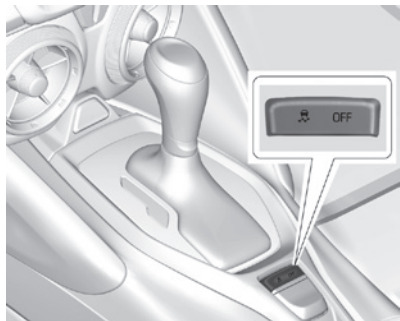

Этот дополнительный режим управления можно выбрать, дважды нажав кнопку выключателя противобуксовочной системы / системы StabiliTrak/ESC, расположенную на центральной консоли. На дисплее информационного центра появится соответствующее сообщение.

При повторном нажатии кнопки выключателя TCS/StabiliTrak/ESC или запуска двигателя система StabiliTrak/ESC и противобуксовочная система снова включаются. На дисплее информационного центра на короткое время появится соответствующее сообщение.

### Функция Launch Control

Если автомобиль оснащен 10-ступенчатой коробкой передач LT1, см. *Трек-дни и спортивные мероприятия* → 173

для получения информации о функции Custom Launch Control.

Функция Launch Control доступна в режиме Competitive Driving (режим соревнования) и обеспечивает максимальное ускорение с места на прямом участке трассы. Launch Control — это одна из функций противобуксовочной системы, которая управляет скоростью вращения колес при трогании. Данная функция предназначена для использования на кольцевых гоночных трассах, где учитывается время, необходимое для разгона с 0 до 100 км/ч и прохождения расстояния в четверть мили.

Функция Launch Control активируется только при соблюдении следующих условий:

- Выбран режим Competitive Driving (режим соревнования).
- Автомобиль неподвижен.
- Рулевое колесо находится в положении для прямолинейного движения.

### Механическая коробка передач

- Педаль сцепления нажата до упора и включена 1-я передача.
- Педаль акселератора нажимается резким движением для полного открытия дроссельной заслонки.

Функция Launch Control ограничивает частоту вращения двигателя, когда водитель резко нажимает педаль акселератора до упора. Дайте оборотам двигателя стабилизироваться. За счет плавного, но быстрого отпускания педали сцепления при полностью нажатой педали акселератора можно управлять буксованием ведущих колес. Схему переключения передач см. в *Механическая коробка передач* → 203.

### Автоматическая коробка передач

- Педаль тормоза должна быть нажата до упора, как в случае экстренного торможения.
- Педаль акселератора нажимается резким движением для полного открывания дроссельной заслонки. Если автомобиль медленно движется вследствие полного открывания дроссельной заслонки, отпустите педаль акселератора, нажмите на педаль тормоза с большим усилием и повторно нажмите педаль акселератора до полного открывания дроссельной заслонки.

После разгона автомобиля с места режим Competitive Driving остается активным.

Режим Competitive Driving и функция Launch Control предназначены для использования на кольцевых гоночных трассах, а не на дорогах общего пользования.

При выборе данных режимов системы стабилизации движения не помогают водителю управлять автомобилем, что может быть необходимо, если водитель недостаточно опытен или плохо знаком с гоночной трассой.

## Дифференциал ограниченного проскальзывания

При соответствующей комплектации дифференциал ограниченного проскальзывания обеспечивает большее тяговое усилие при движении по снегу, грязи, льду, песку или гравию. При недостаточном сцеплении одного из колес с дорогой данная система позволяет повысить тяговое усилие на колесе, имеющем лучшее сцепление с дорогой. Дифференциал ограниченного проскальзывания также позволяет водителю лучше контролировать автомобиль при прохождении крутых поворотов или завершении таких маневров, как смена полосы движения. На автомобилях с дифференциалом ограниченного проскальзывания, которые используются в тяжелых условиях эксплуатации, следует заменять масло редуктора заднего моста.

См. *Режим Competitive Driving (только модели SS, ZL1 и 1LE) 213* и *Плановое техническое обслуживание → 311*.

## Система круиз-контроля

При помощи системы круиз-контроля, начиная приблизительно со скорости 40 км/ч, можно поддерживать выбранную скорость движения постоянной, не используя педаль акселератора. При скорости движения менее 40 км/ч система круиз-контроля не действует.

### Внимание

Не используйте систему круиз-контроля в условиях, когда движение с постоянной скоростью небезопасно. Не используйте систему круиз-контроля в условиях движения в плотном транспортном потоке, а также на извилистых дорогах.

Пользоваться системой круиз-контроля на скользких дорогах также опасно. На таких дорогах вы можете потерять контроль над автомобилем из-за часто меняющихся условий сцепления колес с дорогой, что может стать причиной чрезмерного буксования колес. Не пользуйтесь системой круиз-контроля на скользких дорогах.

Если автомобиль оснащен механической коробкой передач, то при переключении передач система круиз-контроля остается активной. Данная система отключается,

если педаль сцепления нажата в течение нескольких секунд.

Если система StabiliTrak / система поддержания курсовой устойчивости (ESC) начинает ограничивать скорость вращения колес, когда система круиз-контроля активна, то система круиз-контроля автоматически отключается. См. *Противобуксовочная система / система поддержания курсовой устойчивости → 210*.

После восстановления нормальных условий движения систему круиз-контроля можно активировать снова.

При отключении противобуксовочной системы (TCS) или системы StabiliTrak/ESC система круиз-контроля будет отключена.

Система круиз-контроля недоступна в режиме Competitive Driving (режим соревнования) при соответствующей комплектации. См. *Режим Competitive Driving (режим соревнования) (только модели SS, ZL1 и 1LE) → 215*.

При нажатии педали тормоза система круиз-контроля отключается.

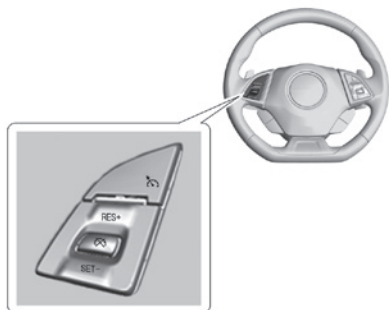

Круиз-контроль с кнопкой «Отмена»

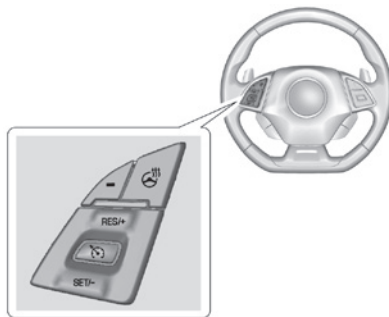

Круиз-контроль без кнопки «Отмена»



 (вкл./выкл.): нажмите для включения/выключения системы круиз-контроля. При включении системы на комбинации приборов загорается индикатор белого цвета.

 (отмена): при соответствующей комплектации при нажатии данной кнопки система круиз-контроля отключается. При этом последнее значение заданной скорости сохраняется в памяти системы.

**RES+ (восстановление/ускорение):** при кратковременном нажатии данной кнопки будет выбрано ранее установленное значение скорости движения; при удерживании кнопки в нажатом положении скорость будет увеличиваться. Если система круиз-контроля уже активна, используйте эту кнопку для увеличения скорости автомобиля.

**SET- (установка/замедление):** кратковременно нажмите данную кнопку для установки значения скорости и активации системы круиз-контроля. Если система круиз-контроля уже активна, используйте эту кнопку для уменьшения скорости автомобиля.

### Активация режима движения с использованием системы круиз-контроля

Если кнопка включения системы круиз-контроля  нажата, но система не активирована, при нажатии кнопок SET- или RES+ возможно случайное включение этой системы при неподходящих условиях движения. Не оставляйте систему круиз-контроля включенной (кнопка  нажата), когда вы ей не пользуетесь.

1. Нажмите кнопку  для включения системы круиз-контроля.
2. Доведите скорость автомобиля до требуемой величины.
3. Нажмите и отпустите кнопку SET-.
4. Снимите ногу с педали акселератора.

Когда с помощью системы круиз-контроля автомобиль будет выведен в режим заданной скорости, индикатор системы круиз-контроля на комбинации приборов загорится зеленым цветом. См. *Комбинация приборов* → 113.

### Восстановление заданной скорости движения

Если при выбранной заданной скорости движения была нажата педаль тормоза или кнопка  (при соответствующей комплектации), то действие системы круиз-контроля временно прекращается, и последнее значение заданной скорости сохраняется в памяти системы.

Если автомобиль движется со скоростью 40 км/ч или выше, кратковременно нажмите кнопку RES+. Автомобиль вернется в режим скорости, заданной ранее.

### Увеличение скорости движения при использовании системы круиз-контроля

Если система круиз-контроля уже включена:

- Нажмите и удерживайте нажатой кнопку RES+ на рулевом колесе до тех пор, пока не будет достигнута желаемая скорость движения, затем отпустите ее.
- Чтобы немного увеличить скорость движения, кратковременно нажмите кнопку RES+. При каждом таком нажатии скорость движения автомобиля увеличивается приблизительно на 1 км/ч (1 миль/ч).

Показания спидометра могут отображаться в британской или метрической системе единиц измерения. См. Options (настройки) в *Комбинация приборов* → 113. Значение увеличения зависит от выбранной системы единиц измерения.

### Уменьшение скорости движения при использовании системы круиз-контроля

Если система круиз-контроля уже включена:

- Нажмите и удерживайте нажатой кнопку SET- на рулевом колесе до тех пор, пока не будет достигнута желаемая скорость движения, затем отпустите ее.
- Чтобы немного уменьшить скорость движения, кратковременно нажмите кнопку SET-. При каждом таком нажатии скорость движения автомобиля уменьшается приблизительно на 1 км/ч (1 миль/ч).

Показания спидометра могут отображаться в британской или метрической системе единиц измерения. См. Options (настройки) в *Комбинация приборов* → 113. Значение уменьшения зависит от выбранной системы единиц измерения.

### Обгон другого автомобиля при включенной системе круиз-контроля



Для увеличения скорости нажмите педаль акселератора. Как только нога будет убрана с педали акселератора, автомобиль вернется к скорости, ранее заданной для системы круиз-контроля. При нажатии педали акселератора или сразу после ее отпущения кратковременно нажмите кнопку SET-, и текущая скорость движения будет задана для системы круиз-контроля.

### Использование системы круиз-контроля при движении по холмистой местности

Действие системы круиз-контроля при движении по холмистой местности зависит от скорости движения, загрузки автомобиля и крутизны уклонов. При движении на крутой подъем для поддержания выбранной скорости может потребоваться нажать педаль акселератора. При движении на крутых спусках, чтобы контролировать скорость движения, может потребоваться нажатие педали тормоза или переключение на более низкую передачу. При нажатии педали тормоза система круиз-контроля отключается.

**Выключение системы круиз-контроля**

Существует пять способов выключения системы круиз-контроля:

- Слегка нажмите педаль тормоза (автомобили с механической или автоматической коробкой передач).
- Нажмите педаль сцепления на несколько секунд или установите рычаг переключения передач в нейтральное положение (автомобили с механической коробкой передач).
- Переведите рычаг селектора передач в положение N (нейтраль) (автомобили с автоматической коробкой передач).
- Нажмите кнопку  (при соответствующей комплектации).
- Для выключения системы круиз-контроля нажмите кнопку .

**Удаление данных о заданной скорости**

Данные о ранее заданной скорости движения автомобиля удаляются из памяти системы при нажатии кнопки  или выключении зажигания.

**Системы помощи водителю**

Данный автомобиль может быть оборудован системами, совместное действие которых помогает предотвратить столкновение или уменьшить степень тяжести его последствий при движении передним или задним ходом и парковочных маневрах. Внимательно ознакомьтесь с данным разделом, прежде чем приступить к использованию этих систем.

** Внимание**

Не полагайтесь исключительно на действие систем помощи водителю. Наличие этих систем не отменяет необходимость внимательного и безопасного управления автомобилем. Вы можете не услышать или не увидеть сигналы привлечения внимания и предупреждения, подаваемые этими системами. Несоблюдение правил безопасного вождения может привести к травмам, гибели людей или повреждению автомобиля. См. *Предусмотрительность при вождении* → 170.

Во многих случаях эти системы:

(см. продолжение)

**Внимание (продолжение)**

- Не обнаруживают наличие детей, пешеходов, велосипедистов или животных.
- Не обнаруживают автомобили или объекты, находящиеся за пределами поля зрения систем.
- Не работают на всех скоростях движения.
- Не предупреждают вас и не предоставляют вам достаточное количество времени для предотвращения столкновения.
- Не работают в условиях плохой видимости или плохой погоды.
- Не работают, если датчики покрыты льдом, снегом или грязью.
- Не работают, если датчики загорожены наклейками, магнитами или металлическими пластинами.
- Не работают, если зоны вокруг датчиков имеют повреждения или отремонтированы некачественно.

(см. продолжение)

**Внимание (продолжение)**

Необходимо постоянно быть внимательным при управлении автомобилем и быть готовым к выполнению соответствующих действий, в том числе к торможению и/или поворачиванию рулевого колеса, для предотвращения столкновений.

**Звуковые предупреждения**

Некоторые системы помощи водителю привлекают его внимание к помехам для движения с помощью звуковых предупреждений. Информация о том, как можно изменить громкость звукового предупреждения «колокольчик», приведена в Комфорт и удобство в *Пользовательские настройки* → 140.

**Очистка**

В зависимости от комплектации автомобиля содержите перечисленные ниже зоны автомобиля в чистоте для обеспечения наилучшей эффективности работы систем помощи водителю. Если эти системы недоступны или заблокированы, на дисплее информационного центра (DIC) могут отображаться соответствующие сообщения.

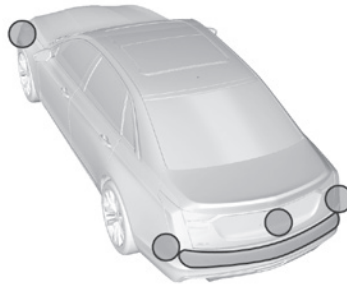

- Передний и задний бамперы и зоны под бамперами
- Решетка радиатора и фары

- Объектив камеры фронтального обзора, расположенной в решетке радиатора или рядом с передней эмблемой
- Передние боковые и задние боковые панели
- Наружная часть ветрового стекла перед зеркалом заднего вида
- Объективы боковых камер, расположенных в нижней части наружных зеркал заднего вида
- Углы заднего бампера
- Камера заднего обзора, расположенная над площадкой государственного номерного знака

**Системы помощи при парковке или движении задним ходом**

При соответствующей комплектации камера заднего обзора (RVC), система помощи при парковке задним ходом (RPA) и система предупреждения об объектах, движущихся сзади в поперечном направлении (RCTA), могут помогать водителю избежать столкновения с препятствиями во время парковки. Всегда следите за обстановкой вокруг автомобиля во время парковки или движения задним ходом.

### Камера заднего обзора (RVC)

При включении передачи заднего хода (R) с камеры заднего обзора (RVC) на дисплей информационно-развлекательной системы передается изображение зоны, находящейся за автомобилем. После вывода рычага селектора из положения R (задний ход) предыдущий экран отображается на дисплее с небольшой задержкой. Для более раннего возврата к предыдущему экрану нажмите любую кнопку на дисплее информационно-развлекательной системы, переведите рычаг селектора в положение P (парковка) или доведите скорость движения автомобиля до 12 км/ч.

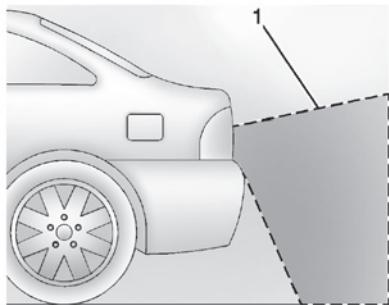

1. Зона охвата камеры системы заднего обзора

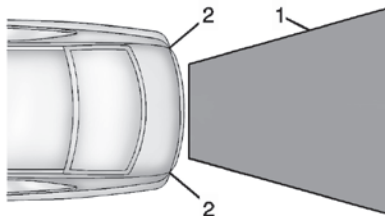

1. Зона охвата камеры системы заднего обзора
2. Углы заднего бампера

Отображаемые объекты могут располагаться ближе или дальше, чем они воспринимаются на экране. Размеры отображаемой зоны ограничены, и объекты, находящиеся слишком близко к углам бампера или под ним, могут быть на экране не видны.

Может отображаться предупреждение в виде треугольника, сигнализирующее о том, что датчики системы помощи при парковке задним ходом обнаружили препятствие. Цвет треугольника может изменяться с оранжевого на красный, и треугольник может увеличиваться в размерах по мере приближения к препятствию.

### ⚠ Внимание

Камеры не обнаруживают детей, пешеходов, велосипедистов, животных, движущиеся объекты, а также предметы, расположенные вне поля зрения камер, ниже бампера или под автомобилем. Дистанция, отображаемая на дисплее, может отличаться от фактической. При движении автомобиля и совершении парковочных маневров не ориентируйтесь только по изображению, выводимому с помощью этих камер. Перед началом движения задним ходом всегда убеждайтесь в безопасности маневра с помощью зеркал заднего вида и оценивая обстановку через боковые и заднее окна. Соблюдайте осторожность при движении задним ходом, чтобы избежать травмирования и/или гибели людей и повреждений автомобиля.

### Система помощи при парковке

Датчики системы помощи при парковке задним ходом (RPA) при скорости движения назад менее 8 км/ч могут обнаруживать препятствия на расстоянии до 2,5 м от заднего бампера, на высоте 25 см от земли и ниже уровня бампера. Указанная дистанция обнаружения может сокращаться при жаркой или влажной погоде.

Если датчики заблокированы, объекты не обнаруживаются или возможно некорректное функционирование системы. Очищайте датчики от грязи, снега и льда. Также очищайте их после мойки автомобиля при отрицательных температурах окружающего воздуха.

### **Внимание**

Система помощи при парковке не распознает детей, пешеходов, велосипедистов, животных, а также объекты, расположенные ниже бампера или находящиеся слишком близко или слишком далеко от автомобиля. Она действует при скорости движения, не превышающей 8 км/ч. Во избежание травмирования и гибели людей, а также повреждения автомобиля, даже при наличии систем помощи при парковке перед началом движения всегда убеждайтесь в безопасности маневра с помощью зеркал заднего вида и оценивая обстановку через боковые и заднее окна.



На дисплее систем помощи при парковке на комбинации приборов могут отображаться блоки, показывающие расстояние до объекта, а также информация системы помощи при парковке, касающаяся расположения препятствий. По мере приближения к препятствию количество подсвеченных блоков увеличивается и цвет блоков изменяется с желтого на оранжевый и красный.

При первоначальном обнаружении препятствия, находящегося сзади, со стороны задней части салона раздается однократное звуковое предупреждение. При нахождении объекта очень близко (менее 0,6 м сзади автомобиля) со стороны задней части салона будет подаваться пять звуковых сигналов.

### **Система предупреждения об объектах, движущихся сзади в поперечном направлении (RCTA)**

Если автомобиль оснащен системой RCTA, на дисплее отображается красный предупредительный значок — треугольник с левой или правой указательной стрелкой для предупреждения об объектах, движущихся в поперечном направлении с левой или правой стороны. Система RCTA обнаруживает объекты, движущиеся сзади в поперечном направлении, на расстоянии до 20 м с левой или правой стороны автомобиля. При обнаружении объекта, в зависимости от направления, с которого он приближается, раздаются три звуковых сигнала с левой или правой стороны салона автомобиля.

### **Включение и отключение систем помощи при парковке и движении задним ходом**

Систему помощи при парковке (RPA) и систему предупреждения об объектах, движущихся сзади в поперечном направлении (RCTA), можно включить или отключить. См. *Collision/Detection Systems (системы предотвращения столкновения / контроля окружающего пространства)* в Пользовательские настройки → 140.

Информацию о включении/отключении функции отображения символов системы помощи при парковке задним ходом см. в *Rear Camera Park Assist Symbols (символы системы помощи при парковке задним ходом)* в *Пользовательские настройки* → 140.

### Система предупреждения о возможном фронтальном столкновении (FCA)

При соответствующей комплектации система FCA может помочь предотвратить фронтальное столкновение или сводить к минимуму тяжесть его последствий. Если вы приближаетесь к автомобилю, движущемуся впереди вас, со слишком высокой скоростью, на ветровом стекле мигает предупреждающий индикатор красного цвета, подается серия быстрых звуковых сигналов или импульсы вибрации на подушку сиденья водителя.

Кроме того, система FCA выдает визуальное предупреждение в виде индикатора оранжевого цвета, если дистанция до идущего впереди автомобиля становится опасно малой.

Система FCA обнаруживает автомобили на расстоянии приблизительно до 60 м и действует на скорости выше 8 км/ч.

#### Внимание

Система FCA относится к системам предупреждения и не осуществляет автоматическое торможение. При слишком быстром приближении к автомобилю, движущемуся впереди с низкой скоростью, или к стоящему автомобилю, при резком торможении автомобиля, идущего впереди, или при очень малой дистанции до автомобиля, идущего впереди, система FCA может не успеть заблаговременно подать предупреждение о возможном столкновении. Кроме того, предупреждение может не подаваться совсем. Система FCA не предупреждает о наличии пешеходов, животных, дорожных знаков, ограждений, мостов, дорожных сигнальных столбиков и других объектов. Всегда будьте готовы к совершению соответствующих действий, в том числе к торможению. См. *Предусмотрительность при вождении* → 170.

Систему FCA можно отключить с помощью соответствующей кнопки на рулевом колесе.

### Обнаружение автомобиля, идущего впереди



Система FCA не подает предупреждения до тех пор, пока она не обнаружит автомобиль, идущий впереди. При первоначальном обнаружении автомобиля, идущего впереди, индикатор обнаружения автомобиля впереди начинает светиться зеленым цветом. Обнаружение автомобилей может не происходить на закругленных участках дорог, въездах на автомагистрали и съездах с них, в холмистой местности, в условиях ограниченной видимости или в том случае, если автомобиль впереди частично загорожен пешеходами или какие-либо объекты. Система FCA не обнаруживает идущий впереди автомобиль до тех пор, пока он не окажется полностью в пределах полосы, по которой движется ваш автомобиль.

**⚠ Внимание**

Система FCA не подает предупреждение для предотвращения столкновения, если она не обнаруживает автомобиль, идущий впереди. Система FCA может не обнаруживать автомобиль, идущий впереди, если ее датчик заблокирован грязью, снегом, льдом или повреждено ветровое стекло. Система может не обнаруживать автомобили на извилистых, холмистых дорогах, в условиях ограниченной видимости, таких как туман, дождь, снегопад, при загрязненных или поврежденных фарах или ветровом стекле. Поддерживайте ветровое стекло, фары и датчики системы FCA чистыми и в исправном состоянии.

**Предупреждение о возможном столкновении**

**Автомобиль, оснащенный проекционным дисплеем HUD**

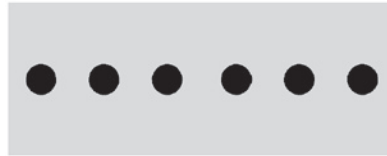

**Автомобиль, не оснащенный проекционным дисплеем HUD**

При слишком быстром приближении вашего автомобиля к автомобилю, идущему впереди, красный предупреждающий индикатор системы FCA на ветровом стекле будет мигать. Одновременно с этим может подаваться предупреждение со стороны передней части салона автомобиля (серия из восьми звуковых сигналов высокой частоты) или предупреждение в виде пяти импульсов вибрации на обе половины подушки сиденья водителя. После появления предупреждения о возможном столкновении возможна предварительная подготовка тормозной системы автомобиля для более быстрого и резкого торможения, сопровождающаяся кратковременным и плавным замедлением скорости движения автомобиля. Продолжайте прилагать необходимое усилие при нажатии на педаль тормоза. Во время подачи предупреждения о возможном столкновении система круиз-контроля может отключиться.

**Предупреждение об опасно малой дистанции**

Если ваш автомобиль слишком сильно приблизился к автомобилю, движущемуся впереди, индикатор обнаружения автомобиля впереди загорается оранжевым цветом.

**Выбор момента времени подачи предупреждения**

Нажмите кнопку выбора дистанции , расположенную на рулевом колесе, для установки момента (дистанции) подачи предупреждения системой FCA: Far (большая), Medium (средняя), Near (малая) или на некоторых автомобилях Off (выкл.). При первом нажатии этой кнопки на дисплее информационного центра отображается текущее значение дистанции. При последующих нажатиях настройка будет изменяться. Выбранная настройка дистанции будет оставаться неизменной до момента, пока водитель не выберет другую настройку, и будет использоваться при действии функции подачи предупреждения о возможном

столкновении и функции предупреждения об опасно малой дистанции до автомобиля впереди. Момент начала подачи обоих предупреждений зависит от скорости движения автомобиля. Чем выше скорость, тем раньше будут подаваться предупреждения. При выборе величины дистанции учитывайте плотность и скорость транспортного потока, а также погодные условия. Диапазон доступного для выбора момента начала подачи предупреждения может подходить не для всех водителей и условий движения.

### Сигналы ложной тревоги

Система FCA может подавать сигналы ложной тревоги в отношении поворачивающих автомобилей, автомобилей, движущихся по другим полосам движения, объектов, не являющихся транспортными средствами, или теней. Это не является признаком неисправности данной системы и не означает, что автомобиль требует технического обслуживания.

### Очистка компонентов системы

Если у вас есть основания полагать, что система FCA действует ненадлежащим образом, выполните следующее:

- Очистите наружную часть ветрового стекла перед зеркалом заднего вида.

- Полностью очистите переднюю часть автомобиля.
- Очистите фары.

### Система контроля слепых зон (SBZA)

Система контроля слепых зон (при соответствующей комплектации) относится к системам помощи при перестроении и помогает водителю при движении передним ходом избежать столкновений с автомобилями, движущимися в так называемых слепых зонах, не просматриваемых через зеркала заднего вида. При движении автомобиля передним ходом индикатор в левом или правом наружном зеркале заднего вида загорается, если в соответствующей слепой зоне обнаруживается движущийся автомобиль. Если включен указатель поворота и с соответствующей стороны обнаружен приближающийся автомобиль, индикатор будет мигать в качестве дополнительного предупреждения о том, что выполнять перестроение опасно. Данная система входит в состав системы помощи при перестроении (LCA). Перед использованием системы внимательно ознакомьтесь с информацией, приведенной в Система помощи при перестроении (LCA).

### Система помощи при перестроении (LCA)

При соответствующей комплектации система помощи при перестроении LCA помогает водителю при смене полосы движения предотвратить столкновение с автомобилями, движущимися в слепых зонах, либо с автомобилями, которые стремительно приближаются к этим зонам сзади. Предупреждающий индикатор системы LCA загорается в соответствующем наружном зеркале заднего вида и будет мигать, если указатель поворота включен.

#### Внимание

Система LCA не предупреждает водителя о наличии автомобилей, пешеходов, велосипедистов или животных, движущихся вне зон действия системы. При некоторых условиях движения данная система может не подавать предупреждения при перестроении. Соблюдайте осторожность при перестроении, чтобы избежать травм, гибели людей и повреждения автомобиля. Перед выполнением перестроения всегда оценивайте дорожную обстановку с помощью зеркал заднего вида, оглядываясь назад, и включайте соответствующие указатели поворота.

### Зоны действия системы LCA

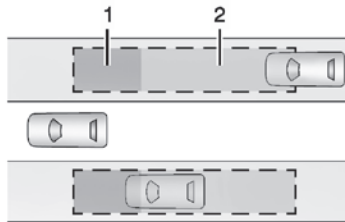

1. Зона действия системы SBZA.
2. Зона действия системы LCA.

Датчики системы LCA действуют в зоне приблизительно равной ширине одной полосы движения по обеим сторонам автомобиля или 3,5 м. Высота зоны действия системы от уровня земли составляет приблизительно 0,5–2,0 м. Зоны действия системы SBZA начинаются от средней части автомобиля и простираются приблизительно на 5 м назад. Система также предупреждает водителя о быстром приближении автомобилем, начиная с расстояния до 25 м сзади автомобиля.

### Действие системы

Индикаторы системы LCA загораются на наружных зеркалах заднего вида, когда система обнаруживает автомобили, движущиеся по соседней полосе в слепых зонах, расположенных слева и справа от автомобиля, или быстро приближающиеся к этим зонам сзади. Горящий индикатор системы LCA указывает на то, что перестроение в данный момент может быть небезопасным. Перед выполнением перестроений всегда оценивайте дорожную обстановку с помощью индикаторов системы LCA, зеркал заднего вида, оглядываясь назад, и включайте соответствующие указатели поворота.



**Индикатор левого**    **Индикатор правого**  
**наружного зеркала**    **наружного зеркала**  
**заднего вида**            **заднего вида**

При запуске двигателя оба индикатора на наружных зеркалах заднего вида одновременно подсвечиваются, сигнализируя о готовности системы к работе. При движении автомобиля вперед индикатор левого или правого наружного зеркала

заднего вида загорается, если в соответствующей слепой зоне обнаруживается автомобиль, движущийся по соседней полосе, или автомобиль, быстро приближающийся к слепой зоне. Если включен указатель поворота и в слепой зоне, расположенной на соответствующей стороне, обнаружен автомобиль, то индикатор системы начнет мигать, предупреждая водителя о том, что перестраиваться опасно.

Систему LCA можно отключить в меню пользовательских настроек. См. *Collision/ Detection Systems (системы предотвращения столкновения / контроля окружающего пространства)* в *Пользовательские настройки* → 140. Если система LCA выключена водителем, то индикаторы данной системы в зеркалах заднего вида загораться не будут.

### Если система функционирует ненадлежащим образом

Система LCA требует калибровки для обеспечения ее наилучшей работоспособности. Для этого необходимо проехать некоторое расстояние на автомобиле. Калибровка будет выполнена быстрее при поездке по прямому участку шоссе, по которому движутся другие автомобили и на обочинах которого расположены какие-либо объекты, например дорожные ограждения. Во время поездки система

LCA не будет активирована до тех пор, пока скорость движения автомобиля не достигнет 24 км/ч.

Индикаторы системы LCA могут не загораться, если ваш автомобиль обгоняет другой автомобиль на высокой скорости или проезжает мимо неподвижного автомобиля. Система LCA может реагировать на объекты, прикрепленные к автомобилю сзади, такие как велосипед или другой объект, габариты которого выступают за габариты автомобиля. Также такие объекты могут препятствовать обнаружению автомобилей. Это не является признаком неисправности данной системы и не означает, что автомобиль требует технического обслуживания.

Система LCA может не всегда срабатывать и обнаруживать автомобили, движущиеся в слепых зонах, в особенности в дождливую погоду или на извилистой дороге. Это не является признаком неисправности системы. Индикаторы могут загораться, если система среагировала на ограждения, знаки, деревья, кустарники и другие неподвижные объекты. Это не является признаком неисправности данной системы и не означает, что автомобиль требует технического обслуживания.

Система LCA может не действовать, если ее датчики, расположенные в левом

и правом углах заднего бампера, покрыты грязью, снегом, льдом, а также в условиях сильного ливня. Инструкции по очистке см. в Мойка автомобиля в Уход за кузовом → 299. Если после очистки обеих сторон автомобиля в зоне углов заднего бампера на дисплее информационного центра (DIC) по-прежнему отображается сообщение о том, что система недоступна, обратитесь в авторизованный сервисный центр.

Если индикаторы системы LCA не загораются, когда в пределах слепых зон движутся автомобили или быстро к ним приближаются, а все датчики очищены, может потребоваться техническое обслуживание системы. Обратитесь в авторизованный сервисный центр.

## Топливо

### Рекомендуемое топливо (двигатель 2,0 л L4 с турбонаддувом и двигатель 6,2 л V8)

Запрещается использовать топливо E85 или FlexFuel. Запрещается использовать смеси бензина и этанола с содержанием этанола более 15%.

В целях обеспечения наилучших рабочих характеристик двигателя и максимальной топливной экономичности настоятельно рекомендуется использовать неэтилированный бензин высшего сорта с октановым числом 98, соответствующий, как минимум, ТЕХНИЧЕСКОМУ РЕГЛАМЕНТУ ТАМОЖЕННОГО СОЮЗА ТР ТС 013/2011 О ТРЕБОВАНИЯХ К АВТОМОБИЛЬНОМУ И АВИАЦИОННОМУ БЕНЗИНУ, ДИЗЕЛЬНОМУ И СУДОВОМУ ТОПЛИВУ, ТОПЛИВУ ДЛЯ РЕАКТИВНЫХ ДВИГАТЕЛЕЙ И МАЗУТУ и спецификации ASTM D4814. При возникновении детонации как можно скорее заправьте автомобиль бензином с октановым числом 98 во избежание повреждения двигателя. Если наблюдается сильная детонация при работе двигателя на бензине с октановым числом 98, обратитесь в авторизованный сервисный центр для проверки систем двигателя.

## Запрещенное топливо

### Осторожно

Не допускается использовать топливо с любыми из следующих характеристик; это может привести к выходу автомобиля из строя и аннулированию гарантии.

- В автомобилях, не адаптированных к использованию топлива FlexFuel, — топливо с содержанием этанола более 15%, такое, как топливные смеси со средним содержанием этанола (содержание этанола 16–50%), E85 или FlexFuel.
- Топливо с любым содержанием метанола, метилаля, ферроцена и анилина. Такое топливо может вызвать коррозию металлических деталей топливной системы, а также повреждение пластмассовых и резиновых деталей.
- Топливо, содержащее трикарбонил-метилциклопентадиенил-марганец (ММТ), которое может привести к повреждению системы контроля токсичности отработанных газов и свечей зажигания.

(см. продолжение)

### Осторожно (продолжение)

- Топливо, октановое число которого меньше рекомендуемого. Использование такого топлива приведет к снижению топливной экономичности и ухудшению рабочих характеристик двигателя, а также может снизить срок службы каталитического нейтрализатора. При использовании топлива нерекондуемого типа может загораться контрольная лампа «Проверьте двигатель» и автомобиль может не пройти проверку на соответствие нормам токсичности отработанных газов. Если диагностика покажет, что неисправность вызвана неправильным типом используемого топлива, то на ее устранение гарантийные обязательства производителя не распространяются.

### Присадки к топливу

Бензин должен содержать моющие присадки, которые предотвращают появление отложений на компонентах двигателя и топливной системы. Чистые топливные форсунки и впускные клапаны способствуют эффективной работе системы управления токсичностью отработанных газов. Некоторые виды бензина

не содержат необходимого количества моющих присадок. Чтобы восполнить этот недостаток, рекомендуется добавлять в топливный бак средство для очистки топливной системы Fuel System Treatment PLUS при каждой замене моторного масла или через каждые 12 000 км, в зависимости от того, что наступит раньше. См. *Топливо* → 228.

Средство GM Fuel System Treatment PLUS — это единственная присадка к топливу, которая рекомендована корпорацией General Motors. Эту присадку вы можете приобрести у вашего дилера.

## Заправка автомобиля топливом

### Внимание

Пары бензина очень легко воспламеняются, что может привести к получению тяжелых травм и даже к смерти.

- Во избежание получения травм внимательно ознакомьтесь с инструкциями, имеющимися на заправочных станциях, и строго соблюдайте их.
- Глушите двигатель на время заправки топливом.

(см. продолжение)

**Внимание (продолжение)**

- Не приближайтесь с искрящими, горящими или дымящимися предметами к местам, где находится топливо.
- Не оставляйте включенную топливораздаточную колонку без присмотра.
- Не пользуйтесь электронными устройствами при заправке топливом.
- Не садитесь в автомобиль во время заполнения бака топливом.
- Не разрешайте детям приближаться к топливораздаточной колонке.
- Топливо может выплеснуться из заливной горловины топливного бака, если топливораздаточный пистолет вставить в нее слишком быстро. Это может произойти, если бак практически полный, и наиболее вероятно в жаркую погоду. Аккуратно вставьте топливораздаточный пистолет и дождитесь момента, когда прекратится шипение, чтобы суметь вовремя остановиться до того, как польется топливо.

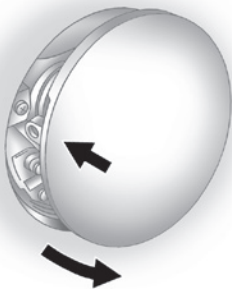

Чтобы открыть лючок горловины заливного отверстия, нажмите на край крышки лючка со стороны задней части автомобиля и отпустите.

Автомобиль оборудован системой заправки без крышки топливозаливной горловины. Необходимо полностью вставить и зафиксировать топливораздаточный пистолет до начала заправки топливом.

**⚠ Внимание**

Если продолжить заполнение топливного бака после трех щелчков стандартного топливораздаточного пистолета, может произойти следующее:

- Ухудшение рабочих характеристик двигателя, внезапная остановка двигателя или повреждение топливной системы.
- Пролив топлива.
- Возгорание топлива.

Будьте осторожны и не проливайте топливо! После окончания заправки следует подождать несколько секунд, прежде чем вынимать топливораздаточный пистолет. Если топливо попало на лакокрасочное покрытие кузова, как можно скорее удалите следы топлива. См. Уход за кузовом → 299.

**⚠ Внимание**

Если при заправке происходит возгорание бензина, не вынимайте топливораздаточный пистолет из горловины топливного бака. Для прекращения подачи топлива отключите подачу топлива на топливораздаточной колонке или попросите об этом служащего заправочной станции. Немедленно покиньте опасную зону.

**Заполнение топливного бака из канистр**

Если в топливном баке автомобиля закончился бензин и требуется заправка топливом из канистры, выполните следующие действия:

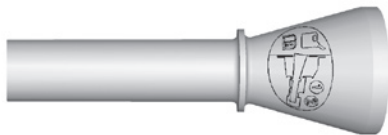

1. Найдите под ковриком багажника автомобиля топливную воронку системы заправки без крышки заливной горловины.

2. Вставьте топливную воронку в горловину заливного отверстия и зафиксируйте.

**⚠ Внимание**

Не заправляйте автомобиль топливом без использования топливной воронки. Это может привести к проливу топлива или повреждению заправочной системы. Это также может быть причиной возникновения пожара. Вы или другие люди могут получить тяжелые ожоги, а автомобиль может быть поврежден.

3. Извлеките воронку из топливозаправочной горловины и очистите ее. Поместите воронку обратно в место ее хранения.

**Заполнение канистр топливом****⚠ Внимание**

Ни в коем случае не заправляйте топливом канистру, находящуюся в автомобиле. Это может привести к воспламенению выходящих при этом паров топлива из-за действия статического электричества.

(см. продолжение)

**Внимание (продолжение)**

В результате можно получить тяжелые ожоги, а автомобиль будет поврежден. Во избежание получения серьезных травм соблюдайте следующие меры предосторожности:

- Используйте только надлежащие канистры.
- Перед заправкой канистры топливом извлекайте ее из автомобиля (салона, багажного отделения или кузова пикапа) и ставьте на землю.
- Перед включением топливораздаточной колонки вставляйте топливораздаточный пистолет в горловину канистры. Удерживайте топливораздаточный пистолет в горловине до окончания заправки канистры.
- Не курите при заправке канистры топливом.
- Не пользуйтесь электронными устройствами.

## Буксировка прицепа

### Общие сведения о буксировке

#### Внимание

Запрещается буксировка прицепа автомобилем. Ваш автомобиль не предназначен для буксировки прицепа.

## Установка дополнительного оборудования

### Дополнительное электрооборудование

#### Внимание

Диагностический разъем (DLC) используется для обслуживания автомобиля и проверки уровня токсичности отработанных газов. См. *Контрольная лампа неисправности контрольная лампа «Проверьте двигатель»* → 123. Неоригинальные устройства, подключаемые к диагностическому разъему (DLC), например устройства для отслеживания действий водителя, устанавливаемые автотранспортными предприятиями, могут нарушать работу систем автомобиля. Это может отрицательно повлиять на поведение автомобиля на дороге и привести к аварии. Кроме того, такие устройства могут получать доступ к информации, хранящейся в системах автомобиля.

#### Осторожно

Установка некоторых видов дополнительного электрооборудования может привести к повреждению автомобиля или отказу его компонентов, на устранение которых условия гарантийного обслуживания распространяться не будут. Перед установкой дополнительного электрооборудования обратитесь за консультациями к официальному дилеру.

Использование некоторых видов дополнительного электрооборудования может привести к разряду 12-вольтовой аккумуляторной батареи автомобиля, даже если автомобиль не используется.

Данный автомобиль оборудован системой подушек безопасности. Перед тем как установить на автомобиль любое дополнительное электрооборудование, см. *Техническое обслуживание автомобиля, оборудованного системой подушек безопасности* → 85 и *Установка дополнительного оборудования на автомобили с системой подушек безопасности* → 85.

## Уход за автомобилем

### Общие сведения

Дополнительное оборудование и внесение изменений в конструкцию автомобиля .....	234
---	-----

### Проверки автомобиля

Самостоятельное техническое обслуживание .....	235
Капот .....	235
Моторный отсек .....	237
Моторное масло .....	238
Индикатор срока службы моторного масла .....	240
Рабочая жидкость автоматической коробки передач .....	241
Масло механической коробки передач .....	242
Гидропривод выключения сцепления .....	242
Индикатор срока службы воздушного фильтра двигателя (только двигателя 2,0 л LTG и 3,6 л LGX) .....	243
Воздухоочиститель / воздушный фильтр .....	243
Система охлаждения двигателя .....	245
Перегрев двигателя .....	248
Жидкость омывателя ветрового стекла .....	250
Тормозная система .....	250
Тормозная жидкость .....	252

Аккумуляторная батарея .....	253
Задний мост .....	254
Проверка системы блокировки запуска двигателя .....	254
Проверка системы блокировки рычага селектора автоматической коробки передач .....	254
Проверка стояночного тормоза и упора шестерни блокировки автоматической коробки передач (положение Р (парковка)) .....	255
Замена щеток очистителя ветрового стекла .....	255
Замена ветрового стекла .....	256
Газонаполненные упоры .....	256

### Регулировка направления оптических осей фар

Регулировка направления оптических осей фар .....	258
---	-----

### Замена ламп

Галогенные лампы .....	258
Ксеноновые приборы освещения .....	259
Светодиодные приборы освещения .....	259
Фонари заднего хода .....	259
Фонарь освещения государственного номерного знака .....	259

### Электрическая система

Перегрузка электрической системы .....	260
Предохранители и автоматы защиты цепей .....	261
Блок предохранителей, расположенный в моторном отсеке .....	261
Блок предохранителей, расположенный в багажном отделении .....	264

### Колеса и шины

Шины .....	267
Всесезонные шины .....	267
Зимние шины .....	268
Шины Runflat .....	268
Низкопрофильные шины .....	269
Летние шины .....	269
Маркировка на боковине шины .....	270
Обозначение шин .....	271
Термины и определения, относящиеся к шинам .....	271
Давление воздуха в шинах .....	273
Давление воздуха в шинах для движения с высокой скоростью .....	275
Монитор давления воздуха в шинах .....	275
Действие монитора давления воздуха в шинах .....	276
Проверка состояния шин .....	279
Перестановка колес .....	279
Замена шин .....	281
Приобретение новых шин .....	281
Размерность шин и колес .....	282
Система классификации качества автомобильных шин (UTQG) .....	283

Балансировка колес и регулировка параметров установки колес .....	284
Замена колесных дисков .....	284
Цепи противоскольжения .....	285
При повреждении шины .....	286
Комплект компрессора и герметика для ремонта шин .....	287
Хранение комплекта компрессора и герметика для ремонта шин .....	293

### Запуск двигателя от аккумуляторной батареи другого автомобиля

Запуск двигателя от аккумуляторной батареи другого автомобиля.....	294
--	-----

### Буксировка автомобиля

Буксировка автомобиля транспортным средством, используемым для отдыха .....	298
---	-----

### Уход за автомобилем

Уход за кузовом.....	299
Уход за салоном.....	304
Напольные коврики .....	307

## Общие сведения

Для проведения технического обслуживания и приобретения оригинальных запасных частей обращайтесь в авторизованный сервисный центр, где вам предложат оригинальные запасные части GM и окажут помощь квалифицированные специалисты GM.

Оригинальные запасные части GM имеют следующую маркировку:

**ACDelco**



GENUINE PARTS



GMC



ACCESSORIES

## Дополнительное оборудование и внесение изменений в конструкцию автомобиля

Установка неоригинального дополнительного оборудования или самовольное внесение изменений в конструкцию автомобиля может привести к возникновению неисправностей таких систем, как система подушек безопасности и тормозная система, к ухудшению устойчивости автомобиля, повышению объема выброса загрязняющих веществ, ухудшению плавности хода, управляемости, аэродинамических характеристик, а также к нарушению работы различных электронных систем, таких как антиблокировочная система, противобуксочная система и система поддержания курсовой устойчивости. Кроме того, возможно возникновение неисправностей или повреждений, на которые не распространяется гарантия производителя.

На устранение повреждений элементов подвески, являющихся результатом выхода значений высоты дорожного просвета (по причине установки дополнительного оборудования) за пределы номинального диапазона, установленного заводом-изготовителем, гарантия производителя не распространяется.

На устранение повреждений, возникших в результате несанкционированного изменения конструкции автомобиля и установки и/или использования неоригинальных компонентов, включая электронные блоки управления или программное обеспечение, гарантия производителя не распространяется.

Аксессуары GM разрабатываются для дополнения существующих систем автомобиля и использования совместно с компонентами и системами данного автомобиля. Устанавливайте дополнительное оборудование на ваш автомобиль в авторизованных дилерских центрах, где вам предоставят оригинальные аксессуары GM и услуги квалифицированных специалистов.

См. также *Установка дополнительного оборудования на автомобили с системой подушек безопасности* → 85.

## Проверки автомобиля

### Самостоятельное техническое обслуживание

#### Внимание

Самостоятельное обслуживание вашего автомобиля может быть опасно при отсутствии соответствующих знаний, навыков, Руководства по техническому обслуживанию, инструментов и запасных частей. Всегда выполняйте указания, приведенные в Руководстве по эксплуатации и/или Руководстве по техническому обслуживанию вашего автомобиля, ознакомившись с ними до начала выполнения работ.

При самостоятельном техническом обслуживании автомобиля используйте соответствующее Руководство по техническому обслуживанию. В нем содержится значительно больше информации, чем в данном Руководстве.

Данный автомобиль оборудован системой подушек безопасности. Перед началом самостоятельных работ по техническому обслуживанию см. *Техническое обслуживание автомобиля, оборудованного системой подушек безопасности* → 85.

Если автомобиль оборудован системой дистанционного запуска двигателя, то перед проведением любых работ по обслуживанию откройте капот во избежание случайного дистанционного запуска двигателя. См. *Система дистанционного запуска двигателя* → 32.

Ведите записи с указанием перечня приобретаемых запасных частей, величины пробега и даты на момент выполнения всех работ по техническому обслуживанию и ремонту. См. *Отметки в сервисной книжке о выполненном техническом обслуживании* → 323.

#### Осторожно

Наличие даже небольших частиц грязи может приводить к повреждению систем автомобиля. Не допускайте попадания загрязнений в рабочие жидкости, на крышки бачков и емкостей с рабочими жидкостями, а также на маслоизмерительные щупы.

## Капот

Для открывания капота:



1. Потяните ручку привода защелки замка капота, расположенную под приборной панелью слева от рулевого колеса над упором для ноги.

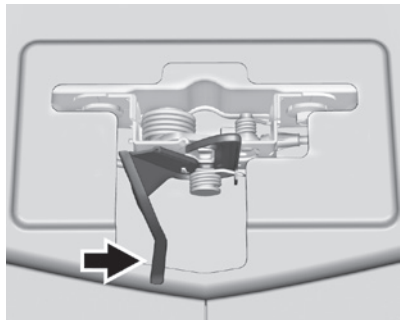

2. Подойдите к передней части автомобиля и найдите рычаг вспомогательной защелки замка капота под центральной частью передней кромки капота. Переместите рычаг вправо.

3. Поднимите капот.

Для закрывания капота:

1. Прежде чем закрывать капот, убедитесь в том, что крышки всех заправок находятся на своих местах и плотно затянуты. Затем поднимите капот, чтобы снять нагрузку.
2. Потяните капот вниз со стороны переднего пассажира, чтобы плотно закрыть его. Проверьте надежность запираения замка капота. При необходимости повторите вышеуказанные действия.

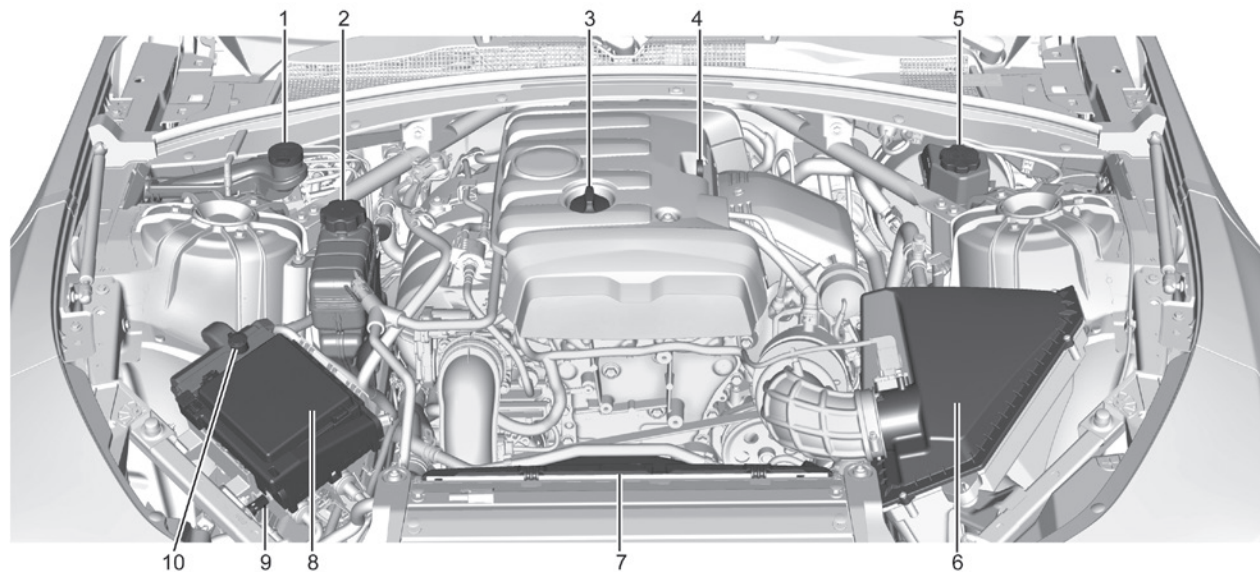
**Моторный отсек****Двигатель 2,0 л L4 (LTG)**

1. Бачок жидкости омывателя ветрового стекла. См. *Жидкость омывателя ветрового стекла* → 250.
2. Крышка расширительного бачка системы охлаждения двигателя. См. *Система охлаждения двигателя* → 245.
3. Крышка маслозаливной горловины двигателя. См. *Моторное масло* → 238.
4. Маслоизмерительный щуп. См. *Моторное масло* → 238.
5. Бачок рабочей жидкости тормозной системы / гидропривода выключения сцепления. См. *Тормозная жидкость* → 252 и *Гидропривод выключения сцепления* → 242.
6. *Воздухоочиститель / воздушный фильтр* → 243.
7. Вентилятор системы охлаждения двигателя (не виден). См. *Система охлаждения двигателя* → 245.
8. *Блок предохранителей, расположенный в моторном отсеке* → 261.
9. Вынесенная отрицательная (-) клемма аккумуляторной батареи. См. *Запуск двигателя от аккумуляторной батареи другого автомобиля* → 294.
10. Вынесенная положительная (+) клемма аккумуляторной батареи.

См. *Запуск двигателя от аккумуляторной батареи другого автомобиля* → 294.

## Моторное масло

Для сохранения высоких эксплуатационных характеристик двигателя и обеспечения его долговечности особое внимание следует уделять состоянию моторного масла. Следуя этим простым, но важным рекомендациям, можно поддерживать двигатель в хорошем техническом состоянии:

- Используйте моторное масло только рекомендуемого класса качества и с заданным уровнем вязкости. См. *Правильный выбор моторного масла* далее в данном разделе.
- Регулярно проверяйте уровень моторного масла и поддерживайте заданный уровень масла. См. *Проверка уровня моторного масла и Когда доливать моторное масло* далее в данном разделе.
- Соблюдайте интервалы замены моторного масла. См. *Индикатор срока службы моторного масла* → 240.
- Правильно утилизируйте отработанное моторное масло. См. *Правила утилизации отработанного масла* далее в данном разделе.

## Проверка уровня моторного масла

Регулярно (через каждые 650 км пробега) проверяйте уровень моторного масла, особенно перед дальней поездкой. Рукоятка маслоизмерительного щупа двигателя выполнена в виде кольца. Расположение маслоизмерительного щупа см. в *Моторный отсек* → 237.

### Внимание

Рукоятка маслоизмерительного щупа может быть горячей и обжечь вас. Перед тем как взяться за рукоятку щупа, наденьте перчатки или используйте чистую ветошь.

Если на дисплее информационного центра появляется сообщение о низком уровне моторного масла, проверьте уровень масла.

Для точного измерения уровня моторного масла:

- Установите автомобиль на ровную горизонтальную поверхность. Проверьте уровень моторного масла как минимум через два часа с момента выключения двигателя. Если автомобиль находится на наклонной поверхности или если с момента выключения двигателя прошло менее двух часов, результат проверки может

быть неточным. Для наиболее точного определения уровня моторного масла рекомендуется проверять его на холодном двигателе перед запуском. Извлеките маслоизмерительный щуп и определите уровень масла.

- Если проверку уровня масла нужно выполнить до истечения двух часов, с момента выключения двигателя должно пройти не менее 15 минут, если двигатель теплый, или не менее 30 минут, если двигатель горячий. Извлеките щуп и насухо оботрите чистым неворсистым материалом, затем вставьте его на место до упора. Снова извлеките щуп и, держа его вертикально, определите уровень масла.

### Когда доливать моторное масло

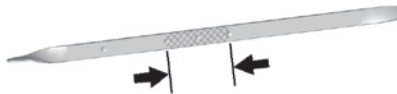

Двигатель 2,0 л L4 LTG

Если уровень моторного масла находится ниже зоны с крестообразной насечкой щупа и с момента выключения двигателя прошло не менее 15 минут, долийте

1 л масла рекомендуемого типа и снова проверьте его уровень. См. *Правильный выбор моторного масла* далее в данном разделе. Информация о необходимом объеме моторного масла приведена в *Заправочные емкости и спецификации* → 325.

### Осторожно

Не допускайте работы двигателя с уровнем моторного масла, превышающим заданный. Если уровень моторного масла находится выше или ниже зоны с насечкой маслоизмерительного щупа, это может привести к повреждению компонентов двигателя. При избыточном уровне моторного масла, т. е. если уровень масла находится выше зоны с крестообразной насечкой щупа, возможно повреждение компонентов двигателя. Слейте лишнее масло или воздержитесь от поездок до тех пор, пока эта операция не будет выполнена квалифицированным специалистом.

Расположение крышки маслозаливной горловины двигателя см. в *Моторный отсек* → 237.

Долейте такое количество моторного масла, чтобы уровень масла находился в зоне с крестообразной насечкой щупа. Затем установите маслоизмерительный щуп на место до упора.

### Правильный выбор моторного масла (двигатель 2,0 л (LTG) L4)

Выбор типа моторного масла должен производиться с учетом рекомендуемого класса качества и уровня вязкости моторного масла. См. *Рекомендованные рабочие жидкости и смазочные материалы* → 321.

### Спецификация

Используйте полностью синтетические моторные масла, которые имеют на упаковке сертификационный знак dexos1. Рекомендуется использовать моторные масла, которые упакованы в контейнеры с сертификационной маркой соответствия требованиям стандарта dexos1. Подробнее см. на веб-сайте [www.gmdexos.com](http://www.gmdexos.com).



### Осторожно

Использование неподходящего моторного масла может привести к повреждениям двигателя, на устранение которых гарантия производителя не распространяется.

### Уровень вязкости

Используйте моторное масло с вязкостью по SAE 5W-30. В районах с предельно низкими температурами, где температура воздуха опускается ниже  $-29^{\circ}\text{C}$ , допускается использование масла SAE 0W-30. Масло с таким уровнем вязкости облегчает запуск холодного двигателя в условиях предельно низких температур.

При выборе масла с подходящим уровнем вязкости убедитесь в том, что выбранное масло отвечает спецификации dexos1. См. *Спецификация* выше в данном разделе.

### Присадки к моторному маслу / промывочные материалы

Не добавляйте в масло какие-либо присадки. Для обеспечения заданных рабочих характеристик и долговечности двигателя необходимо использовать моторные масла только рекомендуемого типа, соответствующие спецификации dexos1 и имеющие сертификационный знак dexos на упаковке.

Не рекомендуется использование промывочных материалов, поскольку это может привести к выходу двигателя из строя. На подобные случаи гарантия производителя не распространяется.

### Правила утилизации отработанного масла

Отработанное моторное масло содержит вредные примеси, способные вызвать раздражение кожных покровов и даже приводить к раку кожи. Не допускайте длительного контакта кожных покровов с отработанным маслом. Руки следует мыть водой с мылом или средством для мытья рук, способным к глубокой очистке кожи. Одежду и ветошь, загрязненные отработанным маслом, следует тщательно выстирать или надлежащим образом утилизировать. Обратитесь к инструкциям изготовителя моторного масла для получения информации об использовании и утилизации отработанного масла и материалов, загрязненных моторным маслом.

Отработанное моторное масло опасно для окружающей среды. При самостоятельной замене масла, прежде чем утилизировать масляный фильтр, слейте из него все масло. Не выливайте отработанное моторное масло в мусорный бак, на землю, в канализацию или водоемы. Масло следует сдавать для вторичной переработки в специальные приемные пункты.

### Индикатор срока службы моторного масла

#### Периодичность замены моторного масла

Автомобиль оборудован компьютерной системой — индикатором срока службы моторного масла, который указывает, когда необходимо заменять моторное масло и масляный фильтр. Это зависит от нескольких факторов, включая преимущественное значение частоты вращения коленчатого вала двигателя, температуру двигателя и пробег автомобиля. В зависимости от условий эксплуатации автомобиля пробег, при котором необходима замена моторного масла, может значительно различаться. Чтобы индикатор срока службы моторного масла работал корректно, его показания необходимо сбрасывать после каждой замены масла.

Если система определяет, что ресурс моторного масла заканчивается, выводится сообщение о необходимости замены моторного масла CHANGE ENGINE OIL SOON («Замените моторное масло в ближайшее время»). Масло необходимо заменить при первой возможности в течение ближайших 1000 км пробега. При эксплуатации автомобиля в благоприятных условиях индикатор срока службы моторного масла может не вывести сообще-

ние о необходимости замены моторного масла вплоть до одного года. Моторное масло и масляный фильтр необходимо заменять по меньшей мере один раз в год, каждый раз сбрасывая показания системы. Для замены масла и перезагрузки системы следует обращаться в авторизованный сервисный центр. Регулярно проверяйте уровень моторного масла и поддерживайте заданный уровень.

При случайном сбросе показаний индикатора срока службы моторного масла замену масла необходимо произвести через 5000 км пробега, отсчитывая от момента последней замены масла. Помните: сброс показаний индикатора срока службы моторного масла необходимо производить только после выполнения замены масла.

### Как сбросить показания индикатора срока службы моторного масла

Сброс показаний системы необходимо производить после каждой замены масла, чтобы система могла рассчитывать срок следующей замены моторного масла. Для сброса показаний системы:

1. Используя кнопки управления информационным центром, выведите на дисплей системы DIC сообщение REMAINING OIL LIFE («Остаточный

ресурс моторного масла»). См. *Информационный центр (DIC)* → 131.

2. Чтобы сбросить показания индикатора срока службы моторного масла, нажмите и удерживайте нажатой кнопку SEL, находясь в режиме OIL LIFE («Ресурс моторного масла»). Показания индикатора срока службы моторного масла изменятся на значение 100%.

Сбросить показания индикатора срока службы моторного масла можно также следующим образом:

1. Используя кнопки управления информационным центром, выведите на дисплей системы DIC сообщение REMAINING OIL LIFE («Остаточный ресурс моторного масла»). См. *Информационный центр (DIC)* → 131.
2. В течение пяти секунд три раза подряд плавно нажмите до упора и отпустите педаль акселератора.

Система перезагружена, если не выводится сообщение CHANGE ENGINE OIL SOON.

Если сообщение CHANGE ENGINE OIL SOON после запуска двигателя появляется снова, значит, индикатор срока службы моторного масла не сбросился (не установлен на 100%). Повторите описанную процедуру.

## Рабочая жидкость автоматической коробки передач

### Проверка уровня рабочей жидкости автоматической коробки передач

Необходимость проверки уровня рабочей жидкости автоматической коробки передач отсутствует. Единственной причиной снижения уровня рабочей жидкости в коробке передач может быть наличие утечек. При обнаружении следов утечек как можно скорее предоставьте автомобиль в авторизованный сервисный центр для ремонта.

Данный автомобиль не оборудован щупом измерения уровня рабочей жидкости в автоматической коробке передач. Предусмотрена специальная процедура проверки уровня и замены рабочей жидкости в автоматической коробке передач. Поскольку данная процедура является достаточно сложной, она должна выполняться в авторизованном сервисном центре. Для получения более подробной информации обращайтесь в авторизованный сервисный центр. Кроме того, порядок проведения данной процедуры приводится в Руководстве по техническому обслуживанию.

**Осторожно**

Использование рабочей жидкости автоматической коробки передач неправильного типа может привести к повреждениям автомобиля, на устранение которых гарантия производителя не распространяется. Всегда используйте только предписанную производителем автомобиля рабочую жидкость автоматической коробки передач. См. *Рекомендованные рабочие жидкости и смазочные материалы* → 321.

Соблюдайте интервалы замены рабочей жидкости и фильтра, указанные в *Плановое техническое обслуживание* → 311. Используйте только ту рабочую жидкость, которая указана в *Рекомендованные рабочие жидкости и смазочные материалы* → 321.

**Масло механической коробки передач**

Необходимость проверки уровня масла в механической коробке передач отсутствует. Единственной причиной снижения уровня масла в коробке передач может быть наличие утечек. При обнаружении следов утечек как можно скорее представьте автомобиль в авторизованный сервисный центр для ремонта. Исполь-

зуйте только то масло, которое указано в *Рекомендованные рабочие жидкости и смазочные материалы* → 321.

**Гидропривод выключения сцепления**

В автомобилях с механической коробкой передач необходимость регулярной проверки уровня жидкости в бачке рабочей жидкости тормозной системы / гидропривода выключения сцепления отсутствует. Единственной причиной снижения уровня рабочей жидкости может быть наличие утечек. Долив рабочей жидкости не устраняет причины утечки. Снижение уровня рабочей жидкости может указывать на наличие неисправности в системе. Предоставьте автомобиль в авторизованный сервисный центр для проверки и ремонта.

**Периодичность проверки и тип тормозной жидкости**

На крышке бачка рабочей жидкости тормозной системы / гидропривода выключения сцепления нанесен данный символ.

Расположение бачка см. в разделе *Моторный отсек* → 237. Общий бачок рабочей жидкости главного тормозного цилиндра / гидропривода выключения сцепления заполнен тормозной жидкостью типа DOT3, как указано на крышке бачка. См. *Тормозная жидкость* → 252.

**Проверка уровня и долив рабочей жидкости**

Визуально проверяйте уровень рабочей жидкости в бачке тормозной системы / гидропривода выключения сцепления, чтобы убедиться в том, что уровень находится на отметке MIN (минимум), нанесенной на боковой части бачка. Бачок должен быть плотно закрыт.

Не снимайте крышку бачка для проверки уровня или долива рабочей жидкости. Снимайте крышку только при необходимости долива рабочей жидкости до отметки MIN.

## Индикатор срока службы воздушного фильтра двигателя (только двигателя 2,0 л LTG и 3,6 л LGX)

### Периодичность замены воздушного фильтра двигателя

При соответствующей комплектации индикатор срока службы воздушного фильтра указывает на необходимость замены воздушного фильтра двигателя. Периодичность замены воздушного фильтра двигателя в значительной степени зависит от условий эксплуатации автомобиля. При благоприятных условиях эксплуатации автомобиля сообщение о необходимости замены воздушного фильтра может не выводиться вплоть до четырех лет.

Если отображается сообщение Replace at next oil change («Выполните замену при следующей замене масла»), воздушный фильтр двигателя необходимо заменить при следующей замене моторного масла. Если отображается сообщение Replace Engine Air Filter Now («Замените воздушный фильтр двигателя немедленно»), воздушный фильтр двигателя необходимо заменить как можно скорее. После выполнения замены воздушного фильтра сбросьте показания индикатора срока службы воздушного фильтра

двигателя. Для обслуживания автомобиля и сброса показаний индикатора срока службы воздушного фильтра двигателя обращайтесь в авторизованный сервисный центр.

### Как сбросить показания индикатора срока службы воздушного фильтра двигателя

Сброс показаний системы необходимо производить после каждой замены воздушного фильтра двигателя, чтобы система могла рассчитывать срок следующей замены воздушного фильтра.

Для сброса показаний индикатора:

1. Установите рычаг селектора в положение P (парковка).
2. Выберите Engine Air Filter Life (индикатор срока службы воздушного фильтра двигателя в меню информационного центра (DIC). См. *Информационный центр (DIC)* → 131.
3. Нажмите кнопку  для перехода к пункту Reset/Disable (сброс/отключение). Выберите Reset (сброс), затем нажмите кнопку SEL. Нажмите Yes (да) для подтверждения сброса показаний.
4. После успешного сброса показаний индикатора срока службы воздушного фильтра двигателя на дисплее

отобразится сообщение 100% Air Filter Life («Срок службы воздушного фильтра 100%»).

## Воздухоочиститель / воздушный фильтр

Если автомобиль оборудован двигателем 6,2 л V8 LT4, см. *приложение для моделей Camaro High Performance*.

Воздухоочиститель / воздушный фильтр расположен в моторном отсеке со стороны водителя. Расположение воздухоочистителя / воздушного фильтра см. в разделе *Моторный отсек* → 237.

### Периодичность проверки воздухоочистителя / воздушного фильтра

- Соблюдайте интервалы проверки и замены воздушного фильтра двигателя. См. *Плановое техническое обслуживание* → 311.
- Если автомобиль оборудован индикатором срока службы воздушного фильтра двигателя, для сброса показаний см. *Индикатор срока службы воздушного фильтра двигателя (только двигателя 2,0 л LTG и 3,6 л LGX)* → 243.
- При эксплуатации автомобиля в районах с высокой запыленностью

воздуха интервалы проверки и замены воздушного фильтра двигателя см. в *Плановое техническое обслуживание* → 311.

### Порядок проверки воздухоочистителя / воздушного фильтра

Не запускайте двигатель и не допускайте его работу при открытой крышке корпуса воздушного фильтра. Перед снятием воздушного фильтра убедитесь в отсутствии грязи, пыли и посторонних частиц в корпусе воздушного фильтра и на окружающих компонентах. Снимите воздушный фильтр. Отойдя на некоторое расстояние от автомобиля, слегка постучите по фильтру и потрясите его для удаления пыли и грязи. Осмотрите воздушный фильтр на предмет повреждений. В случае их наличия фильтр подлежит замене. Не допускается очищать воздушный фильтр / воздухоочиститель или имеющие к нему отношение компоненты, используя воду или сжатый воздух.

Порядок проверки и замены воздушного фильтра:

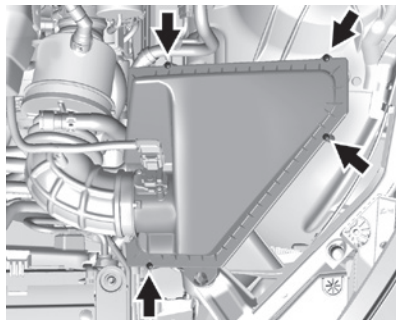

#### Двигатель 2,0 л L4 (LTG)

1. Отверните четыре винта и поднимите крышку корпуса воздухоочистителя.
2. Проверьте или замените воздушный фильтр.
3. Выполните шаги 1 и 2 в обратном порядке для установки крышки корпуса воздушного фильтра на место.

#### **Внимание**

При работе двигателя со снятым воздухоочистителем / воздушным фильтром можно получить сильные ожоги. Соблюдайте осторожность при работе с двигателем. Запрещается запускать двигатель или двигаться на автомобиле со снятым воздухоочистителем / воздушным фильтром, поскольку возможен выброс пламени при возникновении обратных вспышек двигателя.

#### **Осторожно**

Если воздухоочиститель / воздушный фильтр снят, в цилиндры двигателя могут попасть пыль и частицы грязи, что приведет к повреждению двигателя. Следите за тем, чтобы во время движения автомобиля воздухоочиститель / воздушный фильтр всегда был установлен на место.

## Система охлаждения двигателя

Если автомобиль оборудован двигателем 6,2 л V8 LT4, см. *приложение для моделей Camaro High Performance*.

Система охлаждения позволяет поддерживать заданную рабочую температуру двигателя.

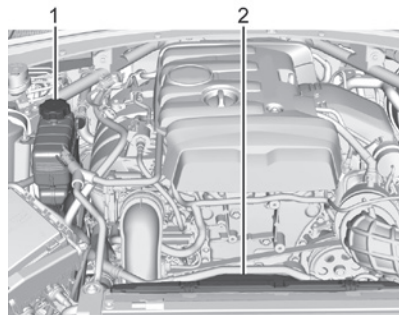

**Двигатель 2,0 л L4 (LTG)**

1. Крышка расширительного бачка системы охлаждения двигателя.
2. Вентилятор системы охлаждения двигателя (не виден).

### ⚠ Внимание

Электрический вентилятор системы охлаждения двигателя может включиться даже при неработающем двигателе, что может привести к получению травм. Не допускайте приближения рук, одежды и инструмента к крыльчатке вентилятора, находящегося в моторном отсеке.

### ⚠ Внимание

Не прикасайтесь к шлангам отопителя и радиатора или к другим деталям двигателя. Они могут быть очень горячими и вы можете получить ожоги. Не допускайте работы двигателя при наличии утечек охлаждающей жидкости. В противном случае может вытечь вся охлаждающая жидкость. Это может привести к возгоранию двигателя и получению ожогов. Перед началом движения необходимо устранить причины утечки охлаждающей жидкости.

## Охлаждающая жидкость двигателя

В системе охлаждения двигателя используется охлаждающая жидкость DEX-COOL®.

См. *Плановое техническое обслуживание* → 311 и *Рекомендованные рабочие жидкости и смазочные материалы* → 321.

Далее описываются методы проверки и долива охлаждающей жидкости. Если двигатель автомобиля перегревается, см. *Перегрев двигателя* → 248.

## Тип охлаждающей жидкости

### ⚠ Внимание

Температура кипения обычной воды и других жидкостей, в том числе спирто-содержащих, отличается от температуры кипения рекомендованной охлаждающей жидкости. Добавление в систему охлаждения обычной воды или охлаждающей жидкости неподходящего состава может приводить к перегреву двигателя, однако при этом предупреждение о перегреве двигателя не будет выводиться. В результате в моторном отсеке может возникнуть возгорание, что может привести к получению ожогов.

Используйте смесь чистой питьевой или деминерализованной воды и охлаждающей жидкости DEX-COOL в пропорции 50:50. Использование такой жидкости обеспечивает:

- Защиту от замерзания при наружной температуре воздуха до  $-37^{\circ}\text{C}$ .
- Защиту от закипания при температуре охлаждающей жидкости до  $+129^{\circ}\text{C}$ .
- Защиту элементов системы охлаждения от коррозии.
- Защиту деталей, изготовленных из алюминиевых сплавов.
- Поддержание заданной рабочей температуры двигателя.

### Осторожно

Запрещается использовать какие-либо жидкости, кроме смеси охлаждающей жидкости DEX-COOL, которая соответствует требованиям стандарта GM GMW3420, и чистой питьевой воды. Использование любых других жидкостей может привести к повреждению системы охлаждения двигателя и автомобиля, на устранение которых гарантия производителя распространяться не будет.

Не выбрасывайте контейнеры с охлаждающей жидкостью в мусорный бак и не выливайте ее на землю, в канализацию

или водоемы. Для замены охлаждающей жидкости обращайтесь в авторизованный сервисный центр, в котором соблюдаются действующие требования, относящиеся к утилизации охлаждающей жидкости. Это позволит защитить окружающую среду и здоровье людей.

### Проверка уровня охлаждающей жидкости

При проверке уровня охлаждающей жидкости необходимо установить автомобиль на ровной горизонтальной площадке.

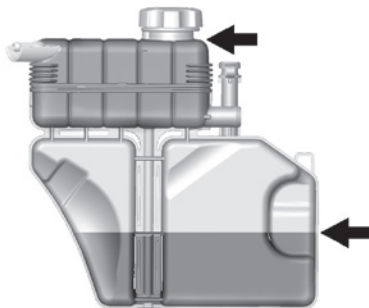

Если видно перемещение охлаждающей жидкости в верхней возвратной трубке шланга охлаждающей жидкости во время работы двигателя, это не является признаком неисправности. Также нормой является наличие пузырьков, поступаю-

щих в расширительный бачок через малый шланг.

Проверьте, видна ли охлаждающая жидкость через стенку расширительного бачка. Если охлаждающая жидкость внутри бачка кипит, не предпринимайте никаких действий до тех пор, пока она не остынет.

Если охлаждающая жидкость присутствует внутри расширительного бачка, но ее уровень не достигает метки COLD FILL или находится выше нее, дайте системе охлаждения остыть, затем долейте смесь чистой питьевой или деминерализованной воды и охлаждающей жидкости DEX-COOL в пропорции 50:50.

Перед доливом жидкости убедитесь, что компоненты системы охлаждения остыли.

Уровень охлаждающей жидкости в нижней камере расширительного бачка может повышаться или понижаться при изменении рабочей температуры и температуры окружающего воздуха. Это не является признаком неисправности. Охлаждающая жидкость может испаряться из нижней камеры расширительного бачка при нормальных рабочих условиях. Этот процесс происходит быстрее во время длительных поездок в сухую и жаркую погоду.

Если охлаждающая жидкость не видна через стенку бачка, долейте охлаждающую жидкость описанным ниже способом.

### Долив охлаждающей жидкости

При отсутствии неисправностей проверьте, видна ли охлаждающая жидкость через стенку расширительного бачка. Если охлаждающая жидкость видна через стенку бачка, но ее уровень не достигает нижней кромки заливной горловины, дайте системе охлаждения и расширительному бачку системы охлаждения с герметизирующей крышкой остыть, затем долейте смесь чистой питьевой или деминерализованной воды и охлаждающей жидкости DEX-COOL в пропорции 50:50.

#### ⚠ Внимание

Пар и жидкость, выходящие из горячей системы охлаждения, находятся под давлением. Даже незначительное отворачивание крышки расширительного бачка может привести к резкому выбросу пара и горячей охлаждающей жидкости, что приведет к ожогам. Не отворачивайте крышку расширительного бачка, когда компоненты системы охлаждения, включая расширительный бачок, горячие. Прежде чем отворачивать крышку расширительного бачка, дождитесь, пока остынут компоненты системы охлаждения и расширительный бачок.

#### ⚠ Внимание

Температура кипения обычной воды и других жидкостей, в том числе спирто-содержащих, отличается от температуры кипения рекомендованной охлаждающей жидкости. Добавление в систему охлаждения обычной воды или охлаждающей жидкости неподходящего состава может приводить к перегреву двигателя, однако при этом предупреждение о перегреве двигателя не будет выводиться. В результате в моторном отсеке может возникнуть возгорание, что может привести к получению ожогов.

#### ⚠ Внимание

Пролитие охлаждающей жидкости на горячие детали двигателя может привести к получению ожогов. Охлаждающая жидкость содержит этиленгликоль, который при попадании на достаточно горячие элементы двигателя воспламеняется.

#### Осторожно

Неправильное выполнение процедуры долива охлаждающей жидкости может привести к перегреву двигателя и повреждению его компонентов. Если охлаждающая жидкость не видна в расширительном бачке, обратитесь в авторизованный сервисный центр.



1. Дайте остыть компонентам системы охлаждения, включая расширительный бачок системы охлаждения и верхний шланг радиатора, затем снимите крышку расширительного бачка с верхней камеры.  
Медленно поверните крышку против часовой стрелки. Если будет слышно шипение, подождите, пока оно не прекратится. Это позволит сбросить избыточное давление из отводящего шланга.
2. Медленно отверните крышку, а затем снимите ее. Откройте крышку сервисного отверстия нижней камеры расширительного бачка.

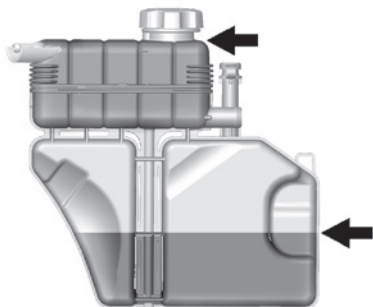

3. Добавьте в верхнюю камеру расширительного бачка системы охлаждения двигателя охлаждающую жидкость DEX-COOL необходимой концентрации, чтобы довести ее уровень до нижней кромки заливной горловины. Верхняя камера должна быть полностью заполнена. Долейте охлаждающую жидкость через сервисное отверстие в нижнюю камеру расширительного бачка примерно до половины.
4. Не устанавливая на место крышку бачка и оставив крышку сервисного отверстия нижней камеры открытой, запустите двигатель и дайте ему поработать до тех пор, пока не нагреется верхний шланг радиатора. Будьте

осторожны с вентилятором системы охлаждения.

К этому времени уровень охлаждающей жидкости в верхней камере расширительного бачка системы охлаждения может понизиться. Если уровень охлаждающей жидкости понизился, долейте в верхнюю камеру расширительного бачка системы охлаждения охлаждающую жидкость DEX-COOL необходимой концентрации до нижней кромки заливной горловины.

5. Установите крышку бачка на место и плотно затяните, затем закройте крышку сервисного отверстия нижней камеры.

#### Осторожно

Неплотно затянутая крышка расширительного бачка может привести к утечке охлаждающей жидкости и повреждению компонентов двигателя. Убедитесь в том, что крышка установлена правильно и плотно затянута.

Проверьте уровень охлаждающей жидкости в верхней и нижней камерах расширительного бачка, когда система охлаждения остынет. При необходимости повторите шаги 1–3, затем установите на место герметизирующую крышку и закройте сер-

висное отверстие. Если уровень охлаждающей жидкости не будет соответствовать норме и после следующего цикла прогрева и охлаждения двигателя, обратитесь в авторизованный сервисный центр.

### Перегрев двигателя

При перегреве двигателя данного автомобиля выдается несколько предупреждений.

Указатель температуры охлаждающей жидкости находится на комбинации приборов. См. *Указатель температуры охлаждающей жидкости* → 119. На дисплей информационного центра (DIC) может выводиться соответствующее сообщение.

Если при появлении данных предупреждений вы приняли решение не открывать капот, немедленно обратитесь за помощью на станцию технического обслуживания.

Приняв решение открыть капот, убедитесь в том, что автомобиль стоит на ровной горизонтальной поверхности.

Затем проверьте, работает ли вентилятор системы охлаждения двигателя. Если двигатель перегревается, вентилятор должен работать. Если он не работает, заглушите двигатель и обратитесь в авторизованный сервисный центр для обслуживания автомобиля.

**Осторожно**

Не допускайте работы двигателя при наличии утечек в системе охлаждения двигателя. В противном случае может вытечь вся охлаждающая жидкость, что приведет к повреждению системы и автомобиля. Незамедлительно устраняйте любые утечки.

**Если из моторного отсека выходит пар****⚠ Внимание**

Пар и жидкость, выходящие из горячей системы охлаждения, находятся под давлением. Даже незначительное отворачивание крышки расширительного бачка может привести к резкому выбросу пара и горячей охлаждающей жидкости, что приведет к ожогам. Не отворачивайте крышку расширительного бачка, когда компоненты системы охлаждения, включая расширительный бачок, горячие. Прежде чем отворачивать крышку расширительного бачка, дождитесь, пока остынут компоненты системы охлаждения и расширительный бачок.

**Если из моторного отсека выходит пар, но предупреждение о перегреве двигателя не появляется**

При соответствующей комплектации функциональные вентиляционные отверстия в капоте предназначены для подвода воды (например, во время дождя или мойки автомобиля) внутрь моторного отсека с целью охлаждения горячих поверхностей. Если из вентиляционных отверстий в капоте выходит пар и при этом не появляется предупреждение о перегреве двигателя, это не является признаком неисправности и никаких мер предпринимать не нужно.

**Если признаки выхода пара отсутствуют**

Если предупреждение о перегреве двигателя не сопровождается признаками выхода пара из системы охлаждения двигателя, неисправность может оказаться не слишком серьезной. В некоторых случаях двигатель может перегреваться несильно:

- Движение на затяжном подъеме в жаркую погоду.
- Остановка после движения с высокой скоростью.

- Длительная работа в режиме холостого хода в условиях транспортного затора.

Если отображается предупреждение о перегреве двигателя, но при этом нет никаких признаков выхода пара из системы охлаждения двигателя:

1. Выключите кондиционер.
2. Включите отопитель в режиме максимальной температуры и максимальной скорости вращения вентилятора. При необходимости откройте окна.
3. Остановите автомобиль в безопасном месте и переведите рычаг селектора автоматической коробки передач в положение P (парковка) или N (нейтраль) или рычаг переключения передач механической коробки передач в положение нейтральной передачи и дайте двигателю поработать в режиме холостого хода.

Если стрелка указателя температуры охлаждающей жидкости вышла из зоны, соответствующей перегреву двигателя, можно продолжить движение. Продолжайте движение с небольшой скоростью в течение 10 минут. Соблюдайте безопасную дистанцию до автомобиля, движущегося впереди. Если предупреждение о перегреве двигателя не появляется, продолжайте движение с нормальной скоростью. Обратитесь на станцию технического

обслуживания для проверки состояния системы охлаждения и уровня охлаждающей жидкости.

Если сообщение о перегреве двигателя появилось снова, как можно скорее остановите автомобиль.

Если признаки выхода пара отсутствуют, дайте двигателю поработать на холостом ходу в течение трех минут. Если сообщение о перегреве двигателя не исчезает, заглушите двигатель и подождите, пока он не остынет.

## Жидкость омывателя ветрового стекла

### Тип жидкости омывателя

При необходимости долива жидкости омывателя ветрового стекла, прежде чем доливать жидкость, ознакомьтесь с соответствующими указаниями производителя. Если автомобиль эксплуатируется в регионах, где температура воздуха опускается ниже 0 °С, используйте незамерзающую жидкость омывателя.

## Долив жидкости омывателя ветрового стекла



Откройте крышку с данным символом. Долейте жидкость омывателя ветрового стекла так, чтобы заполнить весь бачок. Расположение бачка см. в *Моторный отсек* → 237.

### Осторожно

- Не заливайте в бачок омывателя ветрового стекла жидкость с водоотталкивающими свойствами. Это может привести к прокализыванию щеток очистителя ветрового стекла или постороннему шуму при работе стеклоочистителя.
- Не заливайте в бачок омывателя ветрового стекла охлаждающую жидкость (антифриз). Использование охлаждающей жидкости может привести к повреждению элементов омывателя и лакокрасочного покрытия кузова.

(см. продолжение)

### Осторожно (продолжение)

- Не добавляйте воду в готовую к использованию жидкость омывателя. В противном случае смесь может замерзнуть, что приведет к повреждению бачка и других элементов омывателя ветрового стекла.
- При использовании концентрированной жидкости омывателя следуйте инструкциям производителя жидкости, касающимся добавления воды.
- В холодную погоду бачок омывателя следует заполнять на 3/4. Это позволит жидкости расширяться в случае замерзания, что предотвратит возможные повреждения бачка омывателя.

## Тормозная система

Данный автомобиль оборудован дисковыми тормозными механизмами всех колес. Тормозные колодки снабжены сигнализаторами предельного износа, которые издают звук высокой частоты, когда фрикционные накладки изношены и требуется замена колодок. Этот звук может появляться и исчезать или звучать постоянно во время движения автомобиля, за исключением того случая, когда нажимается педаль тормоза.

**⚠ Внимание**

Наличие предупреждающего звука, сигнализирующего об износе тормозных колодок, означает, что скоро эффективность работы тормозной системы автомобиля будет снижена. Это может привести к аварии. При наличии такого звука как можно скорее замените тормозные колодки.

**Осторожно**

Продолжение эксплуатации автомобиля с изношенными тормозными колодками может привести к необходимости дорогостоящего ремонта тормозной системы.

Некоторые условия эксплуатации или погодные условия могут вызывать скрип в дисковых тормозных механизмах при первом легком нажатии педали тормоза. В данном случае скрип в тормозных механизмах не является признаком неисправности.

Если автомобиль оборудован спортивными тормозными накладками, возможно появление незначительных шумов со стороны тормозных механизмов, а также ускоренное накопление тормозной пыли

по сравнению со стандартными тормозными накладками.

Во избежание возникновения пульсации при торможении необходимо следить за тем, чтобы колесные гайки были затянуты номинальным моментом. При перестановке колес проверьте, не изношены ли тормозные колодки, и затяните колесные гайки в соответствующей последовательности моментом, указанным в *Заправочные емкости и спецификации* → 325.

Тормозные колодки необходимо заменять полным комплектом.

**Ход педали тормоза**

Если педаль тормоза не возвращается в исходное положение или если внезапно увеличился ход педали, обратитесь в авторизованный сервисный центр. Это может указывать на необходимость технического обслуживания тормозной системы.

**Замена компонентов тормозной системы**

Данный автомобиль оборудован тормозной системой сложной конструкции. Для эффективной работы тормозной системы должны использоваться высококачественные компоненты. Автомобиль был разработан и протестирован с использованием

деталей тормозной системы высокого качества. При замене деталей тормозной системы используйте только рекомендуемые запасные части рекомендуемого типа. В противном случае тормозная система будет работать неэффективно. При установке неоригинальных запасных частей или при неправильной установке деталей тормозной системы может снизиться ее эффективность.

**Работа тормозных механизмов в холодную погоду (модель SS)**

Компоненты спортивных тормозных механизмов могут заедать и издавать лязг при движении автомобиля. Это может проявляться при движении после стоянки автомобиля с мокрыми тормозными механизмами, после поездки в дождь или после мойки автомобиля. Это не является признаком неисправности тормозных механизмов со спортивными тормозными колодками и не влияет на работу тормозной системы. Нажмите несколько раз педаль тормоза до тех пор, пока не прекратятся заедание и лязг. Если после мойки автомобиля предполагается его продолжительная стоянка, при движении автомобиля несколько раз нажмите педаль тормоза, чтобы просушить тормозные механизмы.

## Тормозная жидкость



Бачок главного тормозного цилиндра / гидропривода выключения сцепления заполнен тормозной жидкостью типа DOT 3, как указано на крышке бачка. Расположение бачка см. в *Моторный отсек* → 237.

### Проверка уровня тормозной жидкости

Установите автомобиль на ровной горизонтальной поверхности. На автомобиле с автоматической коробкой передач переведите рычаг селектора в положение P (парковка). На автомобиле с механической коробкой передач переведите рычаг переключения передач в положение нейтральной передачи и задействуйте стояночный тормоз. Уровень тормозной жидкости должен находиться между отметками MIN и MAX бачка тормозной жидкости.

Существует две причины, по которым уровень тормозной жидкости в бачке может снижаться:

- Уровень тормозной жидкости уменьшается по мере естественного износа фрикционных накладок тормозных ко-

лодок. При замене тормозных колодок новыми уровень тормозной жидкости в бачке повышается.

- Уровень тормозной жидкости может также уменьшиться из-за утечки в тормозной системе / системе гидропривода сцепления. При обнаружении утечки отремонтируйте тормозную систему / систему гидропривода сцепления, иначе с течением времени эффективность торможения будет резко снижена.

Всегда очищайте бачок главного тормозного цилиндра и крышку бачка, прежде чем снимать крышку.

Не доливайте тормозную жидкость до краев бачка. Долив жидкости не устранит причины утечки. Если вы доливаете тормозную жидкость в связи с износом тормозных колодок, то после замены тормозных колодок новыми в бачке образуется избыток тормозной жидкости. Доливать тормозную жидкость или удалять ее избыток для приведения уровня к норме можно только после окончания работ по ремонту или обслуживанию тормозной системы / системы гидропривода сцепления.

### ⚠ Внимание

При избытке тормозной жидкости она может попасть на двигатель и воспламениться, если он достаточно горячий. При этом существует риск получения ожогов, кроме того, может быть серьезно поврежден автомобиль. Доливайте тормозную жидкость только после окончания работ по обслуживанию тормозной системы / системы гидропривода сцепления.

При низком уровне тормозной жидкости загорается контрольная лампа тормозной системы. См. *Контрольная лампа тормозной системы* → 125.

Тормозная жидкость гигроскопична, т. е. со временем впитывает воду, что снижает ее эффективность. Соблюдайте интервалы замены тормозной жидкости во избежание увеличения тормозного пути. См. *Плановое техническое обслуживание* → 311.

### Тип тормозной жидкости

Используйте только свежую жидкость класса DOT 3 из упаковки, которая распечатывается непосредственно перед использованием. См. *Рекомендованные рабочие жидкости и смазочные материалы* → 321.

**⚠ Внимание**

При использовании тормозной жидкости неправильного типа или загрязненной тормозной жидкости возможно ненадлежащее функционирование тормозной системы вашего автомобиля, а также повреждение ее компонентов. Это может стать причиной отказа тормозной системы и привести к дорожно-транспортному происшествию. Всегда используйте тормозную жидкость рекомендованного типа.

**Осторожно**

Не проливайте тормозную жидкость на лакокрасочное покрытие автомобиля, поскольку это может привести к его повреждению. Обращайтесь с тормозной жидкостью с особой осторожностью и не проливайте ее. Если это все же случилось, немедленно смойте тормозную жидкость водой.

**Аккумуляторная батарея**

Автомобиль оснащен необслуживаемой аккумуляторной батареей. Не открывайте пробку и не доливайте никакие жидкости.

Аккумуляторная батарея находится в отсеке под панелью облицовки багажного отделения со стороны переднего пассажира. При необходимости замены аккумуляторной батареи убедитесь в том, что вы приобретаете батарею с тем же обозначением, которое приведено на этикетке оригинальной аккумуляторной батареи.

На автомобиль установлена 12-вольтная аккумуляторная батарея, изготовленная по технологии AGM (абсорбирующее стекловолокно). В случае установки стандартной 12-вольтной аккумуляторной батареи ее срок службы уменьшится. Рекомендуется использовать зарядное устройство для 12-вольтных аккумуляторных батарей AGM, которое позволяет выбирать тип аккумуляторной батареи AGM. Установите зарядное устройство в режим AGM, чтобы ограничить подаваемое напряжение до 14,8 В.

**⚠ Внимание**

Аккумуляторные батареи, их клеммы и относящиеся к ним электрооборудование содержат свинец и соединения свинца, попадание которых в организм человека может приводить к возникновению онкологических заболеваний и расстройствам репродуктивных функций. Аккумуляторные батареи содержат также другие химические вещества, способные вызывать рак. **ТЩАТЕЛЬНО МОЙТЕ РУКИ ПОСЛЕ КОНТАКТА С НИМИ.**

**Хранение автомобиля****⚠ Внимание**

Аккумуляторные батареи содержат кислоту, которая может вызывать ожоги, и выделяет взрывоопасный газ. При неосторожном обращении можно получить серьезные травмы. Порядок правильного обращения с аккумуляторной батареей см. в *Запуск двигателя от аккумуляторной батареи другого автомобиля* → 294.

При больших перерывах в использовании автомобиля, чтобы предотвратить разряд аккумуляторной батареи, отсоедините черный провод от отрицательной (-) клеммы аккумуляторной батареи.

При длительном хранении, чтобы предотвратить разряд аккумуляторной батареи, отсоедините черный провод от отрицательной (-) клеммы аккумуляторной батареи или используйте устройство для подзарядки.

## Задний мост

### Периодичность проверки уровня масла

Уровень масла в редукторе заднего моста не требует регулярной проверки, если только нет оснований подозревать наличие утечки. Уровень масла также следует проверить при наличии нехарактерного шума. Снижение уровня масла может свидетельствовать о наличии неисправности. Обратитесь в авторизованный сервисный центр для проверки.

## Проверка системы блокировки запуска двигателя

### Внимание

Во время выполнения данной проверки автомобиль может внезапно тронуться с места. Это может привести к получению травм.

1. Перед началом проверки убедитесь в том, что вокруг автомобиля достаточно свободного места.
2. Установите автомобиль на стояночный тормоз и нажмите педаль тормоза.

Не используйте педаль акселератора и будьте готовы к тому, чтобы немедленно заглушить двигатель, если он запустится.

3. Для автомобилей с автоматической коробкой передач: попробуйте выполнить запуск двигателя, устанавливая рычаг селектора поочередно во все положения. Двигатель должен запускаться только тогда, когда рычаг селектора находится в положении P (парковка) или N (нейтраль). Если двигатель запускается в любом другом положении, отличном от вышеука-

занных, обратитесь в авторизованный сервисный центр.

Для автомобилей с механической коробкой передач: попробуйте выполнить запуск двигателя, установив рычаг переключения передач в положение N (нейтраль) и нажав педаль сцепления на половину ее хода. Двигатель должен запускаться только при полностью нажатой педали сцепления. Если двигатель запускается при не полностью нажатой педали сцепления, обратитесь в авторизованный сервисный центр.

## Проверка системы блокировки рычага селектора автоматической коробки передач

### Внимание

Во время проверки автомобиль может внезапно тронуться с места. Это может привести к получению травм.

1. Перед началом проверки убедитесь в том, что вокруг автомобиля достаточно свободного места. Автомобиль должен находиться на ровной горизонтальной поверхности.

2. Установите автомобиль на стояночный тормоз. Будьте готовы к тому, чтобы немедленно нажать педаль тормоза, если автомобиль начнет движение.
3. Заглушите двигатель и включите зажигание, но не запускайте двигатель. Не нажимая педаль тормоза, попробуйте, прилагая обычное усилие к рычагу селектора, переместить его из положения Р (парковка) в любое другое положение. Если рычаг селектора выводится из положения Р (парковка), обратитесь в авторизованный сервисный центр.

### Проверка стояночного тормоза и упора шестерни блокировки автоматической коробки передач (положение Р (парковка))



#### Внимание

Во время выполнения данной проверки автомобиль может внезапно тронуться с места. При этом можно получить травму, могут быть повреждены автомобили и имущество третьих лиц. На случай, если автомобиль начнет самопроизвольное движение, убедитесь в том, что перед ним есть свободное пространство. Будьте готовы к тому, чтобы немедленно нажать педаль тормоза, если автомобиль начнет движение.

Установите автомобиль на относительно крутом уклоне по направлению склона. Не отпуская педаль тормоза, установите автомобиль на стояночный тормоз.

- Для проверки удерживающей способности стояночного тормоза при запуске двигателя установите рычаг селектора передач в положение N (нейтраль) и медленно уменьшайте усилие, прикладываемое к педали тормоза. Продолжайте отпускать

педаль тормоза, пока автомобиль не будет полностью удерживаться только стояночным тормозом.

- Для проверки удерживающей способности упора шестерни блокировки в положении Р (парковка) переведите рычаг селектора автоматической коробки передач в положение Р (парковка), не заглушая двигатель. Затем отпустите педаль тормоза и снимите автомобиль со стояночного тормоза.

При необходимости обратитесь в авторизованный сервисный центр.

### Замена щеток очистителя ветрового стекла

Щетки очистителя ветрового стекла следует регулярно проверять на наличие признаков износа и трещин. См. *Плановое техническое обслуживание* → 311.

Могут использоваться щетки разных типов, поэтому способы их замены могут также отличаться. Информацию об определении типа и размера щеток см. в *Запасные части* → 322.

Для замены щетки очистителя ветрового стекла:

**Осторожно**

Держите капот закрытым во избежание повреждения лакокрасочного покрытия.

1. Отведите рычаг очистителя от ветрового стекла.

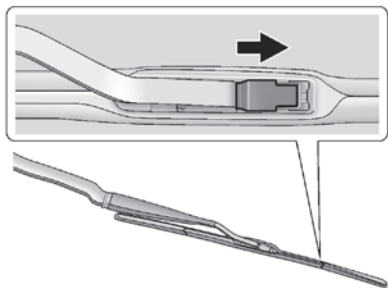

2. Потяните вверх защелку, расположенную в месте соединения щетки с рычагом очистителя.
3. Потяните щетку вниз в сторону ветрового стекла, чтобы отсоединить ее от крепежной скобы рычага.
4. Снимите щетку.

**Осторожно**

Соприкосновение рычагов очистителя с ветровым стеклом при снятых щетках может привести к повреждению стекла. На устранение возможных повреждений гарантия производителя распространяться не будет. Не допускайте контакта рычагов очистителя с лобовым стеклом при снятых щетках.

5. Для установки щетки выполните шаги 1–3 в последовательности, обратной последовательности снятия.

**Замена ветрового стекла****Система проекционного дисплея HUD**

Ветровое стекло является частью системы проекционного дисплея (HUD). Если на вашем автомобиле необходимо заменить ветровое стекло, проследите за тем, чтобы устанавливалось новое стекло, предназначенное для автомобилей, оснащенных проекционным дисплеем. В противном случае изображение, выводимое проектором на ветровое стекло, не будет фокусироваться.

**Системы помощи водителю**

Если ваш автомобиль оснащен датчиком-видеокамерой переднего обзора, являющимся частью систем помощи водителю, и необходима замена ветрового стекла, рекомендуется устанавливать ветровое стекло производства GM. Ветровое стекло должно устанавливаться согласно спецификациям GM для обеспечения его надлежащего выравнивания. В противном случае возможно нарушение работы этих систем, а также получение от них некорректных сообщений. Для замены ветрового стекла обратитесь в авторизованный сервисный центр.

**Газонаполненные упоры**

Автомобиль может быть оснащен газонаполненными упорами, облегчающими подъем капота / двери багажного отделения / крышки багажника и удерживающими их в полностью открытом положении.

**⚠ Внимание**

Если газонаполненные упоры, удерживающие капот, дверь багажного отделения или крышку багажника в открытом положении, неисправны, вы или другие люди можете получить серьезные травмы. Незамедлительно предоставьте автомобиль в авторизованный сервисный центр для обслуживания. Периодически проверяйте внешним осмотром газонаполненные упоры на наличие признаков износа, трещин и других повреждений. Проверяйте, надежно ли капот / дверь багажного отделения / крышка багажника удерживаются в открытом положении. Если газонаполненные упоры не способны удерживать капот / дверь багажного отделения / крышку багажника, прекратите их использование. Обратитесь в авторизованный сервисный центр.

**Осторожно**

Не приклеивайте клейкую ленту и не прикрепляйте никакие предметы к газонаполненным упорам. Не нажимайте на газонаполненные упоры и не тяните за них. Это может привести к повреждению автомобиля.

См. *Плановое техническое обслуживание* → 311.



Капот

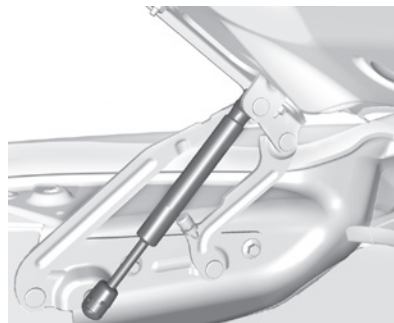

Крышка багажного отделения



Дверь багажного отделения

## Регулировка направления оптических осей фар

Положение оптических элементов фар отрегулировано на заводе-изготовителе. В дальнейшем выполнение регулировки не требуется.

Положение оптических элементов фар может быть нарушено в результате столкновения автомобиля. Если необходимо отрегулировать положение оптических осей фар, обратитесь в авторизованный сервисный центр.

## Замена ламп

При отсутствии описания какой-либо из процедур по замене ламп в данном Руководстве обращайтесь в авторизованный сервисный центр.

### Осторожно

Запрещается заменять лампы накаливания светодиодными лампами. Это может привести к повреждению системы электрооборудования автомобиля.

## Галогенные лампы

### ⚠ Внимание

Внутри галогенных ламп находится газ под высоким давлением. Если их уронить или поцарапать, они могут взорваться. При этом можно получить травму. Ознакомьтесь с инструкциями, изложенными на упаковке лампы, и следуйте им.

## Ксеноновые приборы освещения

### ⚠ Внимание

Ксеноновые лампы работают при очень высоком напряжении. При попытке самостоятельного обслуживания компонентов данной системы можно получить тяжелые травмы. Предоставьте выполнение обслуживания сотрудникам авторизованного сервисного центра или квалифицированным специалистам.

После замены ксеноновой лампы цветовая температура светового потока может незначительно измениться. Это не является признаком неисправности.

## Светодиодные приборы освещения

В вашем автомобиле используется несколько светодиодных приборов освещения. При необходимости замены любого светодиодного прибора освещения обратитесь в авторизованный сервисный центр.

## Фонари заднего хода

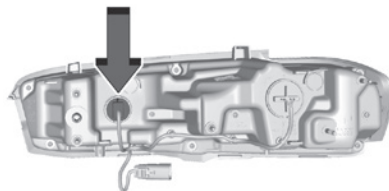

В заднем комбинированном фонаре автомобиля базовой и топовой комплектации заменяемой является только лампа фонаря заднего хода. Для замены этой лампы снимать задний комбинированный фонарь не обязательно.

Для замены лампы выполните следующее:

1. Откройте крышку багажного отделения. См. *Крышка багажного отделения* → 37.
2. Снимите три крепежных фиксатора и три 8-мм гайки.
3. Надежно удерживая задний комбинированный фонарь, вытяните его, не перекашивая.

4. Поверните патрон лампы против часовой стрелки и снимите его с заднего комбинированного фонаря.
5. Вытяните неисправную лампу из патрона, не перекашивая ее.
6. Вставьте, не перекашивая, новую лампу в патрон и прижмите до щелчка.
7. Установите патрон в задний комбинированный фонарь и поверните по часовой стрелке.
8. Установите задний комбинированный фонарь на место.
9. Установите три крепежных фиксатора и заверните три 8-мм гайки.

## Фонарь освещения государственного номерного знака

Для замены лампы выполните следующее:

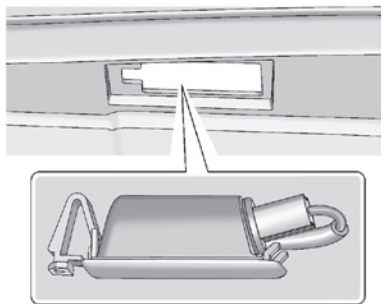

1. Отсоедините фонарь освещения государственного номерного знака от проема в заднем бампере.
2. Потяните фонарь освещения государственного номерного знака вниз, чтобы извлечь его из проема в бампере.
3. Поверните патрон лампы против часовой стрелки и вытяните лампу из патрона, не перекашивая.
4. Установите новую лампу.
5. Вставьте, не перекашивая, новую лампу в патрон и поверните его по часовой стрелке.
6. Установите фонарь освещения государственного номерного знака в проем в бампере и прижмите до щелчка фиксатора.

## Электрическая система

### Перегрузка электрической системы

Система электрооборудования данного автомобиля оснащена предохранителями и автоматами защиты электрических цепей от перегрузки.

При перегрузке электрической цепи автомат защиты размыкается и замыкается, защищая цепь до тех пор, пока величина электрической нагрузки не снизится до нормального уровня или пока не будет устранена неисправность. Это позволяет значительно снизить вероятность перегрузки электрической цепи и возникновения пожара, вызванного неисправностями электрооборудования.

Предохранители и автоматы защиты цепей защищают электрические потребители автомобиля.

Замените перегоревший предохранитель новым, который имеет те же размеры и рассчитан на ту же номинальную величину тока.

Если во время поездки возникла неисправность и необходимо заменить предохранитель, используйте другой предохранитель, рассчитанный на ту же номинальную величину тока. Выберите устройство, без которого можно продол-

жать движение, и используйте соответствующий предохранитель.

### Электрические цепи фар

Перегрузка электрической цепи может привести к самопроизвольному включению и выключению фар, а в некоторых случаях они не будут включаться вообще. Если фары самопроизвольно включаются и выключаются или не включаются вообще, то при первой возможности необходимо проверить исправность соответствующих электрических цепей.

### Очиститель ветрового стекла

Если электродвигатель очистителя ветрового стекла перегревается из-за наличия большого количества снега или льда, очиститель прекращает работать до тех пор, пока не охладится, а затем начинает работать снова.

Хотя электрическая цепь очистителя и защищена от перегрузки, перегрузка из-за наличия большого количества снега или льда может вызвать повреждение рычажного механизма стеклоочистителя. Перед включением очистителя ветрового стекла очищайте ветровое стекло от льда и плотного снега.

Если перегрузка электрической цепи вызвана неисправностью системы электрооборудования, а не наличием плотного

снега и льда, эту неисправность необходимо устранить.

## Предохранители и автоматы защиты цепей

Электрические цепи данного автомобиля защищены от короткого замыкания с помощью комбинации предохранителей и автоматических выключателей. Это позволяет значительно снизить вероятность возникновения повреждений, вызываемых неисправностями электрооборудования.

Внимательно осмотрите серебристый ленточный проводник, находящийся внутри предохранителя. Если он оборван или расплавлен, предохранитель необходимо заменить. Убедитесь в том, что новый предохранитель имеет те же размеры и рассчитан на ту же величину номинального тока, что и неисправный.

### Опасно

На предохранители и автоматы защиты цепей нанесено обозначение величины номинального тока. При замене предохранителей и автоматов защиты цепей убедитесь, что не превышаете указанная величина номинального тока. Использование предохранителя или автомата защиты цепи, рассчитанного на больший номинальный ток, может привести к возгоранию автомобиля. При этом водитель и пассажиры могут получить серьезные и даже смертельные травмы.

При необходимости предохранитель с той же номинальной величиной тока можно временно взять из другого гнезда. При первой же возможности верните предохранитель на место.

Для идентификации и проверки предохранителей, автоматов защиты электрических цепей и реле см. *Блок предохранителей, расположенный в моторном отсеке* → 261 и *Блок предохранителей, расположенный в багажном отделении* → 264.

## Блок предохранителей, расположенный в моторном отсеке

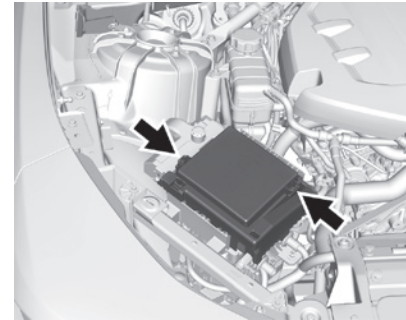

Для снятия крышки блока предохранителей нажмите на фиксатор, расположенный на передней части крышки, и поднимите крышку вверх.

### Осторожно

Не тяните за рычаг блока предохранителей в моторном отсеке, поскольку он используется только при проведении сервисного обслуживания. В противном случае возможно возникновение неисправностей.

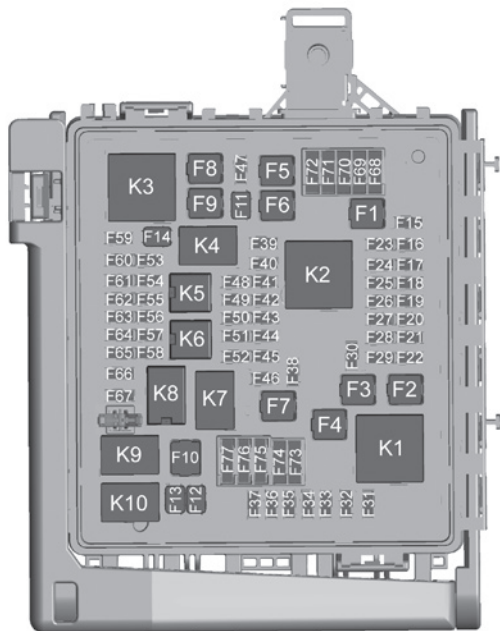

Данный автомобиль может быть не оборудован всеми указанными ниже предохранителями, реле и электроприборами.

#### Предохранители

Предохранители	Назначение
F1	Насос антиблокировочной системы тормозов
F2	-
F3	Электропривод сиденья водителя
F4	Вентилятор системы охлаждения
F5	Электропривод сиденья переднего пассажира
F6	-
F7	-
F8	-
F9	-
F10	-
F11	Дневные ходовые огни, вспомогательный
F12	Передний стеклоочиститель
F13	Стартер
F14	Вакуумный насос тормозной системы
F15	Модуль автоматического корректора фар
F16	Обогрев передних сидений
F17	Стеклоподъемник двери пассажира
F18	Блок управления кузовным оборудованием 4
F19	Модуль подушек безопасности / система автоматического определения присутствия пассажира на переднем сиденье
F20	Система навигации

Предохранители	Назначение	Предохранители	Назначение	Предохранители	Назначение
F21	Блок управления кузовным оборудованием 6	F42	Модуль системы климат-контроля / внутреннее зеркало заднего вида / наружное зеркало заднего вида	F60	Блок управления коробкой передач, питание от АКБ
F22	Клапан гидромодулятора ABS	F43	Передний выпускной клапан, система Active Fuel Management	F61	Общий предохранитель цепей системы управления двигателем и контроля токсичности ОГ / автомобиль
F23	-	F44	-	F62	Катушки зажигания, нечетные
F24	-	F45	Вентиляционный люк в крыше	F63	Общий предохранитель цепей системы управления двигателем и контроля токсичности ОГ / кислородный датчик
F25	Привод блокировки рулевой колонки	F46	Блок управления кузовным оборудованием 7	F64	Катушки зажигания, четные
F26	Блок управления кузовным оборудованием 2	F47	Центральный модуль-шлюз	F65	-
F27	-	F48	Муфта компрессора кондиционера	F66	Блок управления двигателем 1
F28	Блок управления кузовным оборудованием 3	F49	Блок управления подогревом руля	F67	Блок управления двигателем 2
F29	Блок управления кузовным оборудованием 8	F50	Блок управления топливной системой, питание от цепи зажигания	F68	Резервный
Предохранители	Назначение	F51	Задний выпускной клапан системы управления звуком двигателя	F69	Резервный
F30	Очиститель ветрового стекла	F52	-	F70	Резервный
F31	Правый LED модуль	F53	-	F71	Резервный
F32	Левый LED модуль	F54	Насос системы охлаждения	F72	Резервный
F33	-	F55	Подкачивающий насос	F73	Резервный
F34	Звуковой сигнал	F56	-	F74	Резервный
F35	Электродвигатель автоматического корректора фар	F57	Блок управления двигателем, питание от цепи зажигания	F75	Резервный
F36	Фара дальнего света, левая	F58	Блок управления коробкой передач, питание от цепи зажигания	F76	Резервный
F37	Фара дальнего света, правая	F59	-	F77	Резервный
F38	-			<b>Реле</b>	<b>Назначение</b>
F39	-			K1	-
F40	Задний электрический центр, питание от цепи зажигания			K2	Реле питания режима зажигания (работа) / режима запуска (стартер)
F41	Комбинация приборов, питание от цепи зажигания			K3	-
				K4	Вакуумный насос

**Предохранители**

- | Код | Назначение               |
|-----|--------------------------|
| K5  | Управление кондиционером |
| K6  | Насос системы охлаждения |

**Реле**

- | Код | Назначение                 |
|-----|----------------------------|
| K7  | Блок управления двигателем |
| K8  | Подкачивающий насос        |
| K9  | -                          |
| K10 | Стартер                    |

**Блок предохранителей, расположенный в багажном отделении**

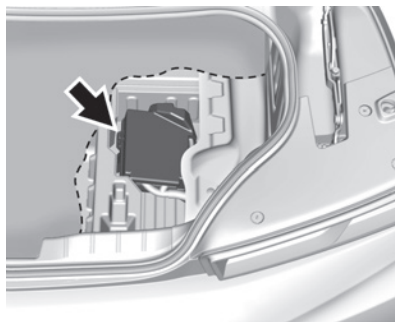

Данный блок предохранителей расположен с правой стороны багажного отделения под панелью пола.

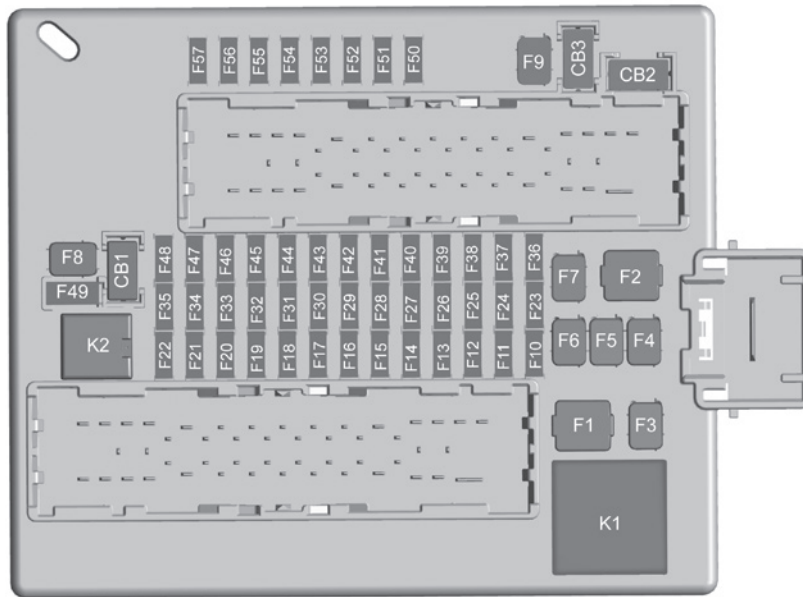

Данный автомобиль может быть не оборудован всеми указанными ниже предохранителями, реле и электроприборами.

**Предохранитель Назначение**

- F1 Обогреватель заднего стекла
- F2 Вентилятор отопителя (передний)
- F3 Стояночный тормоз с электроприводом
- F4 -
- F5 -
- F6 Блок управления задним приводом
- F7 Блок управления стеклоподъемниками, правая сторона
- F8 -
- F9 Блок управления стеклоподъемниками, левая сторона
- F10 Наружные зеркала с функцией обогрева
- F11 -
- F12 Рулевое колесо с функцией обогрева
- F13 -
- F14 Блок управления системой климат-контроля
- F15 Резервный
- F19 Вентиляция передних сидений
- F16 Дисплей
- F17 Резервный
- F18 -
- F20 Резервный

<b>Предохранитель</b>	<b>Назначение</b>	<b>Предохранитель</b>	<b>Назначение</b>	<b>Автоматы защиты цепи</b>	<b>Назначение</b>
F21	-	F41	Система управления напряжением зарядки АКБ	CB1	-
F22	-	F42	Полуактивная система демпфирования	CB2	Система поддержания питания
F23	Блок управления кузовным оборудованием	F43	-	CB3	-
F24	-	F44	Соленоид откидного верха		
F25	-	F45	Усилитель		
F26	-	F46	Блок управления топливной системой, двигатель V8		
F27	Светодиоды RGB	F47	Шунт		
F28	Система бесключевого доступа / бесключевого запуска двигателя, питание от АКБ	F48	-		
F29	Диагностический разъем	F49	Рулевое колесо		
F30	Клапан продувки адсорбера	F50	Модуль камеры переднего обзора		
F31	Электропривод откидного верха	F51	Модуль камеры		
F32	Блок памяти сидений	F52	Система помощи при парковке задним ходом		
F33	Беспроводное зарядное устройство	F53	Блок управления задним приводом		
F34	Блок управления двигателем, питание от A??КБ	F54	Система предупреждения о появлении объекта в слепой зоне		
F35	Блок управления топливной системой, двигатель V6	F55	Радиоприемник		
F36	-	F56	-		
F37	Электроблокировка рулевой колонки	F57	-		
F38	Наружное зеркало заднего вида / электрический стеклоподъемник	<b>Реле</b>	<b>Назначение</b>		
F39	Контрольный модуль двери багажного отделения	K1	Обогреватель заднего стекла		
F40	-	K2	Топливный насос		

## Колеса и шины

### Шины

Каждый новый автомобиль марки GM комплектуется высококачественными шинами, выпускаемыми одним из ведущих производителей шин. Более подробная информация о гарантии на шины и о техническом обслуживании приведена в сервисной книжке. Для получения дополнительной информации обращайтесь к производителю шин.

#### Внимание

- Недостаточное техническое обслуживание шин или их неправильная эксплуатация могут привести к опасным последствиям.
- Перегрузка автомобиля может привести к перегреву шин. Из-за этого шины могут разрушиться, что может привести к серьезной аварии. См. *Ограничения нагрузки на автомобиль* → 185.

(см. продолжение)

#### Внимание (продолжение)

- Недостаточное давление воздуха в шинах может быть так же опасно, как и перегрузка автомобиля. Это может привести к аварии и серьезным травмам. Регулярно проверяйте давление воздуха во всех шинах. Давление воздуха в шинах следует проверять на холодных шинах.
- Шины с повышенным давлением воздуха больше подвержены проколам, порезам и повреждениям от ударов при наезде на неровности. Поддерживайте рекомендуемое давление воздуха в шинах.
- Использование старых и изношенных шин на автомобиле может привести к аварии. При сильном износе протектора шины ее необходимо заменить.
- При повреждении шины, полученном при наезде на неровность, ее необходимо заменить.

(см. продолжение)

#### Внимание (продолжение)

- Использование неправильно отремонтированных шин может привести к аварии. Для ремонта, замены, установки и снятия шин следует обращаться к официальному дилеру или в авторизованный сервисный центр по ремонту колес.
- Скорость буксования колес на скользких дорожных покрытиях, таких как снег, грязь, лед и т. д., не должна превышать 56 км/ч. В противном случае шины могут лопнуть.

Информация о давлении воздуха в шинах для движения с высокой скоростью приведена в *Давление воздуха в шинах для движения с высокой скоростью* → 275.

### Всесезонные шины

Данный автомобиль может поставляться с всесезонными шинами. Такие шины обеспечивают хорошее сцепление с большинством типов дорожного покрытия при любых погодных условиях. На боковинах шин, установленных на автомобиль заводом-изготовителем и разработанных с учетом специальных требований GM, нанесен код спецификации TPC. Ориги-

нальные всесезонные шины идентифицируются по последним двум символам в коде спецификации TPC — MS.

Устанавливайте на автомобиль зимние шины, если собираетесь эксплуатировать автомобиль зимой на заснеженных и/или обледеневших покрытиях. Всесезонные шины обеспечивают надежное сцепление с дорогой на большинстве типов дорожного покрытия, но они не обеспечивают такого сцепления с дорогой, покрытой снегом или льдом, как зимние шины. См. *Зимние шины* → 268.

## Зимние шины

Зимние шины не устанавливаются на автомобиль на заводе-изготовителе. Зимние шины разработаны специально для обеспечения наилучшего сцепления с дорогой, покрытой снегом или льдом. Устанавливайте на автомобиль зимние шины, если собираетесь эксплуатировать автомобиль зимой на заснеженных и/или обледеневших покрытиях. По вопросам, связанным с приобретением и выбором зимних шин, обращайтесь к официальному дилеру. См. также *Приобретение новых шин* → 281.

Однако сцепление с сухой дорогой при использовании зимних шин ухудшается, увеличивается шум от дорожного полотна и сокращается срок службы

протекторов шин. После установки зимних шин учитывайте изменения в управляемости и торможении автомобиля.

При использовании зимних шин:

- Используйте шины одного бренда и с одним рисунком протектора для всех четырех колес.
- Используйте только радиальные шины, имеющие такую же размерность, нагрузочные характеристики и индекс скорости, что и шины, установленные на автомобиль заводом-изготовителем.

Шины с индексами скорости H, V, W, Y и ZR могут не иметь зимних аналогов. При выборе шины с более низким индексом скорости не превышайте максимальную скорость, на которую рассчитана шина по условиям нагрузки.

## Шины Runflat

При соответствующей комплектации на автомобиль могут устанавливаться шины Runflat. В этом случае в вашем автомобиле могут отсутствовать запасное колесо, оборудование, необходимое для замены колеса, и ниша для запасного колеса.

Ваш автомобиль также оснащен системой TPMS (монитор давления воздуха в ши-

нах), оповещающей о снижении давления воздуха в любой из шин.

### Внимание

Если на комбинации приборов загорается контрольная лампа монитора давления воздуха в шинах, может ухудшиться управляемость при выполнении резких маневров. Движение со слишком высокой скоростью может привести к потере контроля над автомобилем и травмам водителя и пассажиров. Если загорелась контрольная лампа монитора давления воздуха в шинах, не превышайте скорость 90 км/ч. Ведите автомобиль осторожно и при первой возможности проверьте давление воздуха в шинах.

Движение на автомобиле с установленными шинами Runflat может осуществляться даже при отсутствии воздуха в шине. При этом нет необходимости останавливаться на обочине дороги для замены колеса. Движение можно продолжать, но с более низкой скоростью и на определенное расстояние. При серьезном повреждении шины дальнейшее движение может быть невозможно. Во избежание такого повреждения максимально допустимая скорость движения со спущенной шиной должна составлять не более 80 км/ч. Максимально допустимый пробег со спущенной

шиной следующий: 100 км при легкой нагрузке, 80 км при средней нагрузке и 45 км при сильной нагрузке. При первой возможности обратитесь в ближайший авторизованный сервисный центр GM или специализированную мастерскую по обслуживанию шин Runflat для проверки, ремонта или замены шины.

При движении на автомобиле с колесом с шиной Runflat, давление воздуха в которой отсутствует, избегайте попадания этого колеса в выбоины и на другие неровности дороги, поскольку при этом могут возникнуть повреждения шины и/или колесного диска, не подлежащие ремонту. При повреждении шины или если вы проехали какое-то расстояние со спущенной шиной, обратитесь в ближайший авторизованный сервисный центр GM или специализированную мастерскую по обслуживанию шин Runflat для выполнения ремонта или замены шины. Для сохранения возможности продолжать движение на автомобиле при проколе шины необходимо при замене шин использовать шины Runflat.

Для получения информации о местонахождении авторизованных сервисных центров GM или специализированных мастерских по обслуживанию шин Runflat, обратитесь в центр поддержки клиентов.

В вентилях шин Runflat установлены датчики, являющиеся частью системы TPMS. См. *Монитор давления воздуха в шинах* → 275. Срок службы элементов питания этих датчиков составляет 10 лет при эксплуатации в нормальных условиях. Для замены колес или датчиков обращайтесь в авторизованный сервисный центр.

#### Осторожно

Использование жидкого герметика может привести к повреждению вентилях шин Runflat и установленных в них датчиков системы TPMS. На устранение таких повреждений гарантия производителя не распространяется. Не используйте жидкие герметики для ремонта шин Runflat.

#### Низкопрофильные шины

Более подробная информация приведена в приложении для моделей Camaro High Performance.

Если ваш автомобиль оснащен шинами размера 245/40R20 или 245/40ZR20 и 275/35ZR20, то эти шины являются низкопрофильными.

#### Осторожно

Низкопрофильные шины в большей степени подвержены повреждениям при контакте с неровностями дороги или наезде на бордюр, чем шины со стандартным профилем. При контакте с дорожными неровностями, выбоинами, бордюрами и другими объектами с острыми краями вы можете повредить шину и/или колесный диск. Гарантия производителя на устранение таких повреждений не распространяется. Поддерживайте номинальное давление воздуха в шинах и избегайте контакта с бордюрами, выбоинами и прочими дорожными неровностями.

#### Летние шины

##### Летние шины High-Performance (спортивные шины)

Более подробная информация приведена в приложении для моделей Camaro High Performance.

На данный автомобиль могут быть установлены следующие летние шины High-Performance (спортивные шины): 245/40ZR20 и 275/35ZR20. Эти шины отличаются специальным рисунком протектора и компаундом, обеспечивающими оптимальную управляемость на сухих

и влажных дорогах. Наличие специального компаунда и рисунка протектора может ухудшать характеристики шин при эксплуатации в условиях холодного климата, снега и льда. Устанавливайте на автомобиль зимние шины, если собираетесь эксплуатировать его зимой в условиях снега и льда при температурах ниже +5 °С. См. *Зимние шины* → 268.

### Осторожно

В состав летних шин High performance могут входить компаунды, которые теряют гибкость при температуре ниже -7 °С, в результате чего на поверхности протектора возможно возникновение трещин. Хранить летние шины High Performance рекомендуется в помещении при температуре выше -7 °С. Если шины подвергались воздействию температур окружающей среды ниже -7 °С, перед их установкой на автомобиль (или, если они установлены на автомобиль, перед поездкой) переместите их в помещение с температурой минимум +5 °С и оставьте в нем на 24 часа, чтобы они нагрелись. Не допускается нагревать шины, в том числе, направляя непосредственно на них поток нагретого воздуха. Всегда проверяйте состояние шин перед эксплуатацией автомобиля. См. *Проверка состояния шин* → 279.

## Маркировка на боковине шины

На боковину каждой шины нанесена полезная информация о ее характеристиках. На рисунках ниже показана типичная маркировка, которая наносится на боковину стандартной шины для легкового автомобиля.

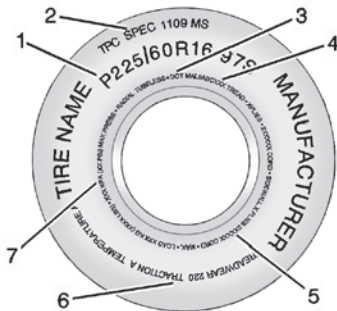

### Пример маркировки шин для легкового автомобиля (P-Metric)

(1) **Размер шины:** размер шины представляет собой комбинацию букв и цифр, которая обозначает ширину шины, отношение высоты профиля к ширине, тип конструкции и назначение. Для получения более подробной информации см. Размер шины далее в этом разделе.

(2) **Спецификация TRC (критерии качества шины):** на боковинах шин, установленных на автомобиль заводом-изготовителем и разработанных с учетом специальных требований GM, нанесен код спецификации TRC. Спецификации TRC корпорации GM соответствуют всем требованиям федеральных стандартов безопасности или превосходят их.

(3) **DOT (знак утверждения Департамента транспорта):** код утверждения Департамента транспорта (DOT) означает, что шина соответствует требованиям стандартов безопасности механических транспортных средств, установленных Департаментом транспорта США.

**Дата выпуска шины DOT:** последние четыре цифры идентификационного номера шины (TIN) обозначают дату выпуска шины. Первые два символа указывают неделю выпуска (01–52), два последующих — год выпуска. Например, третья неделя 2010 года обозначается по DOT как 0310.

(4) **Идентификационный номер шины (TIN):** комбинация букв и цифр, которая следует за кодом DOT, представляет собой идентификационный номер шины (TIN).

Номер TIN включает в себя код изготовителя и завода, размер шины, а также дату выпуска шины. Номер TIN указан

на обеих боковинах шины, однако дата изготовления может быть указана только с одной стороны.

**(5) Материал корда шины:** тип корда и количество слоев в боковине шины и под ее протектором.

**(6) Система классификации качества автомобильных шин (UTQG):** производители шин обязаны классифицировать шины с учетом следующих трех параметров: износ протектора, сцепление с дорожным покрытием и термостойкость. Для получения более подробной информации См. *Система классификации качества автомобильных шин (UTQG)* → 283.

**(7) Максимальная нагрузка при давлении, рекомендованном для холодных шин:** максимальная допустимая нагрузка, которая может приходиться на одно колесо, и соответствующее давление воздуха в холодной шине.

## Обозначение шин

### Размер шины

На следующем рисунке показан пример маркировки размера шины для легкового автомобиля.



**(1) Пример маркировки шин для легкового автомобиля (P-Metric):** версия метрической классификации типоразмера шин, принятая в Соединенных Штатах Америки. Буква P в начале обозначения размера шины означает, что данная шина предназначена для легковых автомобилей и разработана в соответствии со стандартами Американской ассоциации изготовителей шин и колес (U.S. Tire and Rim Association).

**(2) Ширина шины:** трехзначное число, обозначающее номинальную ширину сечения шины от боковины до боковины в миллиметрах.

**(3) Относительная высота профиля шины:** двузначное число, указывающее отношение высоты шины к ее ширине. Например, если это число равно 60,

как показано на рисунке (позиция 3), это означает, что высота боковины шины составляет 60% от ширины шины.

**(4) Код конструкции:** буквенный код, обозначающий тип конструкции шины. Буква R означает конструкцию с радиальным расположением слоев корда, буква D — конструкцию с диагональным расположением слоев корда, а буква B — конструкцию с диагонально опоясанным расположением слоев корда.

**(5) Диаметр обода:** диаметр обода колеса в дюймах.

**(6) Эксплуатационные характеристики:** эти символы обозначают индекс нагрузки и скоростную категорию шины. Индекс нагрузки обозначает максимальную сертифицированную нагрузку, которую шина способна нести. Скоростная категория — это максимальная скорость, для которой сертифицирована шина.

## Термины и определения, относящиеся к шинам

**Давление воздуха:** давление, с которым воздух, находящийся внутри шины, воздействует на каждый квадратный дюйм внутренней поверхности шины. Указывается в килопаскалях (kPa) или фунтах на квадратный дюйм (psi).

**Масса дополнительного оборудования:** это общая масса всего дополнительного оборудования, установленного на автомобиле. Дополнительное оборудование может включать в себя автоматическую коробку передач, электрические стеклоподъемники, сиденья с электроприводом, кондиционер и т. д.

**Относительная высота профиля:** отношение высоты профиля шины к его ширине.

**Брекер:** покрытый резиной слой корда, расположенный между слоями шины и протектором. Корд может быть изготовлен из стали или других усиливающих материалов.

**Борт:** борт шины содержит стальной сердечник, который обернут стальным кордом и удерживает шину на ободе колеса.

**Диагональная шина:** пневматическая шина, в которой слои корда расположены поперек друг друга под углом менее чем 90° к центральной линии протектора.

**Давление воздуха в холодной шине:** давление воздуха в шине, измеренное в kPa (килопаскалях) или psi (фунты на квадратный дюйм), прежде чем шина нагреется от трения во время движения. См. *Давление воздуха в шинах* → 273.

**Снаряженная масса автомобиля:** масса автомобиля со всем стандартным и дополнительным оборудованием, включая полностью заправленный топливный бак, масло и охлаждающую жидкость, но без пассажиров и груза.

**Маркировка DOT:** код, отформованный на боковине шины и означающий, что данная шина соответствует требованиям к безопасности механических транспортных средств, установленных Департаментом транспорта США (DOT). Код DOT включает в себя идентификационный номер шины (TIN) — буквенно-цифровой код, который позволяет определить изготовителя шины, завод-изготовитель, марку шины и дату ее производства.

**GVWR:** максимальная разрешенная масса автомобиля. См. *Ограничения нагрузки на автомобиль* → 185.

**GAWR FRT:** максимальная допустимая нагрузка на переднюю ось. См. *Ограничения нагрузки на автомобиль* → 185.

**GAWR RR:** максимальная допустимая нагрузка на заднюю ось. См. *Ограничения нагрузки на автомобиль* → 185.

**Наружная боковина:** сторона асимметричной шины, которая всегда должна быть обращена наружу при установке колеса в сборе с шиной на автомобиль.

**Килопаскаль:** единица измерения давления воздуха.

**Шина для легких грузовых автомобилей (LT-Metric):** шина, предназначенная для использования на легких грузовых автомобилях и некоторых автомобилях многоцелевого назначения.

**Индекс нагрузки:** цифровое обозначение нагрузочной способности шины (от 1 до 279).

**Максимальное давление воздуха:** максимальное допустимое давление воздуха в холодной шине. Значение максимального допустимого давления воздуха указано на боковине шины.

**Индекс максимальной нагрузки:** обозначение максимальной допустимой нагрузки при максимальном допустимом значении давления воздуха для данной шины.

**Максимальная допустимая масса груженого автомобиля:** сумма массы снаряженного автомобиля, массы аксессуаров, полезной грузоподъемности автомобиля и массы дополнительного оборудования, установленного на заводе.

**Стандартная масса пассажира:** масса всех пассажиров вычисляется путем умножения числа посадочных мест на стандартную массу пассажира, которая принята равной 68 кг. См. *Ограничения нагрузки на автомобиль* → 185.

**Распределение пассажиров:** расположение мест для пассажиров.

**Наружная боковина:** сторона асимметричной шины, которая должна быть обращена наружу при установке шины на автомобиль. Эта сторона шины может быть частично окрашена в белый цвет, может иметь надписи белыми буквами или может нести на себе название изготовителя, марку и модель шины, выполненные более выпуклым или более углубленным шрифтом, чем аналогичные надписи на другой боковине шины.

#### **Шина для легкового автомобиля**

**(P-metric):** шина, предназначенная для использования на легковых автомобилях, а также на некоторых легких грузовых автомобилях и автомобилях многоцелевого назначения.

**Рекомендованное давление воздуха:** рекомендованное изготовителем автомобиля давление воздуха в шинах, указанное на табличке с информацией о шинах. См. *Давление воздуха в шинах* → 273 и *Ограничения нагрузки на автомобиль* → 185.

**Радиальная шина:** пневматическая шина, в которой слои корда, идущие к бортам, проходят под углом 90° к центральной линии протектора.

**Обод:** металлическая опора для шины, к которой прилегают борта шины.

**Боковина:** часть шины, расположенная между протектором и бортом.

**Категория скорости:** буквенно-цифровой код, присвоенный шине и указывающий максимальную скорость, при которой она может эксплуатироваться.

**Сцепление с дорожным покрытием:** характеристика трения между шиной и поверхностью дороги и надежности сцепления колеса с дорогой.

**Протектор:** часть шины, контактирующая с дорожным покрытием.

**Индикаторы износа протектора:** узкие полоски, расположенные поперек протектора, которые становятся видимыми, если остаточная высота протектора становится меньше 1,6 мм. См. *Замена шин* → 281.

**Система классификации качества автомобильных шин (UTQG):** система информации о шинах, которая сообщает потребителю о сцепных качествах шины, температурной стойкости и износостойкости протектора. Оценки определяются изготовителем шин на основании методики испытаний, установленной государством. Характеристики указаны на боковине шины. См. *Система классификации качества автомобильных шин (UTQG)* → 283.

**Полезная грузоподъемность:** количество мест, предназначенных для сидящих

пассажиров, умноженное на 68 кг, плюс максимальная разрешенная масса груза в багажном отделении. См. *Ограничения нагрузки на автомобиль* → 185.

**Максимальная нагрузка на шину:** нагрузка на каждую отдельную шину, включая снаряженную массу автомобиля, массу дополнительного оборудования, пассажиров и перевозимого груза.

**Табличка с информацией о шинах:** табличка, постоянно прикрепленная к автомобилю, на которой указаны максимальная грузоподъемность автомобиля, размер установленных на заводе шин и рекомендованное давление воздуха в шинах. См. *Информационная табличка с указанием рекомендованных нагрузок и значений давления воздуха в шинах* в разделе *Ограничения нагрузки на автомобиль* → 185.

#### **Давление воздуха в шинах**

Для эффективной эксплуатации шин и автомобиля необходимо поддерживать рекомендуемые значения давления воздуха в шинах.

**⚠ Внимание**

Слишком низкое или слишком высокое давление воздуха в шинах снижает их долговечность. Слишком низкое давление воздуха в шинах может привести к следующим проблемам:

- Слишком большие нагрузки на элементы шины и перегрев шин, что, в свою очередь, может привести к разрушению шин.
- Преждевременный и неравномерный износ шин.
- Ухудшение управляемости автомобиля.
- Ухудшение топливной экономичности.

Слишком высокое давление воздуха в шинах может привести к следующим проблемам:

- Неравномерный износ.
- Ухудшение управляемости автомобиля.
- Ухудшение плавности хода.
- Повреждения от ударов при наезде на неровности дороги.

На информационной табличке с рекомендованными значениями давления воздуха в шинах указаны шины, устанавливаемые заводом-изготовителем, и рекомендуемое давление воздуха для холодных шин. Рекомендованное давление воздуха в шине — это минимальное давление воздуха, необходимое для эффективной эксплуатации автомобиля при максимально допустимой нагрузке. См. *Ограничения нагрузки на автомобиль* → 185.

Характер загрузки автомобиля влияет на управляемость и плавность хода. Не допускайте превышения максимально допустимой нагрузки на автомобиль.

### **Периодичность проверки давления воздуха в шинах**

Проверяйте давление воздуха в шинах по меньшей мере один раз в месяц.

### **Проверка давления воздуха в шинах**

Для проверки давления воздуха в шинах используйте качественный переносной манометр. Визуально определить точное давление воздуха в шинах невозможно. Проверяйте давление воздуха в холодных шинах, то есть когда после очередной поездки прошло по меньшей мере 3 часа или величина пробега при последней поездке составила не более 1,6 км.

Снимите колпачок вентиля шины. Для определения давления воздуха в шине плотно прижмите штуцер манометра к вентилю шины. Если давление воздуха в холодной шине совпадает с указанным на табличке с рекомендованными значениями давления воздуха в шинах, регулировка давления не требуется.

Если давление воздуха ниже нормы, доведите его до нормы. Если давление воздуха выше нормы, нажмите на металлический шток клапана, расположенный в центре вентиля, чтобы уменьшить давление. Снова проверьте давление воздуха в шине манометром.

Для предотвращения утечек воздуха, загрязнения клапана вентиля и проникновения в него влаги установите на место колпачок вентиля. Используйте только колпачки производства GM, предназначенные для использования на данном автомобиле. В противном случае возможны повреждения датчиков системы TPMS, на устранение которых гарантия производителя не распространяется.

## Давление воздуха в шинах для движения с высокой скоростью

Более подробная информация приведена в приложении для моделей Camaro High Performance.

### Внимание

Движение с высокой скоростью — 160 км/ч и выше — приводит к дополнительной нагрузке на шины. Движение с высокой скоростью в течение продолжительного времени вызывает интенсивный нагрев шин и может привести к внезапному повреждению шины. Это может стать причиной аварии, в которой вы или другие люди можете получить тяжелые травмы и даже погибнуть. Некоторые шины, имеющие высокий индекс скорости, требуют регулировки давления воздуха перед началом движения с высокой скоростью. Если установленное законом ограничение скорости движения и дорожные условия позволяют двигаться с высокой скоростью, убедитесь в том, что шины вашего автомобиля допускают эксплуатацию на высокой скорости, находятся в исправном состоянии и накачаны до рекомендованного давления при данных условиях загрузки автомобиля.

Если на автомобиль установлены шины размера 245/40ZR20 95Y и 275/35ZR20 98Y, эти шины предназначены для движения с высокой скоростью.

Если на автомобиль установлены шины размера 245/40ZR20 95Y и 275/35ZR20 98Y, перед началом движения с высокой скоростью — 160 км/ч и выше — давление воздуха в них необходимо довести до рекомендуемого значения давления на холодных шинах.

*См. Ограничения нагрузки на автомобиль → 185 и Давление воздуха в шинах → 273.*

По окончании движения с высокой скоростью доведите давление воздуха в холодных шинах до рекомендуемого уровня.

*См. Ограничения нагрузки на автомобиль → 185 и Давление воздуха в шинах → 273.*

## Монитор давления воздуха в шинах

Для слежения за падением давления воздуха в шинах в системе, называемой монитором давления воздуха в шинах (TPMS), используются радиосигналы и приемник/передатчик. Датчики данной системы измеряют давление воздуха в шинах и передают полученные данные к приемнику, установленному в автомобиле.

Давление воздуха в каждой шине, включая шину запасного колеса (при соответствующей комплектации), следует проверять на холодных шинах ежемесячно и при необходимости доводить до номинального значения, указанного на соответствующих табличках автомобиля. Если на вашем автомобиле установлены шины, размерность которых отличается от указанной на специальной табличке, следует определить надлежащее давление, которое должно поддерживаться в данных шинах.

В целях повышения безопасности данный автомобиль оборудован монитором давления воздуха в шинах. При недостаточном давлении в одной или более шинах загорается контрольная лампа низкого давления воздуха в шинах.

Если загорелась данная контрольная лампа, при первой же возможности следует остановиться, проверить давление воздуха в шинах и довести его до нормы. Движение при недостаточном давлении воздуха в шинах может приводить к перегреву и повреждению шин. Низкое давление воздуха в шинах, кроме того, снижает топливную экономичность, срок службы протектора шины, может повлиять на управляемость и эффективность торможения.

Обратите внимание на то, что система TPMS не устраняет необходимости ежемесячной проверки технического состояния шин и что проверять давление воздуха в шинах следует и в том случае, если контрольная лампа низкого давления в шинах не загорается.

Данный автомобиль оборудован контрольной лампой неисправности системы TPMS, свечение которой указывает на наличие неисправности системы. Контрольная лампа неисправности системы TPMS совмещена с контрольной лампой низкого давления воздуха в шинах. Когда в системе обнаруживается неисправность, контрольная лампа низкого давления воздуха в шинах в течение приблизительно одной минуты мигает, а затем горит постоянно. Это будет происходить при каждом запуске двигателя до тех пор, пока неисправность не будет устранена.

Если горит контрольная лампа неисправности системы, система не способна определять давление воздуха в шинах или передавать сигнал о низком давлении воздуха в шинах. Ненадлежащее функционирование системы TPMS может возникать по разным причинам, включая замену колеса запасным, использование вместо шин/колес, установленных заводом-изготовителем, шин/колес, не позволяющих системе TPMS работать корректно. После замены одной или более

шины/колеса проверяйте, не загорелась ли контрольная лампа неисправности системы TPMS, чтобы убедиться в том, что установка новых шин/колес не привела к некорректной работе системы TPMS.

*См. Действие монитора давления воздуха в шинах → 276.*

### Действие монитора давления воздуха в шинах

На данный автомобиль может быть установлена система контроля давления воздуха в шинах (TPMS). Система TPMS предупреждает водителя о низком давлении воздуха в шинах. Датчики системы TPMS установлены в каждом колесе в сборе с шиной, за исключением запасного колеса. Датчики данной системы измеряют давление воздуха в шинах и передают полученные показания к приемнику, установленному в автомобиле.



Если монитор давления воздуха в шинах определяет снижение давления воздуха в шинах, на комбинации приборов загорается данная контрольная лампа.

Если загорелась данная контрольная лампа, следует как можно быстрее остановить автомобиль в безопасном месте и довести давление в шинах до рекомендованных величин, приведенных на информационной табличке с указанием допустимых нагрузок и характеристик шин. *См. Ограничения нагрузки на автомобиль → 185.*

Сообщение о необходимости проверить давление воздуха в определенной шине появляется на дисплее информационного центра (DIC). Контрольная лампа падения давления воздуха в шинах будет загораться и будет появляться соответствующее сообщение на дисплее информационного центра при каждом запуске двигателя до тех пор, пока давление воздуха в шинах не будет доведено до рекомендуемого значения. Значения давления воздуха в шинах можно вывести на дисплей информационного центра. Подробная информация об информационном центре и его дисплеях приведена в *Информационный центр (DIC) → 131.*

Контрольная лампа падения давления воздуха в шинах может загораться в холодную погоду при первом запуске двигателя, а затем гаснуть во время движения автомобиля. Это должно послужить предупреждением о том, что давление воздуха в шинах снижается и его необходимо проверить и довести до нормы.

На информационной табличке с рекомендованными значениями давления воздуха в шинах указаны размерность шин, установленных заводом-изготовителем, и рекомендуемое давление воздуха в холодных шинах. Пример информационной таблички с указанием рекомендованных значений давления воздуха в шинах и сведения о ее расположении приведены в *Ограничения нагрузки на автомобиль* → 185. См. *Давление воздуха в шинах* → 273.

Монитор давления воздуха в шинах может предупреждать о снижении давления воздуха в шинах, но не устраняет необходимость регулярной проверки состояния шин, их перестановки и замены. См. *Проверка состояния шин* → 279, *Перестановка колес* → 279 и *Шины* → 267.

### Осторожно

Существуют различные типы герметиков для ремонта шин. Использование герметиков, отличных от рекомендуемых, может привести к повреждению датчиков системы TPMS. На устранение повреждений датчиков системы TPMS, связанных с применением шинных герметиков, отличных от рекомендуемых, гарантия производителя не распространяется. Используйте жидкие герметики, рекомендуемые производителем автомобиля, которые были приложены к автомобилю или которые можно приобрести в сервисном центре официального дилера.

В состав комплекта компрессора и герметика для ремонта шин, который прилагается к автомобилю, входит герметик, одобренный GM. Использование герметиков, отличных от рекомендуемых, может привести к повреждению датчиков системы TPMS. См. *Комплект компрессора и герметика для ремонта шин* → 287 для получения информации о материалах, входящих в комплект, и инструкций по их применению.

### Возможные неисправности системы TPMS

Если один или более датчик системы TPMS отсутствует или не работает, система TPMS будет действовать некорректно. При обнаружении системой неисправности в течение приблизительно одной минуты будет мигать контрольная лампа низкого давления воздуха в шинах, затем она будет гореть постоянно до выключения зажигания. Кроме того, появится соответствующее сообщение на дисплее информационного центра. Контрольная лампа низкого давления воздуха в шинах и сообщение на дисплее информационного центра будут светиться при каждом запуске двигателя до тех пор, пока неисправность не будет устранена. Вот некоторые причины, по которым может загореться контрольная лампа и появиться предупреждающее сообщение:

- Одно из колес было заменено запасным. В запасном колесе отсутствует датчик системы TPMS. После того как была произведена замена колеса и выполнено согласование датчика, контрольная лампа неисправности системы TPMS должна погаснуть, а также должно исчезнуть соответствующее сообщение с дисплея информационного центра. См. *Процесс согласования датчиков системы TPMS* далее в данном разделе.

- После перестановки колес процесс согласования датчиков системы TPMS не был завершен успешно. После правильного согласования датчиков контрольная лампа неисправности должна погаснуть и должно исчезнуть сообщение с дисплея информационного центра. См. *Процесс согласования датчиков системы TPMS* далее в данном разделе.
- Один или более датчик системы TPMS отсутствует или поврежден. После того как были установлены и согласованы датчики системы TPMS, должна погаснуть контрольная лампа неисправности системы TPMS и должно исчезнуть соответствующее сообщение с дисплея информационного центра. Обратитесь в авторизованный сервисный центр для проверки системы.
- Колеса или шины были заменены колесами или шинами, отличающимися от установленных заводом-изготовителем автомобиля. Установка колес/шин с размерами, отличными от рекомендуемых, может привести к некорректному действию системы TPMS. См. раздел *Приобретение новых шин* → 281.
- Автомобиль находится рядом с электронным устройством, которое излу-

чает радиоволны на частоте, близкой к частоте, используемой системой TPMS.

Если система TPMS неисправна, она не способна определять падение давления воздуха в шинах и предупреждать об этом водителя. Если загорается контрольная лампа неисправности системы TPMS и соответствующее сообщение не исчезает с дисплея информационного центра, обратитесь в авторизованный сервисный центр.

### Процесс согласования датчиков системы TPMS

Каждый датчик системы TPMS имеет уникальный идентификационный код. После перестановки колес или замены одного или более датчиков системы TPMS идентификационный код необходимо согласовать с новым положением колес/шин. Процесс согласования датчиков системы TPMS следует производить после замены запасного колеса колесом с датчиком системы TPMS. При следующем запуске двигателя контрольная лампа низкого давления воздуха в шинах должна погаснуть и соответствующее сообщение должно исчезнуть с дисплея информационного центра. Согласование датчиков с положением шины/колеса выполняется с помощью программатора системы TPMS в следующем порядке: переднее колесо со стороны

водителя, переднее колесо со стороны пассажира, заднее колесо со стороны пассажира, заднее колесо со стороны водителя. При необходимости программирования или приобретения программатора обращайтесь в авторизованный сервисный центр. См. Прибор для инициализации датчиков системы контроля давления воздуха в шинах на веб-сайте [www.gmtoolsandequipment.com](http://www.gmtoolsandequipment.com)

На согласование датчика с положением первого колеса отводится две минуты, на весь процесс — пять минут. В противном случае процесс согласования будет необходимо начать сначала.

Процесс согласования датчиков системы TPMS:

1. Установите автомобиль на стояночный тормоз.
2. Выберите сервисный режим кнопки запуска. См. *Режимы кнопки запуска двигателя* → 190.
3. Убедитесь в том, что выбран информационный дисплей монитора давления воздуха в шинах. Информационные дисплеи системы DIC можно включать и отключать с помощью меню Options (настройки). См. *Информационный центр (DIC)* → 131.
4. Используйте пятипозиционный переключатель, расположенный на пра-

вой стороне рулевого колеса, чтобы перейти к экрану монитора давления воздуха в шинах на дисплее информационного центра. См. *Информационный центр (DIC)* → 131.

5. Нажмите кнопку SEL, расположенную в центре пятипозиционного переключателя, и удерживайте ее нажатой. Дважды прозвучит звуковой сигнал, оповещающий о начале процесса согласования; на дисплее информационного центра появится сообщение TIRE LEARNING ACTIVE («Процесс согласования активирован»).
6. Начните процесс согласования с переднего колеса со стороны водителя.
7. Прислоните программатор к боковине шины около вентиля. Затем нажмите кнопку, чтобы активировать датчик системы TPMS. Звуковой сигнал оповестит о том, что идентификационный код датчика согласован с положением данной шины/колеса.
8. Повторите процедуру, описанную в шаге 7, для переднего колеса со стороны пассажира.
9. Повторите процедуру, описанную в шаге 7, для заднего колеса со стороны пассажира.
10. Повторите процедуру, описанную в шаге 7, для заднего колеса со сто-

роны водителя. Дважды прозвучит звуковой сигнал, оповещающий о том, что идентификационный код датчика согласован с задним колесом со стороны водителя и что процесс согласования завершен. Сообщение TIRE LEARNING ACTIVE исчезнет с дисплея информационного центра.

11. Выключите зажигание.
12. Доведите давление воздуха во всех шинах до нормы, как указано на информационной табличке с рекомендованными значениями давления воздуха в шинах.

## Проверка состояния шин

Рекомендуется проверять шины, включая шину запасного колеса (при соответствующей комплектации), на наличие признаков износа или повреждений по меньшей мере один раз в месяц.

Замена шины необходима в следующих случаях:

- Индикаторы износа видны в трех или более местах протектора шины.
- Через резину шины видны нити корда.
- Протектор или боковины шины имеют трещины, порезы или другие достаточно глубокие повреждения, через которые виден корд.

- На шине есть выпуклые или вогнутые зоны или разрывы.
- На шине есть проколы, порезы или другие повреждения, которые нельзя устранить вследствие их размера или местоположения.

## Перестановка колес

Перестановку колес следует выполнять через каждые 12 000 км пробега. См. *Плановое техническое обслуживание* → 311.

Перестановка колес выполняется для обеспечения равномерного износа шин. Первая перестановка колес имеет наибольшее значение.

При обнаружении признаков неравномерного износа шин при первой возможности произведите перестановку колес, доведите давление воздуха в шинах до нормы и проверьте шины и колесные диски на предмет наличия признаков повреждений. Если образование неравномерного износа продолжается и после перестановки колес, выполните проверку углов установки колес.

См. *Замена шин* → 281 и *Замена колесных дисков* → 284.

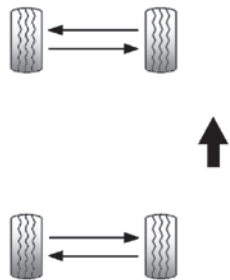

Пользуйтесь данной схемой при перестановке колес, если на переднюю и заднюю оси автомобиля установлены шины разной размерности.

Если на переднюю и заднюю оси автомобиля установлены шины разной размерности, не допускается перестановка колес с этими шинами с передней оси на заднюю.

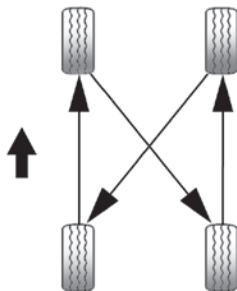

Пользуйтесь данной схемой при перестановке всех четырех колес с шинами одинаковой размерности.

Если автомобиль оснащен неполноразмерным запасным колесом, не используйте его при перестановке колес.

После перестановки колес доведите давление воздуха в шинах до рекомендуемых величин, приведенных на информационной табличке с рекомендованными значениями давления воздуха в шинах. См. *Давление воздуха в шинах* → 273 и *Ограничения нагрузки на автомобиль* → 185.

Сбросьте показания системы TPMS. См. *Действие монитора давления воздуха в шинах* → 276.

Убедитесь в том, что все колесные гайки надежно затянуты. См. Момент затяжки колесных гаек в *Заправочные емкости и спецификации* → 325.

#### **Внимание**

Наличие грязи или ржавчины на колесном диске или на деталях, к которым оно крепится, может привести к ослаблению затяжки колесных гаек. Колесо может отделиться от автомобиля на ходу, что приведет к аварии. При замене колеса необходимо удалить грязь и ржавчину со всех поверхностей, к которым оно прилегает. В крайнем случае для очистки можно использовать ткань или бумажное полотенце; но для того, чтобы удалить ржавчину или грязь эффективно, используйте скребок или проволочную щетку.

После замены или перестановки колес нанесите небольшое количество смазки для подшипников на центральную часть ступицы, чтобы предотвратить образование ржавчины. Не наносите смазку на привалочную плоскость колеса, резьбу колесных гаек или болтов.

## Замена шин

Износ шин во многом определяется такими факторами, как своевременность и качество технического обслуживания, температура воздуха и дорожного покрытия, скорость движения, нагрузка на автомобиль и состояние дороги.

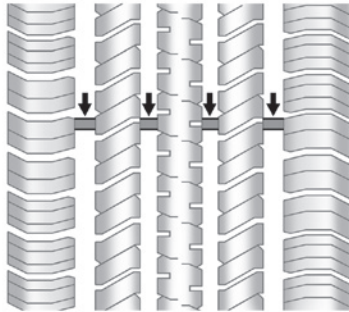

О необходимости замены шин можно судить по индикаторам износа протектора шины. Они оказываются на одном уровне с поверхностью беговых дорожек протектора, когда высота протектора становится равной 1,6 мм. См. *Проверка состояния шин* → 279 и *Перестановка колес* → 279.

Резина, из которой изготовлены шины, со временем стареет. Это касается и шины запасного колеса (при соответ-

ствующей комплектации), даже если оно не используется. На интенсивность старения шин влияют многие факторы, например температура воздуха и дорожного покрытия, величина нагрузки на автомобиль, давление воздуха в шинах. Компания GM рекомендует заменять шины, включая шину, установленную на запасном колесе, по прошествии шести лет, независимо от степени их износа. Дата выпуска обозначается последними четырьмя символами идентификационного номера шины (TIN) DOT, находящегося на одной из боковин шины. Первые два символа указывают неделю выпуска (01–52), два последующих — год выпуска. Например, третья неделя 2010 года обозначается по DOT как 0310.

## Хранение автомобиля

Шины стареют, даже если они установлены на неиспользуемый автомобиль. Чтобы замедлить старение шин, храните автомобиль, который не будет эксплуатироваться по меньшей мере месяц, в сухом, прохладном помещении, вдали от воздействия солнечного света. В этом месте не должно быть следов масла, бензина или других материалов, которые могут ухудшить состояние резины.

Длительная стоянка автомобиля может привести к устойчивой деформации шин, что, в свою очередь, приведет к возникно-

вению вибрации при движении автомобиля. При хранении автомобиля более месяца снимите шины или установите автомобиль на подставки, чтобы уменьшить нагрузку на шины.

## Приобретение новых шин

Компания GM разработала и подобрала для данного автомобиля специальные шины. Шины, установленные на заводе-изготовителе, отвечают требованиям компании General Motors к рабочим характеристикам шин (TPC Spec). При необходимости замены шин компания GM настоятельно рекомендует приобретать шины, отвечающие спецификациям TPC.

Эксклюзивная система TPC Spec компании GM учитывает более десяти важных показателей, влияющих на все характеристики автомобиля, включая эффективность тормозной системы, управляемость, плавность хода, эффективность противобуксочной системы и монитора давления воздуха в шинах. Обозначение спецификации TPC компании GM нанесено на боковину шины рядом с указанием размерности шины. Если это шина с все-сезонным рисунком протектора, номер спецификации TPC указывается за обозначением M+S («Грязь и снег»). См. *Маркировка на боковине шины* → 270.

Компания GM рекомендует заменять изношенные шины одним комплектом сразу на всех четырех колесах. Равная величина высоты протектора всех шин будет способствовать наиболее эффективной эксплуатации автомобиля. При одновременной замене шин могут ухудшиться эффективность тормозной системы и управляемость. Если вовремя и правильно выполняется перестановка шин и поддерживается в норме давление воздуха, шины изнашиваются относительно равномерно. См. *Перестановка колес* → 279. Однако при необходимости замены шин на колесах только одной оси устанавливайте новые шины на колеса задней оси.

Шины с индексами скорости H, V, W, Y и ZR могут не иметь зимних аналогов. При использовании зимних шин не превышайте максимальную скорость, на которую рассчитана шина по условиям нагрузки.

#### **Внимание**

При неправильном техническом обслуживании шины могут взорваться. Самостоятельное снятие / самостоятельная установка шин может привести к получению тяжелых травм и даже к смерти. При необходимости снятия/установки шин следует обращаться в авторизованный сервисный центр или специализированные мастерские.

#### **Внимание**

Установка шин разной размерности, разных брендов или типов конструкций может привести к повреждениям автомобиля, потере контроля над автомобилем или аварии. Используйте шины одной размерности, одного бренда и типа конструкции на всех колесах.

#### **Внимание**

Длительное использование шин с диагональным расположением корда может привести к появлению трещин на фланцах обода колеса. Внезапное повреждение шины и/или колесного диска может привести к аварии. Используйте только шины радиальной конструкции.

При необходимости замены оригинальных шин шинами, на которых нет номера спецификации TPC, убедитесь в том, что они имеют ту же размерность, нагрузочные характеристики, индекс скорости и тип конструкции (радиальный).

Если на автомобиле установлены шины без номера спецификации TPC и автомобиль оборудован системой TPMS, то показания датчиков могут быть неточными. См. *Монитор давления воздуха в шинах* → 275.

На информационной табличке с рекомендованными значениями давления воздуха в шинах указан тип шин, установленных на автомобиль заводом-изготовителем. См. *Ограничения нагрузки на автомобиль* → 185.

## **Размерность шин и колес**

Если на автомобиль установлены шины или колеса, которые отличаются от установленных заводом-изготовителем, это может ухудшить такие характеристики автомобиля, как эффективность торможения, управляемость, плавность хода, устойчивость и сопротивляемость опрокидыванию. При соответствующей комплектации это также может повлиять на работу таких электронных систем автомобиля, как антиблокировочная система, система подушек безопасности, система

активной защиты от опрокидывания, противобуксовочная система, система полного привода и система поддержания курсовой устойчивости.

### **Внимание**

Если на автомобиль установлены колеса с шинами неподходящей размерности, то уровень эксплуатационных характеристик и безопасности может не соответствовать заданному. Это увеличивает вероятность аварии и получения серьезных травм. Используйте только те колеса и шины, которые рекомендует компания GM, и устанавливайте их в авторизованном сервисном центре GM.

См. *Приобретение новых шин* → 281 и *Дополнительное оборудование и внесенные изменения в конструкцию автомобиля* → 234.

## **Система классификации качества автомобильных шин (UTQG)**

Изложенная ниже информация относится к системе, разработанной Национальной администрацией США по безопасности дорожного движения (NHTSA), согласно которой шины классифицируются по из-

носостойкости протектора, коэффициенту сцепления с дорогой и температурной стойкости. Данная классификация применяется только к автомобилям, проданным в США. Характеристики указаны на боковине большинства шин, предназначенных для легковых автомобилей. Система классификации шин UTQG не применяется к шинам с глубоким рисунком протектора (зимнего типа), к неполноразмерным запасным колесам, к колесам с номинальным посадочным диаметром от 10 до 12 дюймов (от 25 до 30 см), а также к некоторым шинам, являющимся продукцией ограниченного производства.

В то время как шины, устанавливаемые компанией General Motors на легковые автомобили и легкие грузовые автомобили, могут отличаться по этим критериям, они должны соответствовать федеральным требованиям безопасности, а также дополнительным требованиям компании General Motors к характеристикам шин (TPC).

Классы качества указываются, если применимо, на боковине шины между плечом протектора и маркировкой максимальной ширины профиля шины. Например:

### **Treadwear 200 Traction AA Temperature A**

Кроме соответствия этим классам качества, все шины для легковых автомобилей должны отвечать государственным требованиям к безопасности.

## **Износостойкость протектора**

Износостойкость протектора — это сравнительная характеристика, основанная на степени износа шины после испытаний при заданных контролируемых условиях на определенной испытательной трассе, отвечающей государственным требованиям. Например, шина с показателем износостойкости 150 изнашивается в полтора раз быстрее на данной испытательной трассе, чем шина с показателем 100. Относительные характеристики шин зависят от конкретных действительных условий их эксплуатации и могут значительно изменяться в зависимости от стиля и манеры вождения, дорожных и климатических условий и технического обслуживания.

## **Сцепление с дорожным покрытием**

По степени сцепления с дорогой шины делятся на четыре класса (от высшего к низшему): AA, A, B и C. Эти классы обозначают способность шины тормозить на мокром дорожном покрытии при заданных условиях и при испытании на определенных государством асфальтовом и бетонном испытательных участках. Шины с маркировкой C могут иметь слабые сцепные свойства. Внимание: индекс сцепления с дорожным покрытием, присваиваемый шине, основывается на результатах испытаний тормозного

пути при прямолинейном торможении и не учитывает показатели ускорения, поведения при прохождении поворотов, аквапланирования или пикового сцепления.

### Температурная стойкость

По температурным характеристикам шины делятся на классы А (высший), В и С. Эти классы обозначают способность шины противостоять выделению тепла и рассеивать тепло при испытаниях в контролируемых условиях в лаборатории на испытательном стенде заданного типа. Постоянное воздействие высоких температур может привести к потере свойств материалов, из которых изготовлены шины, и сокращению срока их службы. Чрезмерно высокая температура может привести к внезапному разрушению шины. Категория С соответствует уровню требований, которому должны отвечать все шины для легковых автомобилей согласно Федеральному стандарту безопасности механических транспортных средств № 109. Категории В и А представляют собой более высокие уровни характеристик при испытаниях на беговых барабанах, чем минимальный уровень, требуемый законом. Внимание: температурная категория для каждого типа шин устанавливается для должным образом накачанной и не перегруженной шины. Чрезмерно высокая скорость, низкое

давление воздуха в шинах, а также перегрузка — эти факторы, как по отдельности, так и при любом их сочетании, могут привести к перегреву и, как следствие, к разрушению шины.

### Балансировка колес и регулировка параметров установки колес

Чтобы продлить срок службы шин и обеспечить заданные ходовые качества автомобиля, на заводе-изготовителе выполняется регулировка углов установки колес и их балансировка. Регулярная регулировка углов установки колес и их балансировка не требуются. Тем не менее проверить углы установки колес необходимо при обнаружении следов неравномерного износа шин или если автомобиль значительно уводит в сторону. Незначительный увод влево или вправо, в зависимости от вершины дорожного профиля и/или других изменений состояния дорожного полотна, например при наличии колеи или выбоин, является нормальным. Если при движении автомобиля по ровной дороге чувствуется вибрация, то, возможно, требуется выполнить балансировку колес еще раз. Для диагностики неисправностей обратитесь в авторизованный сервисный центр.

### Замена колесных дисков

Если какой-либо колесный диск деформирован или на нем появились трещины или признаки сильной коррозии, его необходимо заменить. Если постоянно ослабевает затяжка колесных гаек, необходимо заменить колесный диск, колесные болты или гайки. Если давление воздуха в шине какого-либо колеса постоянно снижается, замените колесный диск (шина может спускаться при деформации обода). Колесные диски из алюминиевого сплава с некоторыми видами повреждений можно отремонтировать. При появлении любого из указанных выше признаков повреждений обратитесь в авторизованный сервисный центр.

Информацию о необходимом типе колесных дисков можно получить у официального дилера.

Характеристики каждого нового колесного диска (индекс максимально допустимой нагрузки, диаметр, ширина, вылет и порядок монтажа) должны быть идентичны характеристикам колесного диска, подлежащего замене.

Заменяйте колесные диски, колесные болты и гайки и датчики системы TPMS новыми деталями производства компании GM.

**⚠ Внимание**

Использование колесных дисков, шин, колесных гаек или болтов, отличных от рекомендуемых, может быть опасно. Это может привести к ухудшению эффективности тормозной системы и управляемости автомобиля. Давление воздуха в шинах может снижаться, что может привести к потере контроля над автомобилем и столкновению. Всегда используйте для замены колесные диски, болты и гайки рекомендуемого типа.

**Осторожно**

Использование колесных дисков несоответствующей размерности может привести к сокращению срока службы подшипников ступиц, снижению эффективности охлаждения тормозной системы, неправильным показаниям спидометра и счетчиков пробега, нарушению работы системы регулирования положения оптических осей фар, заднего дифференциала, изменению высоты бамперов, дорожного просвета, а также зазора между шинами с цепями противоскольжения, кузовом и элементами шасси.

Для получения более подробной информации см. *При повреждении шины* → 286.

**Использование шин/дисков с пробегом****⚠ Внимание**

Использование приобретенных шин/дисков с пробегом может быть опасно. Неизвестно, как долго и каким образом они эксплуатировались. Внезапное разрушение шин/дисков может привести к аварии. При замене шин/дисков используйте только новые оригинальные шины/диски производства GM.

**Цепи противоскольжения****⚠ Внимание**

Запрещается использовать цепи противоскольжения ввиду малого зазора между шинами и кузовом автомобиля. Установка цепей противоскольжения в случае, когда между шинами и элементами автомобиля нет достаточного зазора, может привести к повреждению элементов тормозной системы, подвески и других компонентов автомобиля. Такие повреждения могут привести к потере контроля над автомобилем и аварии. Другие типы цепей противоскольжения разрешается устанавливать только в том случае, если они рекомендованы производителем цепей для использования на шинах данного автомобиля при определенном состоянии дорожного покрытия. Следуйте инструкциям производителя цепей. Если цепи противоскольжения задевают детали автомобиля, чтобы избежать повреждения автомобиля, двигайтесь с более низкой скоростью и отрегулируйте натяжение или снимите цепи противоскольжения. Избегайте буксования колес. Устанавливайте цепи противоскольжения только на задние колеса.

## При повреждении шины

Если автомобиль оснащен шинами Runflat, необходимость в остановке на обочине дороги для замены колеса отсутствует. См. *Шины Runflat* → 268.

### Внимание

Для обслуживания шин Runflat необходимо использовать специальные инструменты и процедуры. В противном случае возможно повреждение автомобиля или потеря над ним контроля, что может привести к травмам. Убедитесь в том, что используются соответствующее оборудование и процедуры, описанные в Руководстве по техническому обслуживанию.

При надлежащем техническом обслуживании шины во время движения обычно не повреждаются. См. *Шины* → 267. Если шина пропускает воздух, то, скорее всего, он будет выходить медленно. Ниже приводится ряд рекомендаций на случай резкого снижения давления воздуха в шине во время движения автомобиля.

При проколе шины переднего колеса она создает сопротивление, из-за которого автомобиль тянет в сторону колеса с поврежденной шиной. Отпустите педаль акселератора и крепко удерживайте рулевое

колесо. Постарайтесь остаться в пределах занимаемой полосы движения, плавно затормозите и, если возможно, остановитесь в безопасном месте вне дороги.

При проколе шины заднего колеса, особенно на повороте, автомобиль ведет себя как при заносе, поэтому при резком снижении давления в шине заднего колеса необходимо применять приемы, используемые при возникновении заноса. Отпустите педаль акселератора и постарайтесь вывести автомобиль из заноса. При этом могут возникнуть сильная тряска и шум. Плавно затормозите автомобиль и, если это возможно, отведите автомобиль за пределы дороги.

### Внимание

Находиться под автомобилем без соблюдения техники безопасности и достаточной квалификации, когда он установлен на домкрат для выполнения технического обслуживания или ремонта, опасно. Домкрат, который поставляется вместе с автомобилем, предназначен только для замены поврежденного колеса. Использование его в других целях может привести к серьезным травмам и даже к смерти. Домкрат, которым укомплектован автомобиль, разрешается использовать только для замены поврежденного колеса.

Если автомобиль не оснащен шинами Runflat, при проколе шины снизьте скорость и, если это возможно, остановитесь на ровной горизонтальной поверхности вне дороги, чтобы избежать дальнейшего повреждения шины и колесного диска.

1. Включите аварийную световую сигнализацию. См. *Выключатель аварийной световой сигнализации* → 149.
2. Надежно установите автомобиль на стояночный тормоз.
3. На автомобиле с автоматической коробкой передач переведите рычаг селектора в положение Р (парковка); на автомобиле с механической коробкой передач переведите рычаг переключения передач в положение 1-й передачи или передачи заднего хода (R).
4. Выключите зажигание.
5. Проверьте состояние спущенной шины.

**⚠ Внимание**

Движение на автомобиле со спущенной шиной может привести к серьезному повреждению шины и колесного диска. Попытка накачать шину, которая использовалась при низком давлении воздуха в шине или в спущенном состоянии, может привести к разрушению шины и серьезной аварии. Не пытайтесь накачать шину, которая использовалась при низком давлении воздуха в шине или в спущенном состоянии. При первой же возможности обратитесь в авторизованный сервисный центр или замените шину самостоятельно.

Если автомобиль оборудован комплектом компрессора и герметика для ремонта шин и шина отделилась от колесного диска, имеет боковой порез или крупный прокол размером более 6 мм, шинный герметик и компрессор будут неэффективны. Если размер прокола в зоне протектора не превышает 6 мм, см. *Комплект компрессора и герметика для ремонта шин* → 287.

**Комплект компрессора и герметика для ремонта шин****⚠ Внимание**

Работа двигателя автомобиля на холостом ходу в закрытом помещении с плохой вентиляцией опасна, так как это может привести к проникновению вредных отработанных газов в салон автомобиля. В состав отработанных газов, выделяемых двигателем, входит окись углерода (CO) — газ без цвета и запаха. Вдыхание этого газа может привести к потере сознания и даже к смерти. Никогда не оставляйте автомобиль с работающим двигателем в закрытых помещениях, не имеющих принудительной вентиляции. Более подробную информацию см. в *Отработанные газы* → 198.

**⚠ Внимание**

Создание избыточного давления воздуха в шине может привести к ее разрыву, в результате чего можно получить травму. Перед использованием комплекта герметика и компрессора ознакомьтесь с инструкцией, прилагаемой к комплекту компрессора и герметика, и доведите давление воздуха в шине до рекомендованного значения. Не превышайте уровень рекомендованного давления.

**⚠ Внимание**

В случае хранения комплекта компрессора и герметика, а также другого оборудования в салоне автомобиля водитель и пассажиры могут получить травмы. При резком торможении или столкновении незакрепленное оборудование может переместиться и нанести травмы. Храните компрессор и шинный герметик, а также другое оборудование в специально предназначенном для них месте в багажном отделении.

Если данный автомобиль оснащен комплектом компрессора и герметика для ремонта шин, в нем может отсутствовать запасное колесо, оборудование для замены колеса, а на некоторых

автомобилях может отсутствовать место для хранения колеса.

Комплект компрессора и шинного герметика можно использовать для заделки проколов на участке протектора шины размером до 6 мм. Компрессор также можно использовать для подкачки шин.

Если шина отделилась от колесного диска, имеет боковой порез или крупный прокол, шинный герметик и компрессор будут неэффективны.

Прочтите и соблюдайте все инструкции, прилагаемые к комплекту компрессора и герметика для ремонта шин.

В состав комплекта входят:

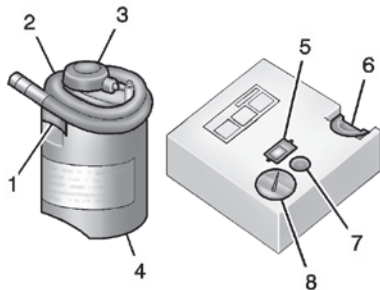

1. Впускной клапан емкости с герметиком.

2. Шланг для подачи в шину герметика с воздухом.
3. Основание емкости с шинным герметиком.
4. Емкость с шинным герметиком.
5. Кнопка включения/выключения компрессора.
6. Паз в верхней части корпуса компрессора.
7. Кнопка для сброса давления.
8. Манометр.

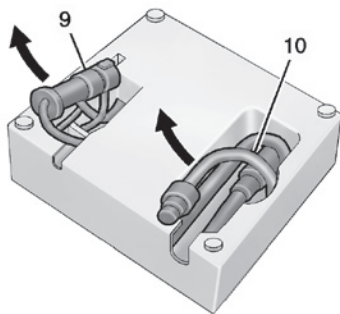

9. Разъем электропитания.
10. Шланг для подачи в шину только воздуха.

## Герметик для ремонта шин

Прочтите и соблюдайте все инструкции по технике безопасности, приведенные на наклейке на емкости с герметиком (4).

Проверьте дату истечения срока годности, указанную на емкости с герметиком. Емкость с герметиком (4) следует заменить до истечения ее срока годности. Сменные емкости с герметиком можно приобрести у официального дилера.

В емкости достаточно герметика только для ремонта одной шины. После использования комплекта следует заменить емкость с герметиком.

## Использование комплекта компрессора и герметика для временного ремонта прокола в шине

Перед использованием комплекта компрессора и герметика для ремонта шин при низких температурах поместите его в теплое помещение на пять минут. Это позволит быстрее накачать шину.

При спущенном колесе не усугубляйте повреждение колесного диска и шины, а медленно отъездыте на ровное место. Включите аварийную световую сигнализацию. См. *Выключатель аварийной световой сигнализации* → 149.

Дополнительную информацию о других мерах предосторожности см. в *При повреждении шины* → 286.

Не извлекайте из шины предметы, повредившие ее.

1. Извлеките емкость с герметиком (4) и компрессор из специально предназначенного для них места. См. *Хранение комплекта компрессора и герметика для ремонта шин* → 293.
2. Извлеките шланг для подачи только воздуха (10) и шнур с разъемом электропитания (9) из отсеков в нижней части корпуса компрессора.
3. Поставьте компрессор на землю рядом со спущенной шиной.

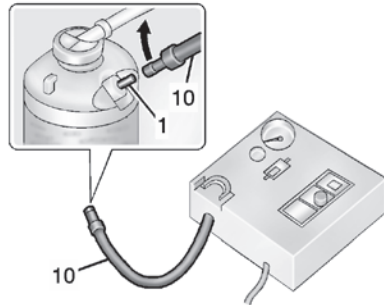

4. Подсоедините шланг для подачи только воздуха (10) к впускному кла-

пану (1) емкости с герметиком и плотно заверните по часовой стрелке.

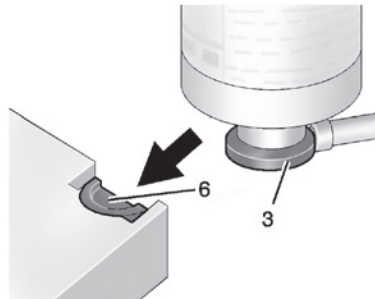

5. Вставьте основание емкости с герметиком (3) в паз, расположенный в верхней части корпуса компрессора (6). Емкость с герметиком должна располагаться вертикально. Убедитесь, что ниппель шины располагается рядом с землей, чтобы шланг можно было подсоединить к нему.
6. Отверните колпачок ниппеля, вращая его против часовой стрелки.

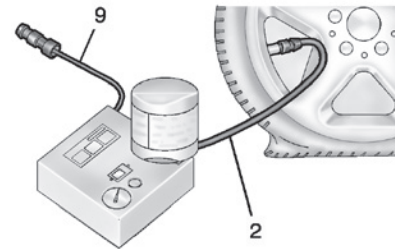

7. Подсоедините шланг для подачи герметика с воздухом (2) к ниппелю, накручивая его по часовой стрелке.
8. Подключите разъем электропитания (9) к розетке питания дополнительного оборудования в автомобиле. Отсоедините все остальные приборы от электрических розеток питания автомобиля. См. *Электрические розетки* → 109.

Если автомобиль оснащен электрическими розетками питания дополнительного оборудования, не используйте гнездо прикуривателя.

Не заземляйте провод разъема электропитания компрессора дверью или стеклом автомобиля.

9. Запустите двигатель. Двигатель должен работать во время использования компрессора.
10. Нажмите кнопку включения/выключения (5), чтобы включить компрессор с емкостью, содержащей герметик. Компрессор подает под давлением герметик вместе с воздухом внутрь шины. Манометр (8) при закачке герметика в шину компрессором сначала показывает высокое давление. После полной закачки герметика в шину давление резко уменьшится и будет нарастать по мере накачивания шины воздухом.
11. Доведите давление в шине до рекомендованного, основываясь на показаниях манометра (8). Номинальное значение давления можно найти на табличке рекомендованных значений давления воздуха в шинах. См. *Давление воздуха в шинах* → 273. Во время работы компрессора манометр (8) может показывать значение давления, которое превышает фактическое значение давления воздуха в шине. Чтобы узнать точное значение давления воздуха по манометру, выключите компрессор. Компрессор можно включать/выключать до тех пор, пока значение давления воздуха

в шине не будет доведено до номинального.

### Осторожно

Если рекомендованное давление не будет достигнуто за 25 минут, продолжать движение на автомобиле нельзя. Шина слишком сильно повреждена и комплект компрессора и шинного герметика неэффективен. Извлеките разъем электропитания из розетки и отсоедините шланг компрессора от ниппеля шины.

12. Нажмите кнопку включения/выключения (5) для выключения компрессора с емкостью, содержащей герметик. Шина не будет герметизирована и продолжит пропускать воздух до тех пор, пока автомобиль не начнет движение и герметик не распределится внутри шины. Поэтому после выполнения шага 12 необходимо незамедлительно выполнить шаги 13–21. Будьте осторожны при использовании комплекта компрессора и герметика, поскольку некоторые его элементы могут сильно нагреваться при работе.
13. Отсоедините разъем электропитания (9) от розетки автомобиля.

14. Поверните шланг для герметика/воздуха (2) против часовой стрелки, чтобы отсоединить его от ниппеля шины.
15. Установите на место колпачок ниппеля шины.
16. Снимите емкость с герметиком (4) с корпуса компрессора (6).
17. Поверните шланг для подачи только воздуха (10) против часовой стрелки, чтобы отсоединить его от впускного клапана (1) емкости с герметиком.
18. Поверните шланг для герметика/воздуха (2) по часовой стрелке на впускном клапане (1) емкости с герметиком, чтобы предотвратить утечку герметика.
19. Уложите шланг для подачи только воздуха (10) и провод с разъемом электропитания (9) в исходное положение.



20. Если спущенную шину удалось накачать до рекомендованного давления, снимите этикетку с указанием ограничения максимальной скорости

с емкости с герметиком и разместите ее в хорошо видимом месте.

Не превышайте скорость, указанную на этикетке, пока не будет заменена или отремонтирована поврежденная шина.

21. Возвратите комплект на место его хранения в автомобиле.
22. Незамедлительно начните движение на автомобиле и двигайтесь 8 км, чтобы герметик распределился внутри шины.
23. Остановите автомобиль в безопасном месте и проверьте давление воздуха в шине. См. шаги 1–10 в Использование комплекта компрессора и герметика для подкачки шин.

Если давление воздуха в шине упало ниже рекомендованного более чем на 68 кПа, остановите автомобиль. Шина слишком сильно повреждена, поэтому герметик для шин не поможет отремонтировать шину.

Если давление воздуха в шине не упало более чем на 68 кПа ниже рекомендованного, подкачайте шину до рекомендованного давления воздуха.

24. При необходимости удалите следы герметика с кузова автомобиля, колес и шин.

25. Сдайте на утилизацию использованную емкость из-под герметика (4) со шлангом для герметика/воздуха в сборе официальному дилеру или утилизируйте их самостоятельно в соответствии с местными нормами и правилами.
26. Замените емкость новой, полученной от вашего дилера.
27. После временного ремонта шины с помощью комплекта компрессора и шинного герметика предоставьте автомобиль в авторизованный сервисный центр для ремонта или замены шины, проехав не более 161 км.

### Использование комплекта компрессора и герметика для подкачки шин

В состав комплекта входят:

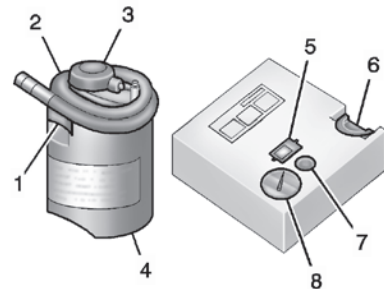

1. Впускной клапан емкости с герметиком.
2. Шланг для подачи в шину герметика с воздухом.
3. Основание емкости с шинным герметиком.
4. Емкость с шинным герметиком.
5. Кнопка включения/выключения компрессора.
6. Паз в верхней части корпуса компрессора.
7. Кнопка для сброса давления.
8. Манометр.

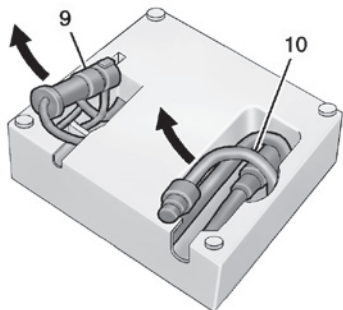

9. Разъем электропитания.

10. Шланг для подачи в шину только воздуха.

При спущенном колесе не усугубляйте повреждение колесного диска и шины, а медленно отъезды на ровное место. Включите аварийную световую сигнализацию. См. *Выключатель аварийной световой сигнализации* → 149.

Дополнительную информацию см. в *При повреждении шины* → 286.

1. Извлеките компрессор из специально предназначенного для него места. См. *Хранение комплекта компрессора и герметика для ремонта шин* → 293.

2. Извлеките шланг для подачи только воздуха (10) и шнур с разъемом электропитания (9) из отсеков в нижней части корпуса компрессора.

3. Поставьте компрессор на землю рядом со спущенной шиной.

Убедитесь, что ниппель шины располагается рядом с землей, чтобы шланг можно было подсоединить к нему.

4. Отверните колпачок ниппеля, вращая его против часовой стрелки.

5. Подсоедините шланг для подачи только воздуха (10) к ниппелю, накручивая его по часовой стрелке.

6. Подключите разъем электропитания (9) к розетке питания дополнительного оборудования в автомобиле. Отсоедините все остальные приборы от электрических розеток питания автомобиля. См. *Электрические розетки* → 109.

Если автомобиль оборудован электрическими розетками питания дополнительного оборудования, не используйте гнездо прикуривателя.

Если автомобиль не оборудован электрическими розетками питания дополнительного оборудования, используйте гнездо прикуривателя.

Не заземляйте провод разъема электропитания компрессора дверью или стеклом автомобиля.

7. Запустите двигатель. Двигатель должен работать во время использования компрессора.

8. Нажмите кнопку включения/выключения (5), чтобы включить компрессор.

Компрессор начнет подачу воздуха.

9. Доведите давление в шине до рекомендованного, основываясь на показаниях манометра (8). Информацию о рекомендованном давлении можно найти на табличке рекомендованных значений давления воздуха в шинах. См. *Давление воздуха в шинах* → 273.

Во время работы компрессора манометр (8) может показывать значение давления, которое превышает фактическое значение давления воздуха в шине. Чтобы узнать точное значение давления воздуха по манометру, выключите компрессор. Компрессор можно включать/выключать до тех пор, пока значение давления воздуха в шине не будет доведено до номинального.

**Осторожно**

Если рекомендованное давление не будет достигнуто за 25 минут, продолжать движение на автомобиле нельзя. Шина слишком сильно повреждена и комплект компрессора и шинного герметика неэффективен. Извлеките разъем электропитания из розетки и отсоедините шланг компрессора от ниппеля шины.

10. Нажмите кнопку включения/выключения (5) для выключения компрессора.  
Будьте осторожны при использовании компрессора, поскольку некоторые его элементы могут сильно нагреваться при работе.
11. Отсоедините разъем электропитания (9) от розетки автомобиля.
12. Поверните шланг для подачи только воздуха (10) против часовой стрелки, чтобы отсоединить его от ниппеля шины.
13. Установите на место колпачок ниппеля шины.
14. Уложите шланг для подачи только воздуха (10) и провод с разъемом электропитания (9) в исходное положение.
15. Возвратите комплект на место его хранения в автомобиле.

В комплект с компрессором и герметиком для ремонта шин входят дополнительные переходники, находящиеся в отсеке на дне корпуса компрессора, которые можно использовать для накачивания надувных матрасов, мячей и пр.

### Хранение комплекта компрессора и герметика для ремонта шин

Комплект компрессора и герметика для ремонта шин (при соответствующей комплектации) находится в сумке, которая располагается в багажном отделении.

1. Откройте крышку багажного отделения. См. *Багажное отделение* → 104.
2. Снимите панель пола багажного отделения.

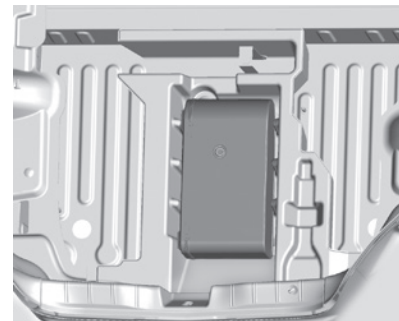

3. Извлеките сумку с емкостью с герметиком и компрессором из специально предназначенного для них места.
4. Извлеките комплект компрессора и герметика из сумки.

После использования компрессора и герметика возвратите сумку с комплектом на место.

## Запуск двигателя от аккумуляторной батареи другого автомобиля

### Запуск двигателя от аккумуляторной батареи другого автомобиля

Для получения более подробной информации об аккумуляторной батарее см. *Аккумуляторная батарея* → 253.

Если аккумуляторная батарея полностью разрядилась, то для запуска двигателя данного автомобиля можно использовать аккумуляторную батарею другого автомобиля, подсоединив ее с помощью проводов для запуска двигателя от внешнего источника. Для безопасного запуска двигателя в данных условиях действуйте следующим образом.

#### ⚠ Внимание

Аккумуляторные батареи, их клеммы и относящиеся к ним электрооборудование содержат свинец и соединения свинца, попадание которых в организм человека может приводить к возникновению онкологических заболеваний и расстройствам репродуктивных функций. Аккумуляторные батареи содержат также другие химические вещества, способные вызывать рак. **ТЩАТЕЛЬНО МОЙТЕ РУКИ ПОСЛЕ КОНТАКТА С НИМИ.**

#### ⚠ Внимание

Аккумуляторные батареи могут стать источником травм. Они опасны, поскольку:

- Содержат кислоту, попадание которой на кожу может вызвать ожоги.
- Содержат газ, который может взорваться или воспламениться.
- Являются мощным источником электроэнергии, достаточной для причинения ожогов или возникновения пожара.

Пренебрежение данными инструкциями может привести к травмам.

#### Осторожно

Пренебрежение данными инструкциями может привести к дорогостоящему ремонту автомобиля, который не будет покрываться гарантией производителя. Попытка запустить двигатель данного автомобиля путем толкания или буксировки успехом не увенчается, более того, это может привести к повреждению автомобиля.

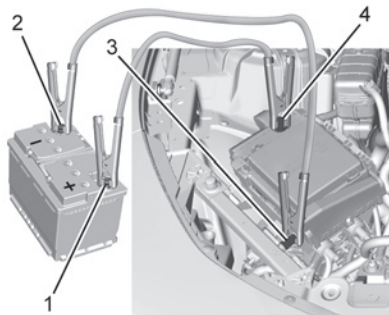

1. Положительная (+) клемма заряженной аккумуляторной батареи.
2. Отрицательная (-) клемма заряженной аккумуляторной батареи.

3. Вынесенная отрицательная (-) клемма разряженной аккумуляторной батареи (точка «массы» кузова).
4. Вынесенная положительная (+) клемма разряженной аккумуляторной батареи.

При помощи проводов для запуска двигателя вынесенная положительная и вынесенная отрицательная клеммы автомобиля с разряженной аккумуляторной батареей соединяются с положительной (1) и отрицательной (2) клеммой заряженной аккумуляторной батареи соответственно.

Вынесенная положительная (4) и вынесенная отрицательная (3) клеммы аккумуляторной батареи расположены в моторном отсеке со стороны переднего пассажира.

Вынесенная положительная клемма находится под крышкой красного цвета. Для получения доступа к вынесенной положительной клемме снимите крышку.

1. Проверьте другой автомобиль. Он должен быть оборудован 12-вольтной аккумуляторной батареей с отрицательной клеммой, соединенной с «массой» кузова.

### Осторожно

Если другой автомобиль не оборудован 12-вольтной аккумуляторной батареей с отрицательной клеммой, соединенной с «массой» кузова, то оба автомобиля могут получить повреждения. Для запуска двигателя данного автомобиля от аккумуляторной батареи другого автомобиля используйте только тот автомобиль, который оборудован 12-вольтной аккумуляторной батареей с отрицательной клеммой, соединенной с «массой» кузова.

2. Поставьте оба автомобиля достаточно близко друг к другу, чтобы хватило длины проводов для запуска двигателя, но убедитесь в том, что автомобили друг друга не касаются.
3. Надежно задействуйте стояночный тормоз и переведите рычаг селектора автоматической коробки передач в положение P (парковка) или рычаг переключения механической коробки передач в положение нейтрала. См. *Перевод рычага селектора в положение P (парковка) → 195* (для автомобиля с автоматической коробкой передач) или *Парковка автомобиля с механической коробкой передач → 196*.

### Осторожно

Если во время выполнения данной процедуры будет включено какое-либо дополнительное электрооборудование, оно может быть повреждено. В этом случае на устранение возможных неисправностей гарантия производителя не распространяется. При запуске двигателя от аккумуляторной батареи другого автомобиля выключите или отсоедините все дополнительное электрооборудование на обоих автомобилях.

4. Выключите зажигание. Отключите все дополнительное электрооборудование и приборы освещения на обоих автомобилях, кроме аварийной световой сигнализации (при необходимости).

### Внимание

Электрический вентилятор системы охлаждения двигателя может включаться даже при неработающем двигателе, что может привести к получению травм. Не допускайте приближения рук, одежды и инструмента к крыльчаткам вентиляторов, находящимся в моторном отсеке.

 **Внимание**

Использование открытого огня вблизи аккумуляторной батареи может привести к взрыву выходящего из нее газа. Это может привести к серьезным травмам и даже к потере зрения. При недостатке освещения используйте переносной фонарь.

В электролите содержится кислота, попадание которой на кожу может привести к ожогам. Не допускайте попадания электролита на кожу. Если электролит попал на кожу или в глаза, промойте это место большим количеством воды и немедленно обратитесь за медицинской помощью.

 **Внимание**

Соприкосновение с лопастями работающего вентилятора или другими движущимися деталями двигателя может привести к получению серьезных травм. Не приближайте руки к вращающимся деталям при работающем двигателе.

5. Подсоедините один конец красного положительного (+) провода к вынесенной положительной (+) клемме

разряженной аккумуляторной батареи в моторном отсеке.

6. Подсоедините другой конец красного положительного (+) провода к положительной (+) клемме заряженной аккумуляторной батареи.
7. Подсоедините один конец черного отрицательного (-) провода к отрицательной (-) клемме заряженной аккумуляторной батареи.
8. Подсоедините другой конец черного отрицательного (-) провода к вынесенной отрицательной (-) клемме разряженной аккумуляторной батареи в моторном отсеке.
9. Запустите двигатель автомобиля с заряженной аккумуляторной батареей и дайте ему поработать в режиме холостого хода не менее четырех минут.
10. Попробуйте запустить двигатель автомобиля с разряженной аккумуляторной батареей. Если после нескольких попыток двигатель не запускается, возможно наличие каких-либо неисправностей.

**Осторожно**

При неправильном порядке подсоединения или отсоединения проводов для пуска двигателя от внешнего источника может произойти короткое замыкание, что приведет к повреждению автомобиля. В этом случае на устранение возможных неисправностей гарантия производителя не распространяется. Подсоединяйте и отсоединяйте провода для запуска двигателя от внешнего источника в рекомендуемой последовательности, не допуская соприкосновения их друг с другом и с металлическими частями автомобилей.

**Отсоединение проводов для запуска двигателя от внешнего источника**

Отсоединение пусковых проводов выполняется в последовательности, обратной последовательности их подсоединения.

После запуска двигателя автомобиля с разряженной аккумуляторной батареей и отсоединения проводов дайте поработать двигателю несколько минут в режиме холостого хода.

## Буксировка автомобиля

### Осторожно

Неправильное выполнение буксировки неисправного автомобиля может привести к его повреждению. В этом случае гарантия производителя на устранение возможных повреждений не распространяется. Не закрепляйте буксировочный трос или крюк троса за детали подвески. Используйте подходящие стропы для надежной фиксации колес автомобиля на платформе эвакуатора. Запрещается затягивать автомобиль на платформу эвакуатора при заблокированном колесе. Запрещается буксировка с использованием подъемного оборудования во избежание повреждения автомобиля.

Компания GM рекомендует осуществлять транспортировку неисправного автомобиля только на эвакуаторе с плоской грузовой платформой. При необходимости для увеличения углов въезда используйте аппарели при перемещении автомобиля на эвакуатор. Автомобиль следует буксировать с вывешенными ведущими колесами. При необходимости буксировки неисправного автомобиля обратитесь в компанию, занимающуюся эвакуацией автомобилей.

Для моделей Camaro High Performance см. Приложение для моделей Camaro High Performance.

Информация о буксировке данного автомобиля другим автомобилем, например «домом на колесах», приведена в *Буксировка автомобиля транспортным средством, используемым для отдыха* → 298.

### Передние точки крепления (модели с двигателем L4 и V6)

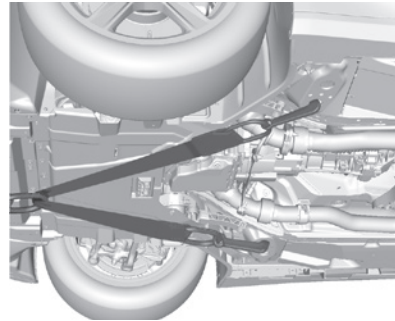

На автомобиле предусмотрены специальные точки крепления буксировочного троса. Эти отверстия могут использоваться для перемещения автомобиля с помощью буксировочного троса на платформу эвакуатора с ровной поверхности.

### Буксировочная проушина (модели с двигателем V8)

#### Снятие и установка крышек отверстий для буксировочных проушин

Автомобиль укомплектован буксировочными проушинами, которые должны использоваться при перемещении автомобиля на эвакуатор только с ровной дороги. Не используйте буксировочную проушину для вытягивания автомобиля, застрявшего в снегу, грязи или песке.

Буксировочная проушина находится под панелью пола багажного отделения рядом с комплектом компрессора и герметика для ремонта шин (при соответствующей комплектации).

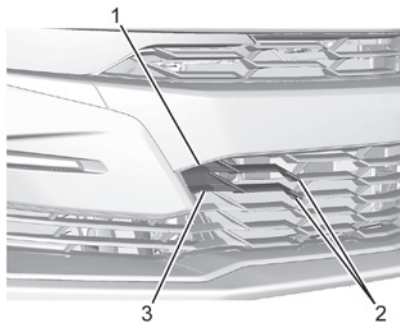

1. Паз для снятия крышки
2. Выступы с правой стороны
3. Нижний выступ

Для снятия крышки отверстия для буксировочной проушины:

1. Вставьте подходящий пластмассовый инструмент в паз (1) и аккуратно подденьте крышку. Соблюдайте осторожность, чтобы не поцарапать крышку и решетку радиатора.
2. Потяните крышку в направлении от решетки радиатора и отцепите нижний выступ (3) и выступы (2) с правой стороны.

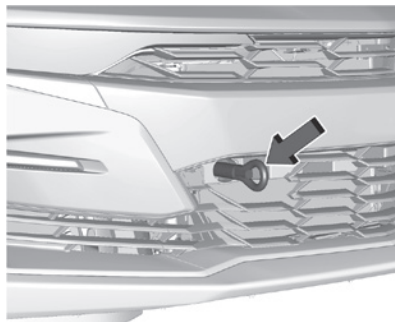

3. Вставьте буксировочную проушину в отверстие и заверните до упора.

Для установки крышки отверстия для буксировочной проушины:

1. Снимите буксировочную проушину.
2. Совместите крышку с отверстием, используя выступы (2) с правой стороны.
3. Прижмите крышку к решетке радиатора. Совместите нижний выступ (3) с решеткой радиатора.
4. Прижмите крышку по периметру паза (1), чтобы зафиксировать ее.

## Буксировка автомобиля транспортным средством, используемым для отдыха

### Осторожно

Буксировка автомобиля с опорой двух или четырех колес на дорогу может привести к повреждению автомобиля из-за уменьшения дорожного просвета. Всегда перевозите автомобиль на автомобиле-эвакуаторе с ровной горизонтальной платформой.

Ваш автомобиль не предназначен для буксировки с опорой колес на дорогу. Если требуется буксировка вашего автомобиля, см. *Буксировка автомобиля* → 297.

## Уход за автомобилем

### Уход за кузовом

#### Замки

Все замки автомобиля были смазаны на заводе-изготовителе. Выполняйте противообледенительную обработку замков только в случае крайней необходимости, а затем смажьте их. См. *Рекомендованные рабочие жидкости и смазочные материалы* → 321.

#### Мойка автомобиля

Для моделей Camaro High Performance см. Приложение для моделей Camaro High Performance.

Лучший способ сохранить лакокрасочное покрытие автомобиля в хорошем состоянии — регулярно мыть его в отсутствие прямого солнечного света.

#### Осторожно

Не используйте чистящие средства на основе нефтепродуктов, содержащие кислоту или абразивные материалы, поскольку они могут повредить лакокрасочное покрытие кузова автомобиля, металлические или пластиковые элементы. В этом случае гарантия производителя на возможные повреждения распространяться не будет. Для приобретения одобренных средств для ухода за автомобилем обратитесь в авторизованный сервисный центр. Следуйте всем указаниям производителя чистящего средства, касающимся его правильного использования, мер безопасности и правильной утилизации.

#### Осторожно

Не подводите наконечник трубки моечной установки ближе чем на 30 см к автомобилю. Использование моечных установок с давлением воды более 8274кПа может привести к повреждению лакокрасочного покрытия или эмблем.

#### Осторожно

Компоненты моторного отсека, на которых содержится символ , запрещается подвергать механической мойке. В противном случае на устранение повреждений, возникших в результате механической мойки, гарантия производителя распространяться не будет.

#### Осторожно

У автомобилей, на которые установлен аэродинамический обвес, высота дорожного просвета уменьшена. Во избежание повреждений элементов обвеса не используйте автоматическую мойку, а также соблюдайте осторожность во время движения при приближении к бордюроному камню или крутому склону.

Если вы используете автоматическую мойку автомобилей, соблюдайте соответствующие инструкции. Передний и задний (при наличии) очистители стекол необходимо выключить. Снимите также любое дополнительное оборудование, которое может быть повреждено или будет мешать моечному оборудованию.

Перед мойкой и после мойки автомобиля хорошо ополосните его водой, чтобы пол-

ностью удалить следы моющих средств. Если этого не сделать, на лакокрасочном покрытии могут остаться разводы.

Во избежание появления царапин и разводов удаляйте влагу с лакокрасочного покрытия кузова чистой замшевой или хлопковой салфеткой.

### Уход за лакокрасочным покрытием кузова

Не рекомендуется использовать имеющиеся в продаже прозрачный лак или полирующие пасты, содержащие воск. Если окрашенные поверхности были повреждены, обратитесь в авторизованный сервисный центр для оценки повреждений и ремонта. Попадание на элементы кузова инородных веществ, таких как хлорид кальция и другие соли, противогололедные реагенты, гудрон, древесный сок, птичий помет, химикаты из промышленных стоков и т. п., может привести к повреждению лакокрасочного покрытия. При попадании данных веществ на лакокрасочные поверхности как можно скорее вымойте автомобиль. При необходимости используйте неабразивные чистящие средства, предназначенные для окрашенных поверхностей.

Для удаления следов инородных веществ на лакокрасочном покрытии рекомендуется ручная или мягкая полировка. Для

приобретения необходимых чистящих средств обратитесь в салон официального дилера.

Не используйте воски или полироли для обработки неокрашенного пластика, винила, резины, эмблем, вставок «под дерево» и матовых поверхностей, поскольку они могут быть повреждены.

#### Осторожно

Механическое или ручное полирование лакокрасочного покрытия без верхнего прозрачного слоя и с верхним прозрачным слоем с применением чрезмерной силы может привести к его повреждению. Используйте только неабразивные восковые полироли, предназначенные для лакокрасочных покрытий с верхним прозрачным слоем и без прозрачного слоя.

Чтобы лакокрасочное покрытие выглядело как новое как можно дольше, автомобиль следует хранить в гараже или под навесом.

### Уход за блестящими металлическими декоративными элементами кузова

#### Осторожно

Неправильный уход за блестящими металлическими декоративными элементами кузова или отсутствие ухода может привести к потемнению их покрытия или точечной коррозии. На устранение таких повреждений гарантия производителя не распространяется.

Металлические молдинги кузова автомобиля изготовлены из алюминия, хрома или нержавеющей стали. Во избежание возникновения повреждений выполняйте следующие инструкции:

- Прежде чем наносить чистящее средство убедитесь в том, что декоративный элемент кузова холодный.
- Используйте только одобренные чистящие средства, специально предназначенные для очистки алюминиевых, хромированных изделий и изделий из нержавеющей стали. Некоторые чистящие средства содержат агрессивные кислоты или щелочи, которые могут привести к повреждению покрытия декоративных элементов.
- Всегда разбавляйте концентрированное чистящее средство в соответствии

ствии с инструкциями производителя этого средства.

- Используйте только те чистящие средства, которые специально предназначены для ухода за кузовом автомобиля.
- После мойки выполните полировку кузов автомобиля с помощью неабразивного полироля для обеспечения надлежащей защиты покрытия декоративных элементов кузова.

### Уход за откидным верхом

Очищайте откидной верх вручную с использованием слабого мыльного раствора для мойки автомобилей. Никогда не используйте жесткую щетку, очистку паром, отбеливатели или агрессивные чистящие средства. При необходимости для удаления загрязнений можно использовать щетку с мягким ворсом. После завершения очистки тщательно ополосните покрытие чистой водой. Избегайте использования автоматической контактной мойки с верхними щетками или распыления воды под высоким давлением, так как это может привести к повреждению откидного верха и попаданию воды в салон автомобиля.

Опускайте откидной верх, только когда он полностью высох. Не оставляйте откидной верх в убранном положении в те-

чение длительного времени во избежание повреждения материалов отделки салона в результате атмосферных воздействий.

Не допускайте наличия большого количества снега на откидном верхе, не оставляйте его в течение длительного времени во избежание повреждений.

### Вентиляционные отверстия в капоте



#### Вентиляционные отверстия в капоте

Для моделей Camaro High Performance см. Приложение для моделей Camaro High Performance.

Не рекомендуется обрабатывать полиролью панели вентиляционных отверстий, входящих в пакет SS Performance Package, поскольку это приведет к нерав-

номерному блеску поверхности панелей. Кроме того, следует действовать осторожно при полировке зон вокруг вентиляционных отверстий. Если на вентиляционное отверстие попадет даже небольшое количество воска, это приведет к неравномерному блеску поверхности панели.

В вентиляционных отверстиях капота могут быть установлены вентиляционные решетки. Очищайте их от листьев, мусора и т. д.

#### Осторожно

Не надавливайте на вентиляционные решетки отверстий капота во время очистки во избежание их повреждения.

С нижней стороны вентиляционного отверстия установлен дефлектор воды. Не снимайте его.

### Мойка наружных световых приборов, эмблем, ярлыков и декоративных элементов

Для мойки наружных световых приборов, ярлыков, эмблем и декоративных элементов используйте только прохладную или холодную воду, мягкую ткань и моющие средства для автомобилей. Следуйте инструкциям, приведенным в *Мойка автомобиля* выше в данном разделе.

Стекла фар изготовлены из пластика. Некоторые стекла имеют покрытие, устойчивое к воздействию УФ-излучения. Не протирайте их с помощью сухой ткани.

Не используйте следующие материалы для очистки стекол фар:

- Абразивные или щелочные чистящие средства.
- Жидкости омывателей стекол и другие чистящие средства более высоких концентраций, чем рекомендовано производителем.
- Растворители, спиртосодержащие средства, средства на основе нефтепродуктов и другие агрессивные чистящие средства.
- Скребки для очистки льда и другие аналогичные инструменты из жестких материалов.
- Не очищайте световые приборы с установленными неоригинальными крышками или накладками, когда световые приборы включены, так как это может приводить к их перегреву.

### Осторожно

Неправильный уход за световыми приборами может привести к их повреждению. На устранение таких повреждений гарантия производителя не распространяется.

### Осторожно

Использование воскового полироля для полировки матовых поверхностей декоративных элементов черного цвета может быть причиной излишнего и неравномерного блеска. Очищайте такие декоративные элементы только с помощью мыльного раствора.

## Воздухозаборники

Во время мойки автомобиля очищайте воздухозаборники, расположенные между капотом и ветровым стеклом, от мусора.

## Очистка ветрового стекла и щеток очистителя ветрового стекла

Наружную поверхность ветрового стекла следует очищать с помощью средств, предназначенных для очистки стекол.

Резиновые скребки щеток очистителя ветрового стекла следует очищать с помощью ткани, не содержащей лен,

или бумажного полотенца, смоченных жидкостью для очистки ветрового стекла или слабым раствором моющего средства. При очистке резиновых скребков щеток очистителя ветрового стекла следует тщательно очищать и само ветровое стекло. Наличие на ветровом стекле следов от насекомых, дорожной грязи, сока деревьев и моющих/полировальных средств может привести к образованию полос при включении очистителя ветрового стекла.

Если щетки очистителя износились или повреждены, замените их новыми. Повреждения могут быть вызваны тяжелыми условиями эксплуатации: наличием большого количества пыли, песка, соли, снега и льда, а также воздействием высокой температуры и солнечных лучей.

## Уплотнители проемов кузова

Нанесение специальной смазки на уплотнители проемов кузова способствует продлению срока их службы, более эффективному уплотнению проемов, при этом смазка не прилипает к поверхностям и не вызывает скрипа. Один раз в год наносите на уплотнители проемов кузова силиконовую смазку. Если автомобиль эксплуатируется в теплом и сухом климате, наносите силиконовую смазку чаще. Черные следы резины можно удалять с окрашенных поверхностей

с помощью чистой ткани. См. *Рекомендованные рабочие жидкости и смазочные материалы* → 321.

## Шины

Для очистки шин используйте жесткую щетку и средство для очистки шин.

### Осторожно

Использование средств по уходу за шинами на основе нефтепродуктов может привести к повреждению лакокрасочного покрытия автомобиля и/или шин. При использовании средств по уходу за шинами всегда удаляйте следы чистящих средств, попадающих на лакокрасочное покрытие кузова.

## Колесные диски и колпаки

Для очистки колесных дисков используйте мягкую чистую ткань и слабоконцентрированный мыльный раствор. После очистки сполосните чистой водой, протрите поверхность мягкой чистой салфеткой и нанесите защитный состав.

### Осторожно

Хромированные колесные диски и колпаки могут быть повреждены, если автомобиль не вымыть после движения по дорогам, обработанным составами, содержащими соединения магния, кальция или хлорида натрия. Эти химикаты используются для борьбы с гололедом и пылью на дорогах. Всегда мойте хромированные элементы мыльным раствором после движения по таким дорогам.

### Осторожно

Чтобы избежать повреждения поверхностей, не используйте для очистки колесных дисков и колпаков концентрированные чистящие средства, химикаты, абразивные полирующие средства, чистящие средства или щетки. Используйте только рекомендуемые GM чистящие средства. Не мойте автомобиль в автоматической мойке с карбидосиликоновыми щетками для очистки колес. В противном случае автомобиль может быть поврежден, и на устранение повреждений гарантия производителя распространяться не будет.

## Тормозная система

Визуально проверяйте трубки и шланги тормозной системы на предмет надлежащего крепления, подсоединения, отсутствия течей, трещин, истирания и иных повреждений. Проверяйте тормозные колодки дисковых тормозов на предмет износа. Проверяйте состояние поверхности тормозных дисков. Проверяйте фрикционные накладки тормозных колодок барабанных тормозов на предмет износа или трещин. Проверяйте состояние всех остальных компонентов тормозной системы.

## Рулевое управление, подвеска и компоненты шасси

Как минимум один раз в год визуально проверяйте компоненты рулевого управления, подвески и шасси на наличие поврежденных, плохо закрепленных, отсутствующих деталей или признаков износа.

Проверяйте компоненты системы усилителя рулевого управления на надежность крепления, соединения, заклинивания, утечек, трещин, истирания и иных повреждений.

Визуально проверяйте состояние пыльников шарниров равных угловых скоростей, а также сальники мостов на наличие утечек.

### Смазка элементов кузова

Смазывайте рекомендованными смазками все замочные цилиндры для ключа, шарнирные петли капота, двери багажного отделения и стальной крышки лючка бензобака, кроме пластмассовых деталей. Нанесение силиконовой смазки на уплотнители проемов кузова способствует продлению срока их службы, улучшению качества уплотнения проемов, при этом силиконовая смазка не обладает излишней адгезией и не вызывает скрипа.

### Уход за днищем кузова

Очистку днища кузова чистой водой необходимо производить, как минимум, два раза в год — осенью и весной для удаления коррозионно-активных материалов. Особенно тщательно очищайте все участки, в которых могут скапливаться грязь и мусор.

При очистке не направляйте струю воды на раздаточную коробку и/или внешние уплотнения переднего и заднего моста. Струя воды высокого давления может нарушить герметичность уплотнений, что приведет к загрязнению масла. Загрязненное масло сокращает срок службы раздаточной коробки и/или мостов, поэтому его следует своевременно заменить.

### При повреждении металлических элементов кузова

Если автомобиль поврежден и требуется ремонт или замена кузовных деталей, убедитесь в том, что в мастерской по ремонту кузова используются соответствующие противокоррозионные материалы для защиты отремонтированных или замененных деталей.

Новые оригинальные детали, поставляемые в качестве запасных частей, защищены от коррозии на срок действия гарантии при условии соблюдения рекомендованной дилером технологии их замены.

### При повреждении лакокрасочного покрытия

Во избежание возникновения коррозии как можно скорее устраняйте небольшие сколы и неглубокие царапины с помощью специальных материалов для ремонта небольших повреждений лакокрасочного покрытия, которые можно приобрести в авторизованном сервисном центре. Более серьезные повреждения лакокрасочного покрытия могут быть устранены в малярно-кузовном цехе авторизованного сервисного центра.

### Пятна химического происхождения на лакокрасочном покрытии

Загрязняющие вещества, переносимые по воздуху, могут оседать на лакокрасочному покрытию кузова автомобиля и оказывать негативное воздействие с образованием на окрашенных поверхностях круглых пятен и мелких темных пятен неправильной формы. См. *Уход за лакокрасочным покрытием автомобиля* выше в данном разделе.

### Уход за салоном

Чтобы избежать износа элементов обивки салона, регулярно выполняйте их очистку. Как можно скорее удаляйте любые загрязнения. Будьте осторожны, поскольку газеты и одежда, которые окрашивают предметы домашнего обихода, могут также окрашивать и обивочные материалы, используемые для отделки интерьера.

Для удаления пыли с органов управления и из зазоров приборной панели используйте щетку с мягкой щетиной. С помощью слабоконцентрированного мыльного раствора незамедлительно удаляйте следы различных лосьонов, солнцезащитных кремов, аэрозолей и средств от насекомых со всех поверхностей отделки интерьера; в противном случае могут возникнуть неустраняемые повреждения.

Во избежание повреждений используйте чистящие средства, предназначенные специально для поверхностей, подлежащих очистке. Чистящие вещества следует наносить непосредственно на ткань, которая используется для очистки. Не распыляйте очистители на переключатели или другие органы управления. Чистящие средства следует удалять быстро.

Перед использованием чистящего средства внимательно ознакомьтесь с предупреждениями на его этикетке. При очистке салона обеспечьте необходимую вентиляцию, открыв двери и окна.

Во избежание повреждений не очищайте обивку салона с помощью следующих чистящих средств или способов:

- Не используйте нож, бритву или любой другой острый предмет для очистки элементов обивки салона от загрязнений.
- Не используйте щетку с жесткой щетиной.
- Не прикладывайте слишком много усилий или излишнее давление, пытаясь удалить загрязнение с поверхности.
- Не используйте стиральные порошки, средства для мытья посуды или обезжиривающие средства. Жидкие чистящие средства следует раство-

рять в воде в пропорции 20 капель на 3,8 л воды. Концентрированный мыльный раствор оставляет разводы, к которым пристает пыль и грязь. Не используйте растворы с большим содержанием мыла или каустической соды.

- При очистке обивки салона не допускайте сильного намочания обивки.
- Не используйте растворители или чистящие средства, содержащие растворители.

### Внутренняя поверхность стекол

Для очистки внутренних поверхностей стекол используйте махровую ткань, пропитанную водой. Удалите оставшиеся следы влаги чистой сухой тканью. При необходимости после чистки стекол простой водой можно использовать имеющиеся в продаже средства для очистки стекол.

#### Осторожно

Чтобы избежать появления царапин, не используйте абразивные чистящие средства для очистки автомобильных стекол. При использовании абразивных чистящих средств или при очистке внутренней поверхности заднего стекла с чрезмерным применением силы может быть поврежден электрообогреватель заднего стекла.

Очистка ветрового стекла водой в течение первых шести месяцев эксплуатации автомобиля снижает его тенденцию к запотеванию.

### Очистка крышек громкоговорителей

Аккуратно пропылесосьте крышки громкоговорителей. Соблюдайте осторожность, чтобы не повредить громкоговорители. Для удаления пятен с крышек используйте чистую воду и слабый мыльный раствор.

### Молдинги с покрытием

Молдинги с покрытием следует очищать.

- При небольшом загрязнении протрите молдинг мягкой губкой или неворсовой тканью, смоченной водой.
- При сильном загрязнении используйте теплый мыльный раствор.

### Очистка тканей, ковровых и замшевых покрытий

Начните с уборки пылесосом, используя мягкую насадку. Используйте вращающуюся насадку только для очистки напольных ковровых покрытий. Перед использованием пылесоса как можно осторожнее удалите загрязнения, пользуясь рекомендациями, приведенными ниже.

- Аккуратно промокните влагу бумажным полотенцем. Продолжайте до тех пор, пока вся влага не впитается.
- Перед использованием пылесоса удалите все твердые загрязнения, которые можно удалить.

Для очистки выполните следующее:

1. Намочите салфетку из неворсистой ткани из нелиняющего материала в чистой воде. Рекомендуется использовать ткань из микрофибры, чтобы избежать появления ворсинок на ткани или ковровом покрытии.
2. Удалите лишнюю влагу из салфетки, аккуратно отжав ее.
3. Начините удалять загрязнения с дальнего конца загрязненного участка и аккуратно продвигайтесь по направлению к центру загрязненного участка. Во избежание втирания грязи в ткань регулярно меняйте чистящую поверхность салфетки (старайтесь удалять загрязнения чистой поверхностью салфетки).
4. Продолжайте аккуратно удалять загрязнения до тех пор, пока на ткани не будет видно следов грязи.
5. Если полностью загрязнение удалить не удастся, используйте слабый мыльный раствор; затем продолжайте очистку только чистой водой.

Если загрязнение не удается удалить полностью, используйте специальное средство для очистки обивки салона или пятновыводителя. При использовании средства для очистки салона или пятновыводителя проверьте, не изменяют ли они цвет обивочного материала, нанеся их на небольшой участок обивочного материала, который не бросается в глаза. При появлении разводов очистите всю поверхность полностью.

По завершении очистки промокните лишнюю влагу бумажным полотенцем.

### **Очистка антибликовых покрытий, бортового информационного дисплея и дисплея аудиосистемы**

Для очистки антибликовых покрытий и дисплеев в автомобиле используйте мягкую ткань из микрофибры. Перед очисткой поверхности тканью из микрофибры удалите при помощи щетки с мягкой щетиной с поверхности частицы пыли и грязи, которые могут привести к возникновению царапин. Затем без сильного нажима аккуратно протрите поверхность тканью из микрофибры. Ни в коем случае не используйте средства для очистки стекол или растворители. Периодически прополаскивайте ткань из микрофибры в слабом мыльном растворе. Не пользуйтесь отбеливателями и смягчителями воды. Тщательно прополощите салфетку

и просушите перед последующим использованием.

#### **Осторожно**

Не прикрепляйте к дисплеям какие-либо предметы с присосками. Это может привести к повреждениям, на устранение которых гарантия производителя не распространяется.

### **Очистка приборной панели, кожи, винила и других элементов из пластмасс, матовых поверхностей и элементов из натурального дерева с открытыми порами**

Для удаления пыли или грязи используйте мягкую ткань из микрофибры, пропитанную водой. Для более тщательной очистки используйте мягкую ткань из микрофибры, смоченную слабым мыльным раствором.

**Осторожно**

Пропитывание влагой кожи, особенно перфорированной, как и других поверхностей интерьера, может привести к неустранимым повреждениям. Удаляйте лишнюю влагу с этих поверхностей после очистки и дайте им высохнуть естественным образом. Не наносите на поверхности, обитые кожей, пятновыводители и не подвергайте их воздействию высокой температуры или пара. Не используйте средства на основе силикона или воска для ухода за поверхностями, обитыми кожей. Такие средства изменяют цвет и текстуру кожи или мягкой обивки и поэтому не рекомендуются к использованию.

Не используйте чистящие средства, которые повышают уровень блеска приборной панели. При определенных условиях отраженный свет может ухудшить видимость через ветровое стекло.

**Осторожно**

Использование освежителей воздуха может привести к неустранимым повреждениям пластиковых и окрашенных поверхностей. Если освежитель воздуха попадет на окрашенную или пластиковую поверхность, немедленно промокните его чистой тканью и удалите следы с помощью салфетки, смоченной слабым мыльным раствором. На устранение повреждений, вызванных использованием освежителя воздуха, гарантия производителя не распространяется.

**Шторка багажного отделения и багажная сетка**

При соответствующей комплектации очищайте шторку багажного отделения и багажную сетку теплым раствором мягкого моющего средства. Не используйте хлорсодержащие отбеливатели. Ополосните холодной водой и полностью просушите.

**Уход за ремнями безопасности**

Следите за тем, чтобы ремни безопасности были чистыми и сухими.

 **Внимание**

Не отбеливайте и не перекрашивайте ремни безопасности. Это может значительно ослабить их. При аварии они могут не обеспечить защиту заданного уровня. Производите очистку ремней безопасности только слабым раствором мягкого моющего средства в теплой воде. Затем дайте ремням полностью высохнуть.

**Напольные коврики** **Внимание**

Если напольный коврик отличается размером от установленного заводом-изготовителем или установлен неправильно, то он может помешать ходу педалей. Это может привести к увеличению тормозного пути и/или непреднамеренному ускорению, в результате чего может произойти авария. Убедитесь в том, что напольный коврик не мешает ходу педалей.

Для правильного использования напольных ковриков ознакомьтесь со следующей информацией.

- Оригинальные напольные коврики разработаны специально для данного автомобиля. Если необходимо заменить напольные коврики, приобретайте только коврики, рекомендуемые компанией GM. Неоригинальные коврики могут не подойти по форме и/или размерам и будут мешать ходу педалей. Убедитесь в том, что напольные коврики не мешают ходу педалей.
- Не используйте напольный коврик, если в автомобиле не предусмотрен напольный фиксатор коврика со стороны водителя.
- Устанавливайте напольный коврик правильной стороной вверх. Не переворачивайте коврик.
- Не допускайте нахождения каких-либо предметов на напольном коврике со стороны водителя.
- Со стороны водителя устанавливайте только один напольный коврик.
- Не устанавливайте напольные коврики один на другой.

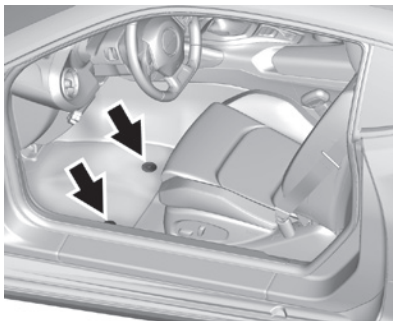

Напольный коврик со стороны водителя крепится с помощью двух фиксаторов крючкового типа.

#### **Снятие и установка напольного коврика со стороны водителя**

1. Чтобы отсоединить коврик от крепежных крюков, потяните заднюю часть коврика вверх.
2. Установите напольный коврик на место, совместив отверстия на коврике с фиксаторами на напольном покрытии, и прижмите коврик.
3. Убедитесь в том, что напольный коврик надежно закреплен на месте и не мешает ходу педалей.

## Ремонт и техническое обслуживание

### Общие сведения

Общие сведения ..... 309

### Плановое техническое обслуживание

Плановое техническое обслуживание ..... 311

### Особые операции технического обслуживания

Особые операции технического обслуживания ..... 317

### Дополнительное техническое обслуживание и уход за автомобилем

Дополнительное техническое обслуживание и уход за автомобилем ..... 318

### Рекомендованные рабочие жидкости, смазочные материалы и детали

Рекомендованные рабочие жидкости и смазочные материалы ..... 321  
Запасные части ..... 322

### Отметки в сервисной книжке о выполненном техническом обслуживании

Отметки в сервисной книжке о выполненном техническом обслуживании ..... 323

## Общие сведения

Автомобиль — это серьезное вложение средств. В данном разделе описываются операции технического обслуживания автомобиля, которые необходимо выполнять. Соблюдайте интервалы технического обслуживания, чтобы не допустить возникновения серьезных неисправностей, требующих дорогостоящего ремонта. Это также помогает сохранить высокую стоимость автомобиля на вторичном рынке. Ответственность за прохождение технического обслуживания несет владелец автомобиля.

Специалисты авторизованного сервисного центра быстро и квалифицированно выполнят техническое обслуживание вашего автомобиля, используя оригинальные запасные части, современное диагностическое оборудование и инструменты. Многие сервисные центры официальных дилеров работают до позднего вечера и в выходные дни, предоставляют бесплатные услуги по транспортировке или подменный автомобиль на время ремонта и технического обслуживания, а также услуги онлайн регистрации для прохождения технического обслуживания.

Дилер осознает значимость предоставления услуг по техническому обслуживанию и ремонту по конкурентоспособным це-

нам. Благодаря наличию обученных технических специалистов авторизованный сервисный центр — это идеальное место для проведения планового технического обслуживания, такого как замена масел и перестановка колес, а также технического обслуживания колес, тормозной системы, аккумуляторной батареи и щеток очистителя ветрового стекла.

### Осторожно

Повреждения, полученные в результате неправильного технического обслуживания, могут привести к дорогостоящему ремонту, на который гарантия производителя распространяться не будет. Для поддержания автомобиля в технически исправном состоянии необходимо соблюдать интервалы технического обслуживания, выполнять необходимые проверки и использовать рекомендованные рабочие жидкости и смазочные материалы.

(см. продолжение)

### Осторожно (продолжение)

Не используйте химические очищающие средства, которые не одобрены к применению компанией GM. Использование очищающих, промывочных, смазочных материалов и растворителей, не одобренных GM, может привести к повреждениям автомобиля и необходимости дорогостоящего ремонта, который не будет покрываться гарантией производителя.

Ответственность за перестановку колес и проведение регламентированного технического обслуживания несет владелец автомобиля. Рекомендуется выполнять техническое обслуживание в авторизованном сервисном центре через каждые 12 000 км пробега. Благодаря своевременному техническому обслуживанию увеличивается срок службы автомобиля, улучшается топливная экономичность и снижается содержание вредных веществ в отработанных газах.

Режимы эксплуатации автомобилей разными людьми могут сильно отличаться. В связи с этим величина интервалов между очередными техническими обслуживаниями также может сильно различаться. Могут потребоваться уменьшение интервалов между очередными техническими

обслуживаниями и более частые проверки уровня рабочих жидкостей и масел. Дополнительное техническое обслуживание (нормальные условия эксплуатации) применяется к автомобилям:

- Для которых соблюдаются рекомендации в отношении количества перевозимых пассажиров и массы груза, приведенные на информационной табличке с указанием допустимых нагрузок и номинальных значений давления воздуха в шинах. См. *Ограничения нагрузки на автомобиль* → 185.
- При эксплуатации которых соблюдается установленный законом скоростной режим и которые эксплуатируются на дорогах, соответствующих требованиям ГОСТ и технических регламентов.
- В которых используется рекомендуемое топливо. См. *Рекомендуемое топливо (двигатель 2,0 л L4 с турбонадувом и двигатель 6,2 л V8)* → 228.

См. *Дополнительное техническое обслуживание (нормальные условия эксплуатации)*.

Дополнительное техническое обслуживание (тяжелые условия эксплуатации) применяется к автомобилям:

- Которые эксплуатируются в условиях плотных транспортных потоков при высоких температурах окружающей среды.
- Которые эксплуатируются в основном в условиях холмистой или горной местности.
- Которые часто используются для буксировки прицепа.
- Которые эксплуатируются на высокой скорости или используются для участия в соревнованиях.
- Которые используются в качестве такси, полицейских или курьерских автомобилей.

См. *Дополнительное техническое обслуживание (тяжелые условия эксплуатации)*.

#### **Внимание**

Выполнение некоторых видов работ по техническому обслуживанию автомобиля может быть опасно и может привести к получению серьезных травм. Выполняйте работы по техническому обслуживанию только в том случае, если вы обладаете необходимыми знаниями, оборудованием и инструментом. В противном случае предоставьте выполнение обслуживания специалистам авторизованного сервисного центра. См. *Самостоятельное техническое обслуживание* → 235.

## Плановое техническое обслуживание

### Проверки, выполняемые владельцем автомобиля

#### При каждой заправке автомобиля топливом

- Проверяйте уровень моторного масла. См. *Моторное масло* → 238.

#### Один раз в месяц

- Проверяйте давление воздуха в шинах. См. *Давление воздуха в шинах* → 273.
- Проверяйте шины на наличие признаков ненормального износа. См. *Проверка состояния шин* → 279.
- Проверяйте уровень жидкости омывателя ветрового стекла. См. *Жидкость омывателя ветрового стекла* → 250.

### Замена моторного масла

Если на дисплей информационного центра выводится сообщение CHANGE ENGINE OIL SOON («Замените моторное масло в ближайшее время»), моторное масло и масляный фильтр необходимо заменить в течение следующих 1000 км пробега. При соблюдении рекомендаций по эксплуатации автомобиля

данное сообщение может не появляться на дисплее информационной системы в течение года и более. Моторное масло и масляный фильтр необходимо заменять, по меньшей мере, один раз в год, при этом каждый раз сбрасывая показатели индикатора срока службы моторного масла. Для замены моторного масла и масляного фильтра, а также сброса показаний системы следует обращаться в авторизованный сервисный центр. Если сброс показаний индикатора срока службы моторного масла произошел случайно, то масло необходимо заменить в течение 5000 км пробега, считая от момента последней замены масла. Сброс показаний индикатора срока службы моторного масла необходимо производить после каждой замены масла. См. *Индикатор срока службы моторного масла* → 240.

### **Осушитель системы кондиционирования воздуха (подлежит замене каждые семь лет)**

Система кондиционирования воздуха требует обслуживания каждые семь лет. Обслуживание включает в себя замену осушителя для обеспечения долговечности и эффективной работы системы кондиционирования воздуха. Обслуживание системы кондиционирования может быть

комплексным. Обратитесь в авторизованный сервисный центр.

### **Перестановка колес и техническое обслуживание через каждые 12 000 км пробега**

Выполняйте перестановку колес и следующие процедуры технического обслуживания. См. *Перестановка колес* → 279.

- Проверяйте уровень моторного масла и показания индикатора срока службы моторного масла. При необходимости замените моторное масло и масляный фильтр и сбросьте показания индикатора срока службы моторного масла. См. *Моторное масло* → 238 и *Индикатор срока службы моторного масла* → 240.
- Проверяйте уровень охлаждающей жидкости. См. *Система охлаждения двигателя* → 245.
- Проверяйте уровень жидкости омывателя ветрового стекла. См. *Жидкость омывателя ветрового стекла* → 250.
- Проверяйте давление воздуха в шинах. См. *Давление воздуха в шинах* → 273.
- Проверяйте шины на наличие признаков ненормального износа. См. *Проверка состояния шин* → 279.
- Визуально проверяйте (осматривайте автомобиль, в т. ч. снизу) на наличие подтеканий рабочих жидкостей.
- Проверяйте фильтр воздухоочистителя двигателя. См. *Воздухоочиститель / воздушный фильтр* → 243.
- Проверяйте состояние тормозной системы. См. *Уход за кузовом* → 299.
- Как минимум один раз в год визуально проверяйте компоненты рулевого управления, подвески и шасси на наличие повреждений, включая трещины и износ резиновых пыльников, плохо закрепленных, отсутствующих деталей или признаков износа. См. *Уход за кузовом* → 299.
- Проверяйте компоненты системы усилителя рулевого управления на надежность крепления, соединения, заклинивания, утечек, трещин, истирания и иных повреждений.
- Визуально проверяйте полуоси и приводные валы на наличие чрезмерного износа, утечек масла и/или повреждений, включая вмятины и трещины трубчатых элементов, люфт шарниров равных угловых скоростей и карданных шарниров, треснувшие

или отсутствующие пыльники, плохо закрепленные или отсутствующие хомуты пыльников, чрезмерный люфт центрального подшипника, плохо закрепленные или отсутствующие крепежные элементы и утечки сальников мостов.

- Проверяйте состояние компонентов систем пассивной безопасности. См. *Проверка системы ремней безопасности* → 72.
- Визуально проверяйте систему подачи топлива на наличие повреждений или течей.
- Визуально проверяйте систему выпуска отработанных газов и теплозащитные экраны на наличие повреждений или признаков ослабления крепления компонентов.
- Смазывайте компоненты кузова. См. *Уход за кузовом* → 299.
- Проверяйте систему блокировки запуска двигателя. См. *Проверка системы блокировки запуска двигателя* → 254.
- Проверяйте систему блокировки рычага селектора автоматической коробки передач. См. *Проверка системы блокировки рычага селектора автоматической коробки передач* → 254.
- Проверяйте стояночный тормоз и упор шестерни блокировки автоматической коробки передач. См. *Проверка стояночного тормоза и упора шестерни блокировки автоматической коробки передач (положение P (парковка))* → 255.
- Проверяйте педаль акселератора на наличие признаков повреждений, убедитесь в том, что педаль перемещается свободно, без заедания. При необходимости замените ее.
- Визуально проверяйте газонаполненные упоры на наличие признаков износа, трещин и других повреждений. Проверяйте способность газонаполненных упоров удерживать крышку багажного отделения или капот в открытом состоянии. Если газонаполненные упоры не способны надежно удерживать крышку багажного отделения или капот, отремонтируйте газонаполненные упоры. См. *Газонаполненные упоры* → 256.
- Проверяйте срок годности герметика из комплекта для ремонта шин (при соответствующей комплектации). См. *Комплект компрессора и герметика для ремонта шин* → 287.

- Проверяйте уплотнитель проема и направляющие крышки вентиляционного люка (при соответствующей комплектации). См. *Вентиляционный люк в крыше* → 50.



**Примечания: дополнительное техническое обслуживание (нормальные условия эксплуатации)**

(1) Или через каждые 2 года (в зависимости от того, что наступит раньше). Более частая замена фильтрующего элемента системы вентиляции салона может потребоваться в том случае, если автомобиль эксплуатируется на дорогах с плотным транспортным потоком, в районах с загрязненной воздушной атмосферой, высоким уровнем запыленности или высокой концентрацией природных аллергенов. Замена фильтрующего элемента может потребоваться также в случае значительного ухудшения вентиляции, запотевания стекол или появления посторонних запахов. Для своевременной замены фильтра обращайтесь в авторизованный сервисный центр.

(2) Визуально проверьте надежность соединения, крепления и техническую исправность всех топливных и вентиляционных шлангов и трубок.

(3) Или через каждые 4 года (в зависимости от того, что наступит раньше). При эксплуатации автомобиля в условиях высокой запыленности воздуха проверяйте фильтр при каждой замене масла или чаще.

(4) Или через каждые 5 лет (в зависимости от того, что наступит раньше). См. *Система охлаждения двигателя* → 245.

(5) Или через каждые 10 лет (в зависимости от того, что наступит раньше). Проверьте ремни на наличие трещин, потертостей и других повреждений. Замените ремни при необходимости.

(6) Если автомобиль оснащен автоматической коробкой передач, заменяйте тормозную жидкость через каждые пять лет. Если автомобиль оснащен механической коробкой передач, заменяйте тормозную жидкость и рабочую жидкость гидропривода сцепления через каждые три года. См. *Тормозная жидкость* → 252.

(7) Или через каждые 12 лет (в зависимости от того, что наступит раньше). См. *Замена щеток очистителя ветрового стекла* → 255.



**Примечания: дополнительное техническое обслуживание (тяжелые условия эксплуатации)**

(1) Или через каждые 2 года (в зависимости от того, что наступит раньше). Более частая замена фильтрующего элемента системы вентиляции салона может потребоваться в том случае, если автомобиль эксплуатируется на дорогах с плотным транспортным потоком, в районах с загрязненной воздушной атмосферой, высоким уровнем запыленности или высокой концентрацией природных аллергенов. Замена фильтрующего элемента может потребоваться также в случае значительного ухудшения вентиляции, запотевания стекол или появления посторонних запахов. Для своевременной замены фильтра обращайтесь в авторизованный сервисный центр

(2) Визуально проверьте надежность соединения, крепления и техническую исправность всех топливных и вентиляционных шлангов и трубок.

(3) Или через каждые 4 года (в зависимости от того, что наступит раньше). При эксплуатации автомобиля в условиях высокой запыленности воздуха проверяйте фильтр при каждой замене масла или чаще.

(4) Или через каждые 5 лет (в зависимости от того, что наступит раньше). См. *Система охлаждения двигателя* → 245.

(5) Или через каждые 10 лет (в зависимости от того, что наступит раньше). Проверьте ремни на наличие трещин, потертостей и других повреждений. Замените ремни при необходимости.

(6) Если автомобиль оснащен автоматической коробкой передач, заменяйте тормозную жидкость через каждые пять лет. Если автомобиль оснащен механической коробкой передач, заменяйте тормозную жидкость и рабочую жидкость гидропривода сцепления через каждые три года. См. *Тормозная жидкость* → 252.

(7) Или через каждые 12 лет (в зависимости от того, что наступит раньше). См. *Замена щеток очистителя ветрового стекла* → 255.

## Особые операции технического обслуживания

- Только для автомобилей, используемых в коммерческих целях при тяжелых условиях эксплуатации: смазывайте компоненты шасси при каждой замене масла.
- Регулярно мойте автомобиль со стороны днища кузова. См. *Уход за днищем кузова в Уход за кузовом* → 299.

## Дополнительное техническое обслуживание и уход за автомобилем

Ваш автомобиль является серьезным вложением средств, и правильный уход за автомобилем поможет избежать дорогостоящего ремонта в будущем. Для поддержания оптимального уровня ходовых качеств автомобиля необходимо выполнять дополнительное техническое обслуживание автомобиля.

Рекомендуется, чтобы эти процедуры технического обслуживания выполнялись в сервисном центре авторизованного дилера. Квалифицированные технические специалисты надлежащим образом выполнят все необходимые процедуры. Технические специалисты сервисного центра также могут выполнить комплексную проверку технического состояния автомобиля для определения оптимальной периодичности технического обслуживания.

Приведенная ниже информация поможет определить, в каких случаях может потребоваться дополнительное техническое обслуживание.

### Операции технического обслуживания, выполняемые по мере необходимости.

Следующие позиции относятся к регулярному техническому обслуживанию, но были исключены из регламентных работ, так как периодичность их обслуживания и замены изменяется в зависимости от условий эксплуатации автомобиля, а решение о необходимости их проведения является ответственностью владельца

#### Аккумуляторная батарея

Аккумуляторная батарея обеспечивает электропитание, необходимое для запуска двигателя и работы дополнительного электрооборудования.

- Чтобы обеспечить уверенный запуск двигателя и бесперебойную работу всех электрических потребителей, поддерживайте напряжение в аккумуляторной батарее на необходимом уровне.
- Авторизованный дилер располагает необходимым диагностическим оборудованием для проверки аккумуляторной батареи, надежности электрических соединений и проводов, а также отсутствия следов коррозии в электрических соединениях.

#### Ремни

- Ремни необходимо заменять при наличии с их стороны посторонних звуков (скрип, свист) или если на них видны трещины, признаки отслоения и другие повреждения.
- Проверку состояния, регулировку натяжения и при необходимости замену ремней следует производить в авторизованном сервисном центре.

#### Тормозная система

Тормозная система необходима для остановки автомобиля и обеспечения безопасности движения.

- Признаки износа тормозных колодок: скрип/скрежет или увеличение тормозного пути.
- Авторизованный дилер располагает необходимыми инструментами и оборудованием для проверки тормозной системы, а также полным ассортиментом оригинальных запасных частей.

#### Рабочие жидкости

Поддержание необходимого уровня рабочих жидкостей и использование рекомендованных рабочих жидкостей и масел способствует продлению срока службы и исправной работе систем и компонентов. См. *Рекомендованные рабочие жидкости и смазочные материалы* → 321.

- Проверку уровня моторного масла и жидкости омывателя ветрового стекла следует выполнять при каждой заправке автомобиля топливом.
- Если уровень какой-либо жидкости ниже нормы и ее необходимо долить, на комбинации приборов может загораться соответствующая контрольная лампа.

### Шланги

Шланги служат для транспортировки жидкостей; их следует регулярно проверять на наличие трещин или течей. В ходе выполнения комплексной проверки специалисты сервисного центра официального дилера определяют степень необходимости замены шлангов.

### Наружные световые приборы

Исправно работающие фары, передние и задние габаритные огни и стоп-сигналы обеспечивают надлежащую видимость дороги и автомобиля другими участниками дорожного движения.

- Признаки, указывающие на необходимость ремонта или обслуживания фар: тусклый свет, фары не включаются, наличие трещин или повреждений. Периодически необходимо выполнять проверку исправности функционирования стоп-сигналов, чтобы убедиться в том, что они заго-

раются при каждом нажатии педали тормоза.

- Комплексная проверка системы наружного освещения может быть выполнена в авторизованном сервисном центре.

### Амортизаторы и стойки подвески

Амортизаторы и стойки подвески обеспечивают надлежащую плавность хода.

- Признаки износа: вибрация на рулевом колесе, раскачивание автомобиля при торможении, увеличение тормозного пути, неравномерный износ шин.
- В ходе выполнения комплексной проверки специалисты авторизованного сервисного центра проверяют амортизаторы и стойки подвески на наличие повреждений, течей и герметичность и определяют необходимость выполнения их технического обслуживания.

### Шины

Давление воздуха в шинах должно соответствовать норме; необходимо своевременно производить перестановку и балансировку колес. Правильное и своевременное техническое обслуживание шин обеспечивает экономию расходов, поддержание оптимальной топливной экономичности и уменьшает риск разрушения шин.

- Признаки необходимости замены шин: видны три или более индикатора износа протектора шины; видны нити корда; на боковинах шины присутствуют трещины или порезы; на шине имеются вздутия или расслоения.
- Технические специалисты авторизованного сервисного центра могут выполнить проверку состояния шин и рекомендовать подходящий тип шин. В авторизованном сервисном центре можно выполнить балансировку колес для обеспечения оптимальной плавности хода при любой скорости движения автомобиля. Шины рекомендуемого типа можно приобрести в салоне официального дилера.

### Уход за автомобилем

Чтобы как можно дольше сохранить безупречный внешний вид автомобиля, используйте средства по уходу за автомобилем, которые можно приобрести в салоне официального дилера. Информация об уходе за салоном и кузовом автомобиля приведена в *Уход за салоном* → 304 и *Уход за кузовом* → 299.

### Регулировка углов установки колес

Регулировка углов установки колес необходима для обеспечения оптимального износа шин и сохранения высоких ходовых качеств автомобиля.

- Признаки, указывающие на необходимость выполнения регулировки углов установки колес: ухудшение управляемости, увод в сторону автомобиля или неравномерный износ шин.
- Авторизованный дилер располагает необходимым оборудованием для надлежащей регулировки углов установки колес.

### **Ветровое стекло**

Для обеспечения безопасности вождения и хорошей обзорности регулярно очищайте ветровое стекло от загрязнений.

- Признаки повреждения ветрового стекла: царапины, трещины, сколы.
- При необходимости проверку состояния и замену ветрового стекла можно выполнить в авторизованном сервисном центре.

### **Щетки очистителя ветрового стекла**

Щетки очистителя ветрового стекла необходимо регулярно очищать и поддерживать в хорошем состоянии.

- Признаки износа: наличие полос на стекле, прерывистое движение по стеклу, износ или повреждение резиновых скребков щеток.
- При необходимости проверку состояния и замену щеток можно выполнить в авторизованном сервисном центре.

## Рекомендованные рабочие жидкости, смазочные материалы и детали

### Рекомендованные рабочие жидкости и смазочные материалы

Для автомобиля Camaro High Performance см. Рекомендованные рабочие жидкости и смазочные материалы в приложении для моделей Camaro High Performance. Рабочие жидкости и смазочные материалы, указанные в таблице ниже, можно приобрести в авторизованном сервисном центре, пользуясь номерами соответствующих позиций по каталогу материалов и запасных частей.

Применение	Рабочая жидкость / смазочный материал
Автоматическая коробка передач (8-ступенчатая)	Рабочая жидкость автоматической коробки передач DEXRON-HP
Охлаждающая жидкость	Смесь питьевой или деминерализованной воды и охлаждающей жидкости DEX-COOL в пропорции 50:50. См. <i>Система охлаждения двигателя</i> → 245
Моторное масло (двигатели 2,0 л L4 и 3,6 л V6)	Моторное масло, которое имеет спецификацию dexos1™ или эквивалентное ему с подходящим уровнем вязкости по SAE. Рекомендуется использовать масло ACDelco dexos1 full synthetic. См. <i>Моторное масло</i> → 238
Защелка замка капота, вспомогательная защелка замка капота, оси, пружинный анкер и защелки замков	Аэрозоль Lubriplate Lubricant (номер по каталогу GM 89021668) или смазка, соответствующая требованиям NLGI #2, категории LB или GC-LB
Гидропривод тормозной системы / гидропривод выключения сцепления	Тормозная жидкость DOT 3 (номер по каталогу GM 19353126)
Замочные цилиндры, шарнирные петли капота и дверей	Универсальная смазка Superlube (номер по каталогу GM 12346241)
Масло механической коробки передач (двигатели L4 и V6)	Рабочая жидкость автоматической коробки передач DEXRON-VI
Смазка для направляющих троса привода стояночного тормоза	Смазка для компонентов шасси (номер по каталогу GM 12377985) или смазка, соответствующая требованиям NLGI #2, категории LB или GC-LB
Масло редуктора заднего моста (двигатели L4 и V6, автоматическая коробка передач)	Трансмиссионное масло Dexron non-LSD Gear Oil (номер по каталогу GM 88863089)

Масло редуктора заднего моста (двигатели L4 и V6, механическая коробка передач)	Dexron LS Gear Oil (номер по каталогу GM 88862624)
Уплотнители проемов кузова	Смазка для уплотнителей проемов кузова (номер по каталогу GM 3634770) или эквивалентная ей
Омыватель ветрового стекла	Используйте жидкость омывателя ветрового стекла в соответствии с климатическими особенностями региона, в котором эксплуатируется автомобиль. В составе жидкости не должен присутствовать изопропиловый спирт

## Запасные части

Запасные части, указанные в таблице ниже, можно приобрести в авторизованном сервисном центре, пользуясь номерами соответствующих позиций по каталогу материалов и запасных частей.

Для моделей Camaro High Performance см. Приложение для моделей Camaro High Performance.

Деталь	Номер по каталогу GM	Номер по каталогу ACDelco
Воздухоочиститель / воздушный фильтр		
Двигатели 2,0 л L4 и 3,6 л V6	20857930	A3178C
Масляный фильтр		
Двигатель 2,0 л L4	12640445	PF64
Фильтрующий элемент системы вентиляции салона	13508023	CF185
Свечи зажигания		
Двигатель 2,0 л L4	12647827	41-125
Щетки очистителя ветрового стекла		
Со стороны водителя — 55,8 см	23360288	—
Со стороны пассажира — 50,8 см	23360287	—



## Технические данные

### Идентификационные данные автомобиля

Идентификационный номер автомобиля (VIN) .....	324
Идентификационная табличка для заказа запасных частей .....	324

### Сведения об автомобиле

Заправочные емкости и спецификации .....	325
Схема укладки ремня привода вспомогательных агрегатов .....	327

## Идентификационные данные автомобиля

### Идентификационный номер автомобиля (VIN)



Табличка с идентификационным номером автомобиля находится в верхнем углу приборной панели со стороны водителя. Ее можно увидеть через ветровое стекло, находясь снаружи автомобиля. Идентификационный номер автомобиля указан на сертификационной табличке, идентификационной табличке для заказа запасных частей, в паспорте транспортного средства и свидетельстве о регистрации транспортного средства.

### Идентификационный номер двигателя

Восьмой знак идентификационного номера автомобиля является кодом двигателя. По данному коду можно определить тип и технические характеристики двигателя

и заказывать запасные части, предназначенные для данного типа двигателей.

Информацию о коде двигателя см. в Спецификации двигателя в *Заправочные емкости и спецификации* → 325.

## Идентификационная табличка для заказа запасных частей

Внутри багажного отделения может располагаться табличка, содержащая следующие данные:

- Идентификационный номер автомобиля (VIN)
- Обозначение модели автомобиля.
- Код цвета лакокрасочного покрытия.
- Опции и специальное оборудование, установленные на заводе-изготовителе автомобиля.

Если такая табличка отсутствует, на сертификационной табличке, расположенной на средней стойке, нанесен штриховой код, при сканировании которого можно получить аналогичную информацию.

## Сведения об автомобиле

### Заправочные емкости и спецификации

Для моделей Camaro High Performance см. Приложение для моделей Camaro High Performance.

Позиция	Вместимость	
	Метрическая система единиц	Британская система единиц
Хладагент системы кондиционирования	Более подробная информация о количестве и типе хладагента, используемого в системе кондиционирования, указана на соответствующей табличке, расположенной в моторном отсеке. Для получения более подробной информации обратитесь в авторизованный сервисный центр	
Система охлаждения двигателя		
Двигатель 2,0 л L4 (LTG) без дополнительного радиатора	8,5 л	9,0 кварты
Двигатель 6,2 л V8 (LT1) с дополнительным радиатором	13,2 л	13,9 кварты
Моторное масло и масляный фильтр		
Двигатель 2,0 л L4 (LTG) с встроенным масляным радиатором двигателя	4,7 л	5,0 кварты
Двигатель 2,0 л L4 (LTG) с внешним масляным радиатором двигателя	5,2 л	5,5 кварты
Топливный бак	72,0 л	19,0 галлона
Масло редуктора заднего моста		
Двигатель 2,0 л L4 (LTG), АКПП	0,5 л	0,53 кварты
Двигатель 2,0 л L4 (LTG), МКПП	1,1 л	1,2 кварты
Момент затяжки колесных гаек	190 Н·м	140 фунт-сила·футов
* Информацию о проверке уровня рабочей жидкости см. в <i>Рабочая жидкость автоматической коробки передач</i> → 272.		
Данные обо всех заправочных емкостях приблизительны. Рабочие жидкости / масла следует доливать до уровня, рекомендованного в данном Руководстве. После долива снова проверьте уровень рабочей жидкости.		

## Спецификации двигателя

Двигатель	VIN-код	Коробка передач	Зазор между электродами свечей зажигания
Двигатель 2,0 л L4 (LTG)	X	Автоматическая Механическая	0,75–0,90 мм (0,030–0,035 дюйма)

**Схема укладки ремня  
привода вспомогательных  
агрегатов**

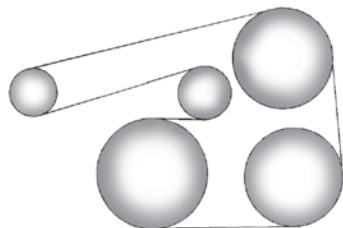

**Двигатель 2,0 л L4 (LTG)**

## Информация для клиента

### Система сбора данных регистрации событий, конфиденциальность

Система сбора данных регистрации событий .....	328
Информационно-развлекательная система .....	329

### Система сбора данных регистрации событий, конфиденциальность

Данный автомобиль оснащен множеством сложных электронных устройств, которые записывают данные о характеристиках и поведении систем автомобиля. Например, данный автомобиль оборудован компьютерными модулями, которые следят за состоянием двигателя и компонентов трансмиссии, подушек безопасности и отвечают за их срабатывание в случае столкновения автомобиля, а также обеспечивают действие антиблокировочной системы (при соответствующей комплектации). В данных модулях могут храниться данные, которые помогают техническому специалисту официального дилера при техническом обслуживании или ремонте автомобиля. В некоторых модулях могут сохраняться данные об эксплуатации автомобиля, например данные о расходе топлива или о средней скорости движения. В данных модулях может также сохраняться информация о личных предпочтениях водителя, таких как радиостанции, положение сидений и значения внутренней температуры.

### Система сбора данных регистрации событий

Данный автомобиль оснащен системой сбора данных и регистрации событий (EDR). Главная задача данной системы — сохранять данные о текущих параметрах систем автомобиля в момент столкновения или в момент возникновения аварийных ситуаций, таких как срабатывание подушек безопасности или столкновение. С помощью системы сбора данных записываются данные о динамических параметрах движения и состоянии систем безопасности за короткий период времени, обычно не более 30 секунд. При этом сохраняются следующие данные:

- Текущие рабочие параметры систем автомобиля.
- Пристегнуты ли водитель и передний пассажир ремнями безопасности или нет.
- Данные о величине хода педалей тормоза и акселератора.
- Величина скорости автомобиля.

Данная информация помогает разобраться в причинах столкновения и получения травм.

#### Примечание

Система сбора данных и регистрации событий сохраняет данные только

в случае столкновения; при нормальной эксплуатации автомобиля никакие данные не регистрируются, в том числе личные (например, Ф.И.О., пол, возраст и место столкновения). Тем не менее, другие стороны, например правоохранительные органы, могут использовать данные, полученные с помощью данной системы, и личные данные, полученные в процессе расследования аварии.

Чтобы считать данные, записанные системой сбора данных и регистрации событий, необходимо наличие специального оборудования и доступ к автомобилю/регистратору. Помимо представителей завода-изготовителя автомобиля, считывать данные системы сбора данных и регистрации событий имеют право сотрудники правоохранительных органов, у которых есть специальное оборудование и доступ к автомобилю/регистратору.

Компания GM не предоставляет данную информацию третьим лицам, за исключением некоторых случаев: с согласия владельца автомобиля или, если автомобиль взят в долгосрочную аренду, с согласия арендатора, по официальному запросу полиции или аналогичной государственной структуры; в качестве материалов, используемых для защиты компании GM в суде; или если это предусмотрено законодательством. Данные, которые собирает или получает компания GM,

не относящиеся к какому-либо определенному автомобилю или владельцу, при необходимости могут быть использованы в исследовательских целях или могут быть предоставлены третьим лицам с целью проведения исследований.

### **Информационно-развлекательная система**

Если данный автомобиль оснащен навигационной системой, входящей в состав информационно-развлекательной системы, она может использоваться для записи пунктов назначения, адресов, телефонных номеров и другой маршрутной информации. Информация о способах сохранения и удаления данных приведена в Руководстве пользователя информационно-развлекательной системы.

## Система «ЭРА-ГЛОНАСС»

Общие сведения .....	330
Кнопки управления системой.....	330
Светодиодный индикатор состояния	331
Батарея резервного питания .....	331

### Общие сведения

«ЭРА-ГЛОНАСС» — это система автоматического или самостоятельного оповещения служб экстренного реагирования при авариях и других чрезвычайных ситуациях. Система работает круглосуточно. Помощь и передачу информации службам реагирования в случае ДТП обеспечивают диспетчерские центры системы.

В случае ДТП со срабатыванием подушек или преднатяжителей ремней безопасности экстренное соединение устанавливается автоматически. При этом диспетчер немедленно связывается с водителем, чтобы уточнить, требуется ли помощь.

#### Внимание

Услуга доступна только в тех регионах, где ее использование является обязательным в силу законодательных требований. Ее доступность в той или иной стране также зависит от наличия региональных центров операторов системы и соответствующей инфраструктуры. Для работы системы необходимо наличие на автомобиле функционирующей электрической системы, мобильной связи и соединения со спутником ГЛОНАСС. В зависимости от оснащения может использоваться резервная батарея.

### Кнопки управления системой



#### Кнопка SOS

Нажмите , чтобы вручную установить соединение с диспетчерским центром. Дождитесь голосовой команды модуля «ЭРА-ГЛОНАСС» и следуйте голосовым инструкциям.

#### Кнопка «ТЕСТ»

Кнопка «ТЕСТ» используется только при проведении обслуживания. Не следует нажимать эту кнопку.

Обратная связь обеспечивается посредством голосовых сообщений и светодиодного индикатора.

## Светодиодный индикатор состояния

**Зеленый:** система готова к работе или ожидает звонка диспетчера. Диспетчер может связаться с водителем после установления соединения (приблизительно в течение двух часов, также работает при выключенном зажигании).

**Мигающий зеленый:** система устанавливает соединение, передает данные или находится в режиме голосовой связи.

**Красный:** система загружается. Загрузка занимает примерно 15 секунд с момента включения зажигания, после чего светодиод начинает гореть зеленым цветом. Если светодиод постоянно горит красным цветом, меняет цвет с зеленого на красный или возникают другие сбои, обратитесь за помощью в сервисный центр.

**Мигающий красный:** невозможно установить соединение, например из-за отсутствия сигнала сотовой связи.

**Мигающий красный/зеленый:** система находится в тестовом режиме. Не нажимайте никакие клавиши. Дождитесь завершения индикации.

**Не горит:** система выключена.

### Внимание

При очень низких температурах прогрев резервной батареи может занять некоторое время. Когда система будет готова к работе, красный цвет индикатора сменится зеленым.

Если после включения зажигания светодиод не загорается, обратитесь за помощью в сервисный центр.

## Батарея резервного питания

Срок службы батареи резервного питания модуля «ЭРА-ГЛОНАСС» минимум 3 года.

## Указатель

### С

- Climate and Air Quality (система климат-контроля и качество воздуха)..... 140
- Collision/Detection Systems (системы предотвращения столкновения/контроля окружающего пространства)..... 141
- Comfort and Convenience (комфорт и удобство)..... 142

### D

- Driving Mode (режим движения) ..... 140

### E

- ENGINE POWER IS REDUCED («Режим уменьшенной мощности двигателя») .. 139

### L

- Lighting (освещение)..... 142

### P

- Power Door Locks (центральный выключатель блокировки замков)..... 142

### R

- Remote Lock, Unlock, Start (система дистанционного запуска двигателя

- и отпирания/запирания дверей)..... 143

### S

- SPEED LIMITED TO XXX KM/H (MPH)  
 («Скорость ограничена до XXX км/ч  
(миль/ч)»)..... 139

### V

- Valet Mode (режим Valet)..... 145

## A

- Аварийное открывание крышки багажного отделения (только автомобили с откидным верхом) ..... 39
- Автоматическая коробка передач ..... 17, 191, 199
- Автоматическое снятие автомобиля со стояночного тормоза с электроприводом ..... 209
- Аквапланирование ..... 182
- Аккумуляторная батарея ..... 253
- Антиблокировочная система (ABS) ..... 206

## Б

- Багажное отделение ..... 104
- Балансировка колес и регулировка параметров установки колес ..... 284
- Беспроводная зарядка ..... 109
- Блокировка рычага селектора ..... 195
- Блок предохранителей, расположенный в багажном отделении ..... 264
- Блок предохранителей, расположенный в моторном отсеке ..... 261
- Буксировка прицепа ..... 232
- Бусировочная проушина (модели с двигателем V8)..... 297

## В

- Вентиляционные дефлекторы ..... 166
- Вентиляционные отверстия в капоте ..... 301
- Вентиляционный люк в крыше ..... 21, 50

Верхняя страховочная ляжка.....	95	Вопросы, связанные с ремнями безопасности, и ответы на них .....	67	Действие систем.....	210
Вещевое отделение в центральной консоли .....	105	Восстановление контроля над автомобилем .....	172	Действие системы .....	227
Вещевые отделения.....	104	Всесезонные шины .....	267	Действие системы дистанционного управления замками (RKE).....	26
Вещевые отделения и системы крепления багажа.....	104	В условиях снежной бури .....	184	Действие системы дистанционной идентификации ключа.....	28
Включение и отключение систем .....	211	Выбор момента времени подачи предупреждения .....	225	Действие системы иммобилайзера.....	41
Включение и отключение систем помощи при парковке и движении задним ходом.....	223	Вывод рычага селектора из положения Р ..	196	Дети старшего возраста.....	87
Включение наружных световых приборов при включении стеклоочистителя .....	148	Выключатель аварийной световой сигнализации .....	149	Детские удерживающие системы .....	87, 91
Включение системы .....	40	Выключение двигателя.....	193	Дефлекторы передних колес, дефлекторы нижних рычагов подвески и грязезащитные кожухи тормозных дисков (только модель SS).....	175
Внимательность при вождении .....	169	<b>Г</b>		Дифференциал ограниченного проскальзывания .....	217
Внутреннее зеркало .....	44	Газонаполненные упоры.....	256	Долив жидкости омывателя ветрового стекла.....	250
Внутреннее зеркало заднего вида.....	13, 44	Галогенные лампы .....	258	Долив охлаждающей жидкости .....	247
Внутреннее зеркало заднего вида с ручной регулировкой положения .....	44	Герметик для ремонта шин .....	288	Дополнительное оборудование багажного отделения .....	105
Внутреннее зеркало заднего вида с функцией автоматического затемнения .....	44	Гидропривод выключения сцепления .....	242	Дополнительное оборудование и внесение изменений в конструкцию автомобиля	234
Внутреннее зеркало заднего вида с функцией вывода изображения с камеры.....	44	Грудные дети и малыши .....	89	Дополнительное техническое обслуживание и уход за автомобилем .....	318
Внутренняя поверхность стекол .....	305	<b>Д</b>		Дополнительное техническое обслуживание (нормальные условия эксплуатации) ..	314
Вождение в состоянии алкогольного опьянения.....	170	Давление воздуха в шинах для движения с высокой скоростью.....	275	Дополнительное техническое обслуживание (тяжелые условия эксплуатации).....	316
Вождение зимой .....	183	Двери .....	37	Дополнительное электрооборудование.....	232
Возврат автомобиля на дорогу.....	172	Движение по мокрым дорогам .....	182	Дополнительные факторы, оказывающие влияние на работу системы.....	84
Воздухозаборники.....	302	Движение по снегу или льду.....	183	Доступ к багажному отделению со стороны заднего сиденья (только модели купе) .	104
Воздухоочиститель/воздушный фильтр.....	243	Движение по холмистой местности и по горным дорогам .....	183		
Возможные неисправности системы TPMS.....	277	Двухзонная система климат-контроля с функцией автоматического управления .....	163		
Вольтметр (только комбинация приборов в топовой комплектации) .....	120	Действие подушек безопасности.....	79		

Доступ к замочному цилиндру двери водителя (при разряженной аккумуляторной батарее) .....	35
Другие рекомендации при движении в дождь .....	182

**Е**

ежим задержки отключения питания дополнительного электрооборудования (RAP) .....	195
Если автомобиль застрял .....	185
Если из моторного отсека выходит пар .....	249
Если из моторного отсека выходит пар, но предупреждение о перегреве двигателя не появляется .....	249
Если признаки выхода пара отсутствуют ..	249
Если при нахождении взрослого пассажира на переднем сиденье горит индикатор OFF .....	84
Если при установке детского кресла загорается индикатор ON .....	83
Если система функционирует ненадлежащим образом .....	227

**Ж**

Жидкость омывателя ветрового стекла .....	250
---	-----

**З**

Задние сиденья .....	66
Задний мост .....	254
Закрепление детей в детских удерживающих устройствах .....	92

Замена ветрового стекла .....	256
Замена колесных дисков .....	284
Замена компонентов системы LATCH после столкновения .....	99
Замена компонентов системы подушек безопасности после столкновения .....	86
Замена компонентов системы ремней безопасности после столкновения .....	73
Замена компонентов тормозной системы ..	251
Замена ламп .....	258
Замена моторного масла .....	311
Замена щеток очистителя ветрового стекла .....	255
Замена элемента питания .....	31
Замечания, связанные с опасностью, и другие предупреждения .....	2
Замки .....	299
Замки дверей .....	9, 34
Замок крышки багажного отделения .....	9, 38
Запасные части .....	322
Заполнение канистр топливом .....	231
Заправка автомобиля топливом .....	229
Заправочные емкости и спецификации .....	325
Запрещенное топливо .....	229
Запуск двигателя .....	9, 191, 192
Запуск двигателя и начало движения .....	189
Запуск двигателя при разряженном элементе питания пульт дистанционного управления .....	30
Защита аккумуляторной батареи от разряда при включенных приборах наружного освещения .....	152

Защита, обеспечиваемая подушками безопасности .....	79
Защита от нежелательного запираения пульта дистанционного управления в автомобиле .....	37
Звуковой сигнал .....	107
Зимние шины .....	268

**И**

Идентификационная табличка для заказа запасных частей .....	324
Идентификационные данные автомобиля ..	324
Идентификационный номер автомобиля (VIN) .....	324
Идентификационный номер двигателя .....	324
Износостойкость протектора .....	283
Иммобилайзер .....	41
Индикатор включения габаритных огней ..	131
Индикатор включения дальнего света .....	130
Индикатор обнаружения автомобиля впереди .....	127
Индикатор состояния подушки безопасности переднего пассажира .....	122
Индикатор срока службы воздушного фильтра двигателя (только двигателя 2,0 л LTG и 3,6 л LGX) .....	243
Индикатор срока службы моторного масла .....	23, 240
Информационная табличка с указанием допустимых нагрузок/характеристик шин .....	186
Информационно-развлекательная система .....	18, 153, 329

Информационные дисплеи.....	131
Информационные дисплеи DIC.....	132
Информационный центр (DIC).....	19, 131
Информация для клиента.....	328
Информация о вождении.....	169
Использование антиблокировочной системы.....	207
Использование комплекта компрессора и герметика для временного ремонта прокола в шине.....	288
Использование комплекта компрессора и герметика для подкачки шин.....	291
Использование предпускового подогревателя (при соответствующей комплектации).....	194
Использование ремней безопасности.....	68
Использование ремней безопасности бременными женщинами.....	72
Использование шин/дисков с пробегом.....	285
<b>К</b>	
Как пользоваться данным Руководством.....	2
Как сбросить показания индикатора срока службы воздушного фильтра двигателя.....	243
Как сбросить показания индикатора срока службы моторного масла.....	241
Камера заднего обзора (RVC).....	20
Капот.....	235
Ключи.....	25
Ключи, двери и окна.....	25
Ключи и замки.....	25
Кнопки управления на рулевом колесе.....	18, 107
Когда доливать моторное масло.....	239

Колеса и шины.....	267
Колесные диски и колпаки.....	303
Комбинация приборов.....	113
Комбинация приборов с изменяемой конфигурацией.....	114
Компас.....	108
Контрольная лампа антиблокировочной системы (ABS).....	127
Контрольная лампа минимального запаса топлива.....	130
Контрольная лампа незакрытой двери.....	131
Контрольная лампа неисправности (контрольная лампа «Проверьте двигатель»).....	123
Контрольная лампа неисправности стояночного тормоза с электроприводом.....	126
Контрольная лампа низкого давления воздуха в шинах.....	129
Контрольная лампа низкого давления моторного масла.....	129
Контрольная лампа отключения противобуксовочной системы.....	127
Контрольная лампа отключения системы StabiliTrak.....	128
Контрольная лампа «Пристегните ремень».....	121
Контрольная лампа «Пристегните ремень водителя».....	121
Контрольная лампа «Пристегните ремень переднего пассажира».....	121
Контрольная лампа противобуксовочной системы/системы StabiliTrak.....	128

Контрольная лампа противоугонной системы.....	130
Контрольная лампа системы зарядки аккумуляторной батареи.....	123
Контрольная лампа системы круиз-контроля.....	131
Контрольная лампа системы подушек безопасности.....	121
Контрольная лампа стояночной тормозной системы с электроприводом.....	126
Контрольная лампа тормозной системы.....	125
Контрольные лампы, приборы и индикаторы.....	112
Коробка передач.....	17
Краткая информация.....	5
Кратковременное включение дальнего света фар.....	147
Краткое описание систем и оборудования.....	8
Крыша.....	50
Крышка багажного отделения.....	37
Ксеноновые приборы освещения.....	259

## Л

Лампы для чтения.....	151
Летние шины.....	269
Летние шины High-Performance (спортивные шины).....	269

## М

Маркировка на боковине шины.....	270
Масло механической коробки передач.....	174, 242

Масло редуктора заднего моста.....	174
Меню настроек комбинации приборов.....	114
Места установки детских удерживающих устройств .....	93
Места установки подушек безопасности.....	76
Метод раскочки.....	185
Механическая коробка передач ....	18, 192, 203
Мойка автомобиля.....	299
Мойка наружных световых приборов, эмблем, ярлыков и декоративных элементов.....	301
Молдинги с покрытием .....	305
Монитор давления воздуха в шинах .....	22
Моторное масло .....	173, 238
Моторный отсек .....	237

**Н**

Напольные коврики.....	307
Наружное зеркало заднего вида с функцией автоматического затемнения .....	43
Наружные зеркала заднего вида .....	13, 42
Наружные зеркала заднего вида с функцией наклона при движении задним ходом ....	43
Наружные зеркала заднего вида с электрической регулировкой.....	43
Наружные зеркала заднего вида с электрообогревом.....	43
Наружные световые приборы .....	14, 146
Нахождение автомобиля над горючими материалами .....	197
Нижние анкеры .....	95
Низкопрофильные шины.....	269

**О**

Обеспечение удобства и эффективности эксплуатации автомобиля.....	22
Обкатка нового автомобиля .....	189
Обнаружение автомобиля, идущего впереди .....	224
Обозначение шин .....	271
Обслуживание системы кондиционирования воздуха .....	167
Общие сведения .....	2, 153, 234, 309
Общие сведения о буксировке .....	232
Ограничения нагрузки на автомобиль .....	185
Окна.....	10, 47
Окна с электрическими стеклоподъемниками .....	47
Органы управления.....	107
Освещение .....	146
Освещение при высадке .....	151
Освещение при посадке.....	151
Особые операции технического обслуживания .....	317
Остановка двигателя после дистанционного запуска.....	9
Осушитель системы кондиционирования воздуха (подлежит замене каждые семь лет).....	312
Откидной верх.....	21, 28, 51
Отключение системы.....	41
Отключение функции защиты от защемления .....	48
Открывание/закрывание окон на автомобилях с откидным верхом.....	49

Отметки в сервисной книжке о выполненном техническом обслуживании .....	323
Отработанные газы .....	198
Охлаждающая жидкость двигателя.....	245
Охранные системы.....	40
Очиститель ветрового стекла.....	260
Очиститель/омыватель ветрового стекла.....	15, 107
Очистка антибликовых покрытий, бортового информационного дисплея и дисплея аудиосистемы .....	306
Очистка ветрового стекла и щеток очистителя ветрового стекла.....	302
Очистка компонентов системы.....	226
Очистка крышек громкоговорителей .....	305
Очистка приборной панели, кожи, винила и других элементов из пластмасс, матовых поверхностей и элементов из натурального дерева с открытыми порами.....	306
Очистка тканых, ковровых и замшевых покрытий.....	305

**П**

Панорамное зеркало заднего вида.....	42
Парковка автомобиля с механической коробкой передач.....	196
Перевод рычага селектора в положение Р (парковка).....	195
Перегородка багажного отделения .....	104
Перегрев двигателя .....	248
Перегрузка электрической системы .....	260
Передние сиденья.....	58

Передние сиденья с функциями обогрева и вентиляции ..... 64	После срабатывания подушек безопасности..... 79	Проверка стояночного тормоза и упора шестерни блокировки автоматической коробки передач (положение Р (парковка)) ..... 255
Передние точки крепления (модели с двигателем L4 и V6)..... 297	Почему необходимо использовать ремни безопасности..... 67	Проверка уровня и долив рабочей жидкости ..... 242
Переключатель выбора окон ..... 48	Правила утилизации отработанного масла 240	Проверка уровня моторного масла..... 238
Переключатель дальнего/ближнего света фар ..... 147	Правильный выбор моторного масла (двигатель 2,0 л (LTG) L4)..... 239	Проверка уровня охлаждающей жидкости 246
Переключатель наружного освещения..... 146	Предохранители и автоматы защиты цепей..... 261	Проверка уровня рабочей жидкости автоматической коробки передач..... 241
Переключатель режимов движения..... 212	Предпусковой подогреватель двигателя .... 193	Проверка уровня токсичности отработанных газов..... 125
Перемещение откидного верха вручную ..... 55	Предусмотрительность при вождении..... 170	Проверка автомобиля ..... 235
Перестановка колес и техническое обслуживание через каждые 12 000 км пробега ..... 312	Приборная панель ..... 6	Проверки, выполняемые владельцем автомобиля..... 311
Периодичность замены воздушного фильтра двигателя..... 243	Приборы внутреннего освещения ..... 14, 150	Программирование приводов стеклоподъемников..... 48
Периодичность замены моторного масла.. 240	Приборы и органы управления ..... 106	Программирование пультов дистанционного управления..... 30
Периодичность проверки воздухоочистителя/воздушного фильтра ..... 243	Признаки попыток несанкционированного проникновения в автомобиль..... 41	Продолжительная стоянка с работающим двигателем ..... 197
Периодичность проверки давления воздуха в шинах ..... 274	Приобретение новых шин ..... 281	Проекционный дисплей (HUD) ..... 135
Периодичность проверки и тип тормозной жидкости ..... 242	При повреждении лакокрасочного покрытия ..... 304	Противобуксовочная система/система поддержания курсовой устойчивости ..... 22, 210
Периодичность проверки уровня масла..... 254	При повреждении металлических элементов кузова ..... 304	Процесс согласования датчиков системы TPMS ..... 278
Перчаточный ящик..... 104	Приработка тормозных колодок ..... 174	Пятна химического происхождения на лакокрасочном покрытии ..... 304
Плановое техническое обслуживание..... 311	Присадки к моторному маслу/промывочные материалы ..... 240	
Плафоны освещения салона ..... 150	Присадки к топливу ..... 229	
Подголовники ..... 58	Проверка давления воздуха в шинах..... 274	
Покидание автомобиля при работающем двигателе..... 195	Проверка системы блокировки запуска двигателя..... 254	
Положение сиденья..... 144	Проверка системы блокировки рычага селектора автоматической коробки передач ..... 254	
Пользовательские настройки ..... 140	Проверка системы подушек безопасности .. 86	
Порядок проверки воздухоочистителя/воздушного фильтра ..... 244	Проверка системы ремней безопасности..... 72	

<b>Р</b>		
Работа двигателя при неподвижном автомобиле.....	198	
Работа тормозных механизмов в холодную погоду (модель SS).....	251	
Рабочая жидкость автоматической коробки передач.....	173, 241	
Размер шины.....	271	
Расположение нижних анкеров и анкеров крепления верхней страховочной лямки	96	
Регулировка наклона спинки сидений ...	11, 59	
Регулировка направления оптических осей фар.....	258	
Регулировка подголовников.....	12	
Регулировка положения зеркал заднего вида.....	13	
Регулировка положения переднего сиденья с электроприводом.....	59	
Регулировка положения рулевого колеса.....	14, 107	
Регулировка положения сидений.....	10, 58	
Регулятор Active Rev Match.....	205	
Регулятор яркости подсветки приборной панели.....	150	
Режим Competitive Driving (режим соревнования) (только модели SS, ZL1 и 1LE).....	215	
Режим Snow/Ice (снег/лед).....	213	
Режим Sport (спорт).....	212	
Режим Tour (путешествие).....	212	
Режим Track (трек).....	213	
Режим ручного выбора передач.....	201	
Режимы кнопки запуска двигателя.....	190	
Рекомендации, касающиеся мойки автомобиля.....	24	
Рекомендованные рабочие жидкости и смазочные материалы.....	321	
Рекомендованные рабочие жидкости, смазочные материалы и детали.....	321	
Рекомендуемое топливо (двигатель 2,0 л L4 с турбонаддувом и двигатель 6,2 л V8).....	228	
Ремни безопасности.....	12, 66	
Ремонт и техническое обслуживание.....	309	
Рулевое колесо с функцией обогрева.....	107	
Рулевое управление.....	171	
Рулевое управление, подвеска и компоненты шасси.....	303	
Рулевое управление с электрическим усилителем.....	171	
Ручка аварийного открывания крышки багажного отделения.....	38	
<b>С</b>		
Самостоятельное техническое обслуживание.....	235	
Сведения об автомобиле.....	325	
Светодиодные приборы освещения.....	259	
Сертификационная табличка.....	188	
Сетка для крепления мелкого багажа.....	105	
Сигналы ложной тревоги.....	226	
Сигналы поворота и смены полосы движения.....	149	
Сиденья и удерживающие системы.....	57	
Сиденья с функцией сохранения настроек..	60	
Сиденья с функциями обогрева и вентиляции.....	12	
Система Active Fuel Management.....	197	
Система автоматического управления наружными световыми приборами.....	148	
Система дистанционного запуска двигателя.....	9, 32	
Система дистанционного управления замками (RKE).....	8, 26	
Система дневных ходовых огней (DRL).....	147	
Система климат-контроля.....	15, 160	
Система климат-контроля с функцией автоматического управления.....	160	
Система кондиционирования.....	161, 165	
Система контроля слепых зон (SBZA).....	226	
Система контроля торможения двигателем (EDC).....	211	
Система креплений детских кресел (система LATCH).....	94	
Система круиз-контроля.....	19, 217	
Система определения присутствия пассажира на переднем сиденье.....	13, 81	
Система охлаждения двигателя.....	245	
Система охранной сигнализации.....	40	
Система подушек безопасности.....	74	
Система помощи при парковке.....	20	
Система помощи при перестроении (LCA).....	20, 226	
Система помощи при трогании на подъеме (HSA).....	209	
Система помощи при экстренном торможении.....	209	
Система предупреждения об объектах, движущихся сзади в поперечном направлении (RCTA).....	20	

Система предупреждения о возможном фронтальном столкновении (FCA). 20, 224	
Система проекционного дисплея HUD.....	256
Система сбора данных регистрации событий.....	328
Система сбора данных регистрации событий, конфиденциальность .....	328
Система управления нагрузкой на аккумуляторную батарею .....	151
Системы автомобиля.....	18
Системы помощи водителю .....	220, 256
Системы помощи при парковке или движении задним ходом .....	221
Системы стабилизации движения .....	210
Системы управления автомобилем .....	170
Скольжение колес.....	172
Смазка элементов кузова .....	304
Снятие автомобиля со стояночного тормоза с электроприводом .....	208
Советы по использованию рулевого управления при прохождении поворотов .....	171
Солнцезащитные козырьки .....	49
Сообщение о необходимости переключения с 1-й на 4-ую передачу (только двигатель V8) .....	205
Сообщения о состоянии автомобиля.....	138
Сообщения, связанные с мощностью двигателя.....	139
Сообщения, связанные со скоростью движения автомобиля .....	139
Спецификации двигателя .....	326
Спидометр.....	116

Срабатывание подушек безопасности .....	78
Стояночный тормоз с электроприводом ....	207
Схема укладки ремня привода вспомогательных агрегатов.....	327
Сцепление с дорожным покрытием .....	283
Счетчик общего пробега.....	116
Счетчик частичного пробега .....	116

## T

Тахометр.....	116
Телеметрическая бортовая система (PDR)	153
Температурная стойкость .....	284
Технические данные .....	324
Техническое обслуживание автомобиля, оборудованного системой подушек безопасности.....	85
Техническое обслуживание системы вентиляции.....	167
Тип жидкости омывателя .....	250
Тип охлаждающей жидкости .....	245
Топливо .....	173, 228
Топливо E85 или FlexFuel .....	23
Топливо (двигатель 2,0 л I4 с турбонаддувом и двигатель 6,2 л V8).....	23
Торможение .....	170
Торможение в экстренных ситуациях .....	207
Тормозная жидкость .....	174, 252
Тормозная система .....	206, 250, 303
Трек-дни и спортивные мероприятия .....	173
Трехточечные ремни безопасности .....	70

## У

Удлинитель ремня безопасности .....	72
Указатель давления моторного масла (только комбинация приборов в топовой комплектации) .....	118
Указатель давления наддува (только комбинация приборов в топовой комплектации) .....	118
Указатель температуры охлаждающей жидкости .....	119
Уплотнители проемов кузова.....	302
Управление автомобилем .....	168
Условные обозначения.....	3
Установка автомобиля на стояночный тормоз с электроприводом .....	208
Установка детских кресел, предназначенных для использования с системой LATCH..	97
Установка детского кресла на заднее сиденье (с использованием ремня безопасности)	99
Установка детского кресла на сиденье переднего пассажира (с использованием ремня безопасности) .....	101
Установка дополнительного оборудования	232
Установка дополнительного оборудования на автомобили с системой подушек безопасности.....	85
Устранение неисправностей, связанных с проекционным дисплеем .....	138
Уход за автомобилем .....	233, 299
Уход за днищем кузова .....	304
Уход за кузовом .....	299
Уход за лакокрасочным покрытием кузова	300
Уход за откидным верхом.....	56, 301

Уход за проекционным дисплеем .....	138
Уход за ремнями безопасности .....	73, 307
Уход за салоном .....	304

**Ф**

Фиксаторы спинки сиденья .....	64
Фильтрующий элемент системы вентиляции салона .....	167
Фонари заднего хода .....	259
Фонарь освещения государственного номерного знака .....	259
Функции системы внутреннего освещения .....	151
Функция Custom Launch Control (при соответствующей комплектации) .....	177
Функция Driver Shift Control (DSC) .....	201
Функция Launch Control .....	216
Функция Line Lock (независимая блокировка передних тормозов) (при соответствующей комплектации) .....	180
Функция Performance Shift .....	201
Функция Tap Shift .....	202
Функция автоматического запираения замков .....	36
Функция автоматического открывания/закрывания окон .....	48
Функция автоматического приоткрывания окон .....	49
Функция дистанционного управления стеклоподъемниками .....	49
Функция задержки запираения замков .....	36
Функция защиты аккумулятора батареи от разряда .....	152

Функция защиты от заземления .....	48
Функция постепенного затухания плафонов освещения салона .....	151
Функция сохранения и вызова настроек .....	11

**Х**

Ход педали тормоза .....	251
Хранение автомобиля .....	253, 281

**Ц**

Центральный выключатель блокировки замков .....	36
---	----

**Ч**

Часы .....	109
------------	-----

**Ш**

Шины .....	267, 303
Шины Runflat .....	268
Шторка багажного отделения и багажная сетка .....	307

**Э**

Экономичное вождение .....	24
Электрическая система .....	260
Электрические розетки .....	21, 109
Электрические цепи фар .....	260
Электрообогреватель заднего стекла .....	162, 165